



HP DesignJet 1600-printerserie

Gebruikershandleiding

Uitgave 1

© Copyright 2019 HP Development Company, L.P.

Wettelijke kennisgevingen

De informatie in dit document kan zonder aankondiging vooraf worden gewijzigd.

De enige garanties voor producten en diensten van HP worden vermeld in de specifieke garantieverklaringen bij dergelijke producten en diensten. Niets in dit document mag worden opgevat als aanvullende garantie. HP is niet aansprakelijk voor technische of redactionele fouten of weglatingen in dit document.



IPv6-gereed

Handelsmerken

Adobe®, Acrobat®, Adobe Photoshop® en Adobe® PostScript® 3™ zijn handelsmerken van Adobe Systems Incorporated.

ENERGY STAR en het ENERGY STAR-handelsmerk zijn gedeponeerde handelsmerken in de Verenigde Staten.

Microsoft® en Windows® zijn in de Verenigde Staten gedeponeerde handelsmerken van Microsoft Corporation.

PANTONE® is het controlenormhandelsmerk voor kleur van Pantone, Inc.

Inhoudsopgave

1 Inleiding	1
Welkom bij uw printer	2
Printermodellen	2
Veiligheidsmaatregelen	3
Basisonderdelen	6
De printer in- en uitschakelen	7
Front panel	9
HP Utility	12
HP Print Preview	12
Embedded Web Server	13
Demo-afdrukken	13
De printer configureren	14
Afdrukken vanaf een mobiel apparaat	28
Toegankelijkheid	28
Andere informatiebronnen	29
2 Papiertoevoer	30
Algemeen advies	31
Een rol op de as laden	32
Een rol in de printer laden	34
Een rol verwijderen	37
Eén vel laden	37
De stapelaar	39
De mand	42
Informatie over het papier weergeven	42
Voorinstellingen voor papier	42
Informatie over afdrukpapier	43
Het papier verplaatsen	44
Papier onderhouden	44
De droogtijd wijzigen	44
De automatische snijder aan- en uitzetten	45
Recht afgesneden	45

3 Werken met twee rollen (alleen T1600dr)	46
Voordelen van een printer met meerdere rollen	47
De manier waarop de printer taken toewijst aan papierrollen	47
4 Netwerken	49
Inleiding	50
Configuratie netwerkprotocollen	50
Menu-items van het front panel	50
Verbindingsconfiguratiemethoden	53
Probleemoplossing	54
5 Afdrukken	58
Inleiding	59
Afdrukken vanaf een USB-flashstation	59
Afdrukken vanuit de netwerkmap	60
Afdrukken vanaf een computer met een printerstuurprogramma	61
Geavanceerde afdrুকinstellingen	61
6 Afdrukken vanaf een mobiel apparaat	73
Inleiding	74
Afdrukken vanuit Android	74
Afdrukken vanuit het besturingssysteem Chrome	74
Afdrukken en delen via de HP Smart-app	75
Afdrukken via e-mail (HP ePrint)	75
Specificaties voor mobiele apparaten	75
7 Taakwachtrijbeheer	76
Taakwachtrij op het front panel	77
Taakwachtrij in Embedded Web Server of HP DesignJet Utility	81
8 Kleurbeheer	85
Inleiding	86
Hoe kleuren worden aangeduid	86
Een overzicht van het kleurbeheerproces	86
Kleurkalibratie	86
Kleurbeheer via printerstuurprogramma's	88
Kleurbeheer via het front panel	90
9 Praktische afdrুকvoorbeelden	92
Een proefontwerp afdrukken voor herziening op de juiste schaal	93
Een PDF-taak met meerdere pagina's afdrukken vanuit Adobe Acrobat Reader of Adobe Acrobat Pro	93
Een bestand afdrukken met de juiste kleuren	96
Een project afdrukken	102

Een presentatie afdrukken	105
Afdrukken en schalen vanuit Microsoft Office	108
10 Printergebruiksgegevens ophalen	112
Telgegevens van uw printer ophalen	112
Gebruiksstatistieken controleren	112
Gebruiksstatistieken controleren voor een taak	114
Kostentoe wijzing controleren	116
11 Omgaan met inktcartridges en printkop	117
Over de inktpatronen	118
De status van de inktpatronen controleren	118
Een inktpatroon verwijderen	118
Een inktpatroon plaatsen	119
Over de printkop	121
De status van de printkop controleren	121
De printkop verwijderen	122
De printkop plaatsen	125
Opslag van anonieme gebruiksinformatie	127
Veilige modus	127
12 De printer onderhouden	129
Printerstatus controleren	130
De buitenkant van de printer reinigen	130
De inktpatronen onderhouden	130
De printer verplaatsen of opslaan	130
De firmware bijwerken	131
De software bijwerken	132
Printeronderhoudspakketten	132
Bestanden veilig verwijderen	132
Disk Wipe	133
13 Benodigdheden en accessoires	134
Benodigdheden en accessoires bestellen	135
Inleiding tot de accessoires	138
14 Problemen met papier oplossen	140
Papier kan niet worden geladen	141
Papiersoort is niet opgenomen in het stuurprogramma	142
Er is afgedrukt op de verkeerde papiersoort	143
Automatisch afsnijden niet beschikbaar	143
In de wacht voor papier	143
Het papier is vastgelopen in de afdrukplaat	144

Het papier is vastgelopen in de stapelaar	148
De printer laat onverwacht weten dat de stapelaar vol is	149
In de uitvoerlade blijft een strook achter die stringen veroorzaakt	150
Op de printer wordt ten onrechte aangegeven dat het papier op is	150
Afdrukken vallen niet netjes in de mand	150
Het vel blijft in de printer wanneer het afdrukken is voltooid	150
Papier wordt gesneden als de afdruk is voltooid	150
De snijmachine snijdt niet goed	150
De rol zit los op de as	150
De papierdoorvoer opnieuw kalibreren	150

15 Problemen met de afdrukkwaliteit oplossen 153

Algemeen advies	154
Streepvorming (horizontale strepen over de afbeelding)	154
Hele afbeelding is wazig of korrelig	155
Het papier is niet plat	156
Afdruk is vlekkelig of gekrast	156
Inktvlekken op het papier	156
Zwarte horizontale lijnen op gele achtergrond	157
Zwarte inkt laat los wanneer u de afdruk aanraakt	157
Randen van objecten zijn getrapt of niet scherp	158
Randen van objecten zijn donkerder dan verwacht	158
Horizontale lijnen aan het einde van een afdruk van een gesneden vel	158
Verticale lijnen met verschillende kleuren	159
Witte vlekken op de afdruk	159
Kleuren zijn onnauwkeurig	159
Kleuren vervagen	160
Afbeelding is onvolledig (afgesneden aan de onderkant)	160
Afbeelding is afgesneden	160
Sommige objecten ontbreken in de afgedrukte afbeelding	161
Lijnen zijn te dik, te dun of afwezig	161
Lijnen zijn getrapt of gekarteld	162
Lijnen worden dubbel of niet in de juiste kleur afgedrukt	162
Lijnen zijn onderbroken	163
Lijnen zijn wazig	163
Lengte van lijnen is onjuist	164
Beelddiagnoseafdruk	164
Als het probleem nog steeds niet is opgelost	167

16 Problemen met inktcartridge en printkop oplossen 168

Kan geen inktpatroon plaatsen	169
Statusberichten voor inktpatronen	169
Kan de printkop niet plaatsen	169
Op het front panel wordt u aangeraden de printkop opnieuw te installeren of te vervangen	169

De printkop reinigen	170
De printkop uitlijnen	170
Statusberichten voor printkoppen	171
17 Algemene problemen met de printer oplossen	172
De printer drukt niet af	173
Front panel wordt niet geïnitieerd	173
De printer lijkt traag	174
Communicatieproblemen tussen computer en printer	174
Geen toegang tot Embedded Web Server	174
Geen toegang tot de netwerkmap	175
Kan geen verbinding maken met internet	175
Problemen met webservices	175
Automatische controle bestandssysteem	175
Meldingen	176
18 Foutberichten op front panel	177
Systeemfoutenlogboek	177
19 HP Customer Care	178
Inleiding	179
HP Professional Services	179
Customer Self Repair	180
Contact opnemen met HP Support	180
20 Printerspecificaties	182
Functionele specificaties	183
Specificaties voor mobiel afdrukken	185
Fysieke specificaties	185
Geheugenspecificaties	186
Voedingsspecificaties	186
Milieuspecificaties	186
Geluidsspecificaties	186
Woordenlijst	187
Index	190

1 Inleiding

- [Welkom bij uw printer](#)
- [Printermodellen](#)
- [Veiligheidsmaatregelen](#)
- [Basisonderdelen](#)
- [De printer in- en uitschakelen](#)
- [Front panel](#)
- [HP Utility](#)
- [HP Print Preview](#)
- [Embedded Web Server](#)
- [Demo-afdrukken](#)
- [De printer configureren](#)
- [Afdrukken vanaf een mobiel apparaat](#)
- [Toegankelijkheid](#)
- [Andere informatiebronnen](#)

Welkom bij uw printer

Uw printer is een inkjetkleurenprinter die is ontworpen voor het afdrukken van afbeeldingen van hoge kwaliteit op papier met een maximumbreedte van 914 mm (of inch). Hieronder vindt u een aantal belangrijke functies van de printer:

- Afdrukresolutie tot 2400 × 1200 geoptimaliseerde dpi van een invoer van 1200 × 1200 dpi met de optie voor afdrukkwaliteit **Best** (Beste) en de optie **Maximum Detail** (Maximale details) en fotopapier.
- De printer kan worden bestuurd via het front panel of vanaf een externe computer via Embedded Web Server, HP DesignJet Utility of HP Click-afdruksoftware (zie <http://www.hp.com/go/designjetclick>).
- Aanraakgevoelig front panel in kleur, met een intuïtieve grafische gebruikersinterface.
- Taakvoorbeeldweergaven op het front panel.
- Taakvoorbeeldweergaven op externe computers.
- Bevat online functies, zoals automatische firmware-updates, HP ePrint en afdrukken vanaf een mobiel apparaat.
- Afdrukken zonder driver: Bestanden in veelvoorkomende grafische indelingen kunnen direct worden afgedrukt zonder het gebruik van een printer driver. Plaats een USB-flashstation of gebruik HP Click-afdruksoftware.
- Papierflexibiliteit en automatisch makkelijk laden. Zie [Papiertoevoer op pagina 30](#) voor informatie en voorinstellingen die toegankelijk zijn via het front panel en HP DesignJet Utility.
- Voor voorgesneden papier en rolpapier.
- Systeem met 6 inkten.
- Nauwkeurige en consistente kleurreproductie met automatische kleurkalibratie.
- Economode voor zuinig afdrukken.
- Wanneer er twee rollen tegelijk zijn geladen (alleen T1600dr), kan er snel en gemakkelijk worden geschakeld tussen verschillende rollen en kan er lang zonder toezicht worden afgedrukt.
- Functies voor hoge productiviteit, zoals taakvoorbeelden en nesten met behulp van HP Click-afdruksoftware.
- Informatie over gebruik van inkt en papier is beschikbaar via Embedded Web Server (zie [Embedded Web Server op pagina 13](#))
- Toegang tot het online HP Support Center (zie [HP Support Center op pagina 179](#)).

Printermodellen

Deze handleiding gaat over de volgende printermodellen en daarbij wordt in de meeste gevallen de korte naam gebruikt.

Volledige naam	Korte naam
HP DesignJet T1600	T1600
HP DesignJet T1600 PostScript-printer	T1600 PS
HP DesignJet T1600dr	T1600dr
HP DesignJet T1600dr PostScript-printer	T1600dr PS

Veiligheidsmaatregelen

Lees deze veiligheidsmaatregelen voordat u de printer gebruikt. Lees ook de lokale voorschriften inzake omgeving, gezondheid en veiligheid.

Deze apparatuur is niet geschikt voor gebruik op plaatsen waar de aanwezigheid van kinderen waarschijnlijk is.

Om onderhoud uit te voeren of een onderdeel te vervangen, volgt u de instructies die in de HP documentatie worden vermeld om veiligheidsrisico's te minimaliseren en printerbeschadiging te voorkomen.

Algemene veiligheidsrichtlijnen

De printer bevat geen onderdelen die de operator kan onderhouden, behalve de onderdelen die onder het reparatieprogramma voor klanten van HP vallen (zie <http://www.hp.com/go/selfrepair>). Laat onderhoud van andere onderdelen over aan gekwalificeerde onderhoudsmedewerkers.

Schakel de printer uit en neem contact op met de servicevertegenwoordiger in de volgende gevallen:

- Het netsnoer of de stekker is beschadigd.
- De printer is beschadigd door een klap.
- Er is mechanische schade of schade aan de behuizing.
- Er is vloeistof in de printer gekomen.
- Er komt rook of een ongewone lucht uit de printer.
- Iemand heeft de printer laten vallen.
- De printer functioneert niet zoals normaal.

Zet de printer uit in de volgende gevallen:

- Tijdens onweer.
- Tijdens een stroomstoring.

Wees extra voorzichtig met zones die zijn gemarkeerd met waarschuwingslabels.

De ventilatie van uw kantoor of kopieer-/printerruimten moet voldoen aan de plaatselijke richtlijnen en voorschriften op het gebied van milieu, gezondheid en veiligheid.

Gevaar van elektrische schok

 **WAARSCHUWING!** De interne circuits van de ingebouwde voedingstoevoer en de stroomingang werken met gevaarlijke spanningen en kunnen ernstig persoonlijk letsel of zelfs overlijden veroorzaken.

Ontkoppel het netsnoer van de printer alvorens onderhoud aan de printer uit te voeren.

De printer vereist een stroomonderbreker voor bouwinstallaties die moet voldoen aan de vereisten van de printer en aan de voorschriften op elektriciteitsgebied in het lokale rechtsgebied van het land waarin de apparatuur wordt geïnstalleerd.

Ter vermijding van een elektrische schok:

- De printer mag alleen op geaarde stopcontacten worden aangesloten.
- Voorkom dat het stopcontact van de printer overbelast raakt door meerdere apparaten.
- De afgesloten systeemkappen of -pluggen niet verwijderen of openen.
- Steek geen voorwerpen door sleuven in de printer.

- Struikel niet over de kabels als u achter de printer loopt.
- Steek het netsnoer stevig en volledig in het wandstopcontact en de printeringang.
- Raak het netsnoer nooit aan als u natte handen hebt.

Brandgevaar

Neem de volgende voorzorgsmaatregelen om het risico op brand te vermijden:

- Het is de verantwoordelijkheid van de klant om te voldoen aan de vereisten van de printer en aan de plaatselijke elektrische regelgeving van het land waar de printer wordt geïnstalleerd. Gebruik de stroomspanning die op het typeplaatje staat vermeld.
- Gebruik alleen het netsnoer dat door HP bij de printer is geleverd. Gebruik geen beschadigd netsnoer. Gebruik het netsnoer niet met andere producten.
- Steek geen voorwerpen door sleuven in de printer.
- Mors geen vloeistof op de printer. Zorg ervoor dat na het reinigen alle componenten droog zijn voordat de printer weer wordt gebruikt.
- Gebruik in en om de printer geen spuitbussen die brandbare gassen bevatten. Gebruik de printer niet in een omgeving met explosiegevaar.
- Blokkeer of bedek de openingen van de printer niet.

Mechanisch gevaar

De printer heeft bewegende delen die persoonlijk letsel kunnen veroorzaken. Neem de volgende voorzorgsmaatregelen om persoonlijk letsel te voorkomen wanneer u dicht bij de printer werkt.

- Houd kleding en alle lichaamsdelen uit de buurt van bewegende delen.
- Draag geen halskettingen, armbanden en andere hangende voorwerpen.
- Als uw haar lang is, probeer dit dan vast te maken zodat het niet in de printer terecht kan komen.
- Zorg ervoor dat mouwen of handschoenen niet vast komen te zitten in de bewegende delen.
- Gebruik de printer niet zonder kleppen.
- Als u de snijmachine moet vervangen, zorg er dan voor dat u zich niet snijdt aan de scherpe snijrand.
- Interne ventilatorbladen zijn gevaarlijke bewegende onderdelen. Koppel de printer los voorafgaand aan onderhoud.
- Omwille van de bewegende delen mag u uw handen nooit in de printer steken tijdens het afdrukken.

Gevaar van zwaar papier

Speciale aandacht is vereist om persoonlijk letsel te voorkomen bij het hanteren van zwaar papier.

- Bij het hanteren van zware papierrollen kunnen meerdere personen nodig zijn. Let er op dat de rug niet te veel wordt belast en dat letsel wordt voorkomen.
- Draag persoonlijke beschermingsmiddelen, inclusief schoenen en handschoenen, bij het hanteren van zware papierrollen.
- Volg uw lokale milieu-, gezondheids- en veiligheidsvoorschriften bij het hanteren van zware papierrollen.

Omgaan met inkt

HP beveelt het dragen van handschoenen aan bij de verwerking van inktvoorraden.



Waarschuwingen en voorzorgsmaatregelen

De volgende symbolen worden in deze handleiding gebruikt om een correct gebruik van de printer te waarborgen en om te voorkomen dat de printer wordt beschadigd. Volg de instructies die met deze symbolen zijn gemarkeerd.

 **WAARSCHUWING!** Het niet opvolgen van deze richtlijnen die met dit symbool zijn gemarkeerd, kan leiden tot ernstig letsel of overlijden.

 **VOORZICHTIG:** Als u de instructies bij dit symbool niet opvolgt, kan dit leiden tot licht letsel of schade aan de printer.

Waarschuwingsetabels

Label	Toelichting
	Gevaar van elektrische schok. Interne voedingen die werken met gevaarlijke spanningen. Ontkoppel alle voedingsbronnen alvorens onderhoud uit te voeren. Lees en volg de bedienings- en veiligheidsinstructies voordat u begint.
	Bewegend onderdeel. Houd uw vingers en handen uit de buurt van het bewegende papiersysteem.
	Bewegende onderdelen. Draaiende rolstang. Houd uw handen uit de buurt.

 **OPMERKING:** De uiteindelijke labelpositie en labelgrootte op de printer kunnen enigszins verschillen, maar labels moeten altijd zichtbaar zijn en zich dicht bij het potentiële risicogebied bevinden.

Basonderdelen

De basisonderdelen worden weergegeven op het volgende voor- en achteraanzicht van de printer.

Voorbeeld

 **OPMERKING:** Deze illustratie toont de T1600dr.

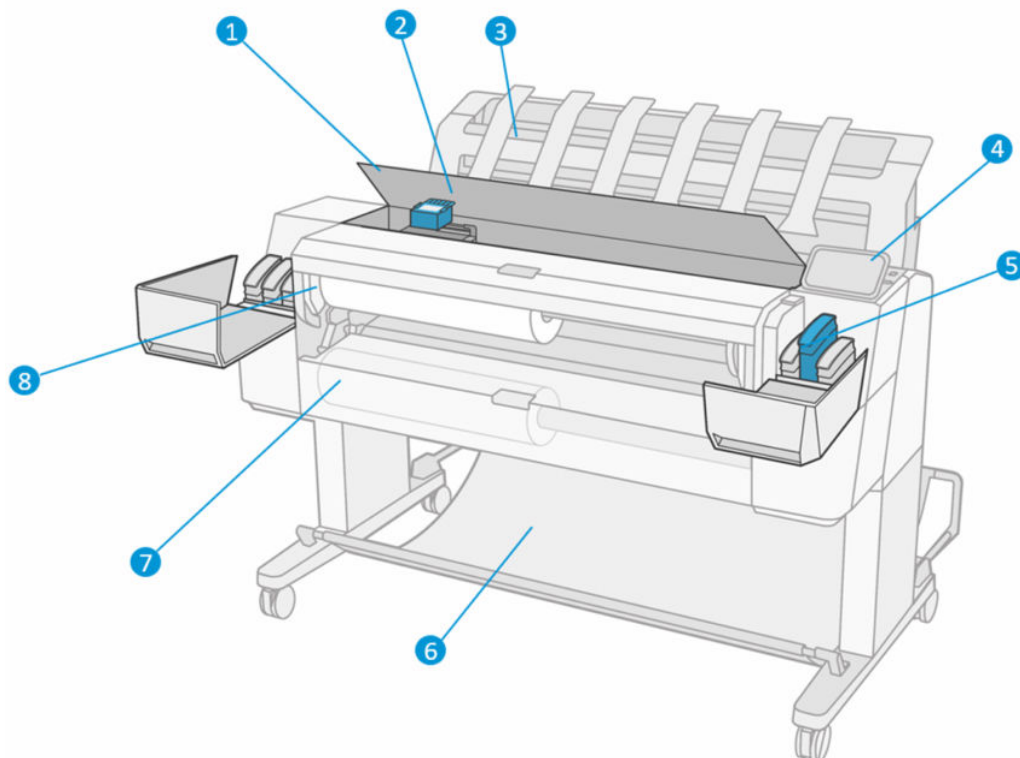

1. Venster
2. Printkop
3. Stapelaar
4. Front panel
5. Inktpatroonsleuf
6. Mand
7. Klep van onderste rol (alleen T1600dr)
8. Hogere rolklep

Achteraanzicht

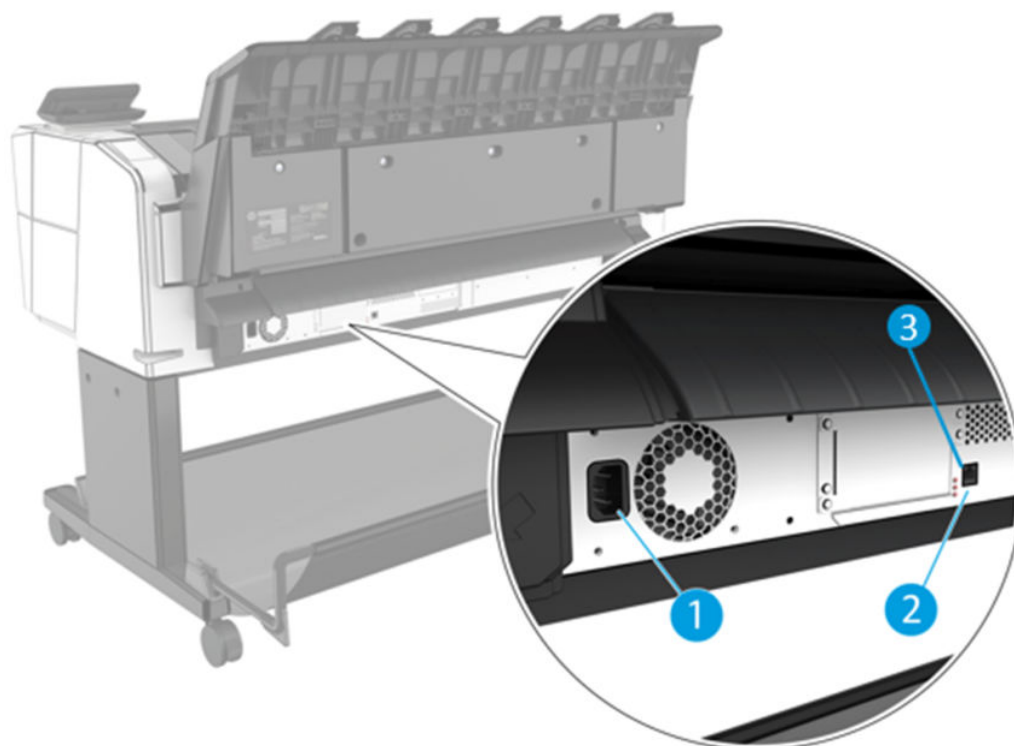

1. Stroomaansluiting
2. Gigabit Ethernet-poort, voor aansluiting op een netwerk
3. Diagnostische ledlampjes voor gebruik door servicemonteurs

De Hi-Speed USB-hostpoort bevindt zich aan de andere kant van de printer naast het front panel.

De printer in- en uitschakelen

 **TIP:** U kunt de printer zo ingeschakeld laten dat deze nauwelijks energie verbruikt. Als u de printer ingeschakeld laat, kunt u vrijwel direct afdrukken en is het systeem in zijn totaliteit betrouwbaarder. Nadat de printer een bepaalde periode niet is gebruikt (de standaardtijd wordt bepaald door Energy Star), wordt de energiebesparende slaapstand ingeschakeld. Bij elke interactie via het front panel van de printer of bij het verzenden van een nieuwe afdruktaak gaat de printer echter terug naar de actieve modus en kan het afdrukken onmiddellijk worden hervat. Zie [Systeemopties wijzigen op pagina 11](#) om de tijd voor de slaapstand te wijzigen.

 **OPMERKING:** In de slaapstand voert de printer regelmatig een onderhoudsbeurt uit op de printkoppen. Hierdoor worden lange voorbereidingstijden na lange uitgeschakelde perioden voorkomen. Daarom wordt het sterk aanbevolen om de printer aan te laten staan of in de slaapstand om verspilling van inkt en tijd te voorkomen.

De normale en aanbevolen manier om de printer in en uit te schakelen of te resetten is met de aan/uit-knop op het front panel.

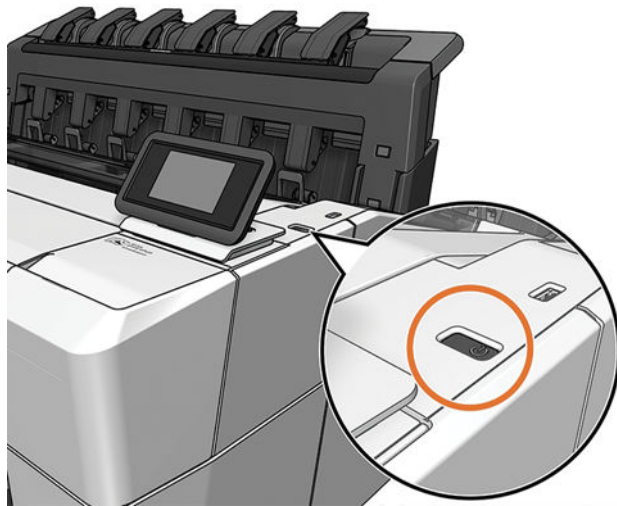

Als u echter van plan bent om de printer voor langere tijd op te bergen of als de aan/uit-knop niet werkt, dan raden we u aan de stroomkabel aan de achterkant te verwijderen.

Steek de stekker weer in het stopcontact om deze weer in te schakelen.

Wanneer de printer weer is ingeschakeld, duurt het initialiseren en controleren van de printkoppen ongeveer drie minuten. Het gereedmaken van de printkoppen duurt ongeveer 75 seconden. Als de printer echter zes weken of langer heeft uitgestaan, dan kan het voorbereiden van de printkoppen maximaal 45 minuten duren.

Front panel

Het front panel is een aanraakgevoelig scherm met een grafische gebruikersinterface dat zich aan de rechter voorkant van de printer bevindt.

Hiermee kunt u de printer volledig bedienen: vanaf het front panel kunt u informatie bekijken over het apparaat, de printerinstellingen wijzigen, de status van het apparaat bewaken en taken uitvoeren zoals het vervangen van benodigdheden en kalibraties. Op het front panel worden meldingen (waarschuwings- en foutberichten) weergegeven wanneer dat nodig is.

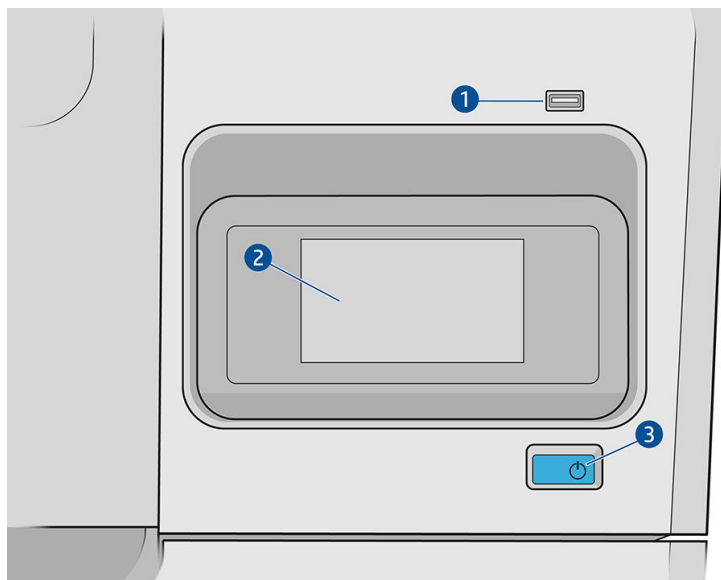

Het bestaat uit de volgende onderdelen:

1. Een Hi-Speed USB-hostpoort bedoeld voor het verbinden van een USB-flashstation, waarmee bestanden kunnen worden geleverd voor afdrukken. Als een USB-flashstation is geplaatst, wordt het pictogram  weergegeven op de pagina met alle apps op het front panel.
2. Het front panel zelf: een aanraakkleurenscherm van 4,3 inch met een grafische gebruikersinterface.
3. De aan/uit-knop waarmee u de printer in en uit kunt schakelen, of uit de slaapstand kunt wekken.

Het front panel heeft een groot centraal gedeelte om dynamische informatie en pictogrammen te tonen.

Startpagina's

Er zijn twee pagina's op het hoogste niveau waartussen u kunt schakelen door uw vinger over het scherm te bewegen:

- De pagina met alle apps geeft een lijst weer met alle toepassingen die in de printer beschikbaar zijn en de status van elk van deze.

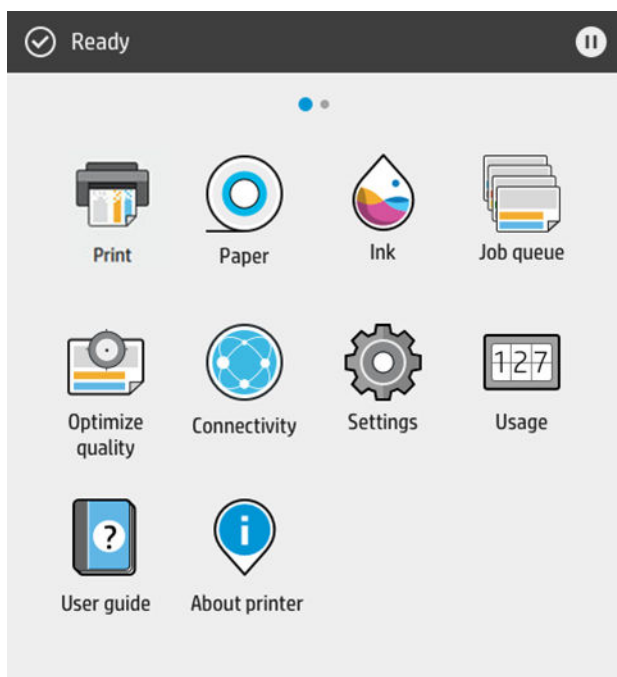

- Als u naar links naar de widgetpagina veegt, ziet u in een oogopslag de status van de inktvoorraad en papierbenodigdheden.



- Bovenaan de pagina met alle apps is er een dashboard dat waarschuwingen weergeeft die verband houden met de belangrijkste functies van de printer. Veeg het dashboard omlaag om het statuscentrum te openen.

Dimstand

Na enige tijd zonder activiteit (standaard 5 minuten) gaat de printer naar de dimstand, waardoor de helderheid van het front panel met 25% wordt verminderd. Elke activiteit, zoals het gebruik van het front panel of de aankomst van een afdruktaak, beëindigt de dimstand en herstelt de normale helderheid. Na enige tijd in de dimstand (standaard 15 minuten), gaat de printer naar de slaapstand. De perioden kunnen worden gewijzigd vanaf het front panel.

Slaapstand

Slaapstand zet de printer in een verminderde energiemodus na een periode van inactiviteit en schakelt enkele elementen uit om energie te besparen. Printerfuncties kunnen worden ingeschakeld vanuit deze modus en de printer behoudt netwerkconnectiviteit en wordt alleen wakker als dat nodig is.

De printer kan ontwaken uit de slaapstand door een van de volgende instellingen:

- Door te drukken op de aan/uit-knop
- Door een klep te openen
- Door een afdruktaak te verzenden

De printer wordt binnen enkele seconden wakker. Dit duurt korter dan bij een uitgeschakelde printer. In de slaapmodus knippert de aan/uit-knop.

Zie [Systeemopties wijzigen op pagina 11](#) voor het wijzigen van de tijd die voor de slaapmodus verstrijkt.

Printermonitoring (met de afdrukspoeler) en printerbeheer op afstand met de HP Utility en Web JetAdmin blijven beschikbaar tijdens de slaapstand. Sommige beheertaken op afstand bieden de optie om op afstand de printer wakker te maken wanneer er een taak gedaan moet worden.

De taal op het front panel wijzigen

Als u de huidige taal op het front panel begrijpt, tikt u op het pictogram  en vervolgens op **System** (Systeem) > **Language** (Taal).

Op het front panel verschijnt nu het taalselectiemenu. Tik op de gewenste taal.

De beschikbare talen zijn Engels, Portugees, Spaans, Catalaans, Frans, Nederlands, Italiaans, Duits, Pools, Russisch, vereenvoudigd Chinees, traditioneel Chinees, Koreaans en Japans.

Systeemopties wijzigen

U kunt verschillende opties voor het printersysteem wijzigen via het front panel. Tik op  (Instellingen) en vervolgens op **System** (Systeem).

- **Language** (Taal).
- **Display brightness** (Schermhelderheid) om de helderheid van het front panel te wijzigen.
- **Date and time options** (Datum- en tijdopties) om de datum en tijd van de printer weer te geven of in te stellen.
- **Unit selection** (Selectie van eenheid) om de maateenheden op het front panel te wijzigen. Selecteer **English** (Engels) of **Metric** (Metrisch). Eenheden zijn standaard ingesteld op **Metric** (Metrisch).
- **Speaker volume** (Luidsprekervolume) om het volume van de luidspreker van de printer te wijzigen. Selecteer **Off** (Uit), **Low** (Laag) of **High** (Hoog).
- **Power options** (Aan/uit-opties) > **Printer sleep** (Slaapstand printer) om de lengte te wijzigen van de periode voordat de printer in de slaapstand wordt gezet (zie [Slaapstand op pagina 11](#)). U kunt een tijd instellen tussen 5 en 60 minuten. De standaardtijd is <15 minuten (totale tijd inclusief 5 minuten in de dimstand).
- **Power options** (Aan/uit-opties) > **Auto-off due to inactivity** (Automatisch uitschakelen vanwege inactiviteit) om de printer automatisch uit te schakelen na 120 minuten inactiviteit.

- **Restore factory settings** (Fabrieksinstellingen herstellen) om de printerinstellingen terug te zetten naar de oorspronkelijke fabriekswaarden. Met deze optie worden alle printerinstellingen hersteld, behalve het beheerderswachtwoord en de papiervoorinstellingen.
- **Firmware update** (Firmware-update) om de automatische firmware-update te configureren.

HP Utility

Met HP Utility, een Windows-hulpprogramma, kunt u uw printer beheren vanaf een computer met een TCP/IP-verbinding.

U kunt HP Utility installeren via <http://www.hp.com/go/DesignJetT1600/drivers>.

HP Utility starten

Start HP DesignJet Utility via het pictogram  op de taakbalk of het menu Start > HP > HP DesignJet Utility. Hiermee wordt de HP DesignJet Utility gestart en ziet u de printers die zijn geïnstalleerd op uw computer. Wanneer u de HP DesignJet Utility voor de eerste keer opent, kan een automatische update worden gestart met verbeterde functionaliteit. Het wordt aangeraden om deze te accepteren.

Wanneer u uw printer selecteert in het linker deelvenster, is alles in het rechter deelvenster specifiek voor die printer.

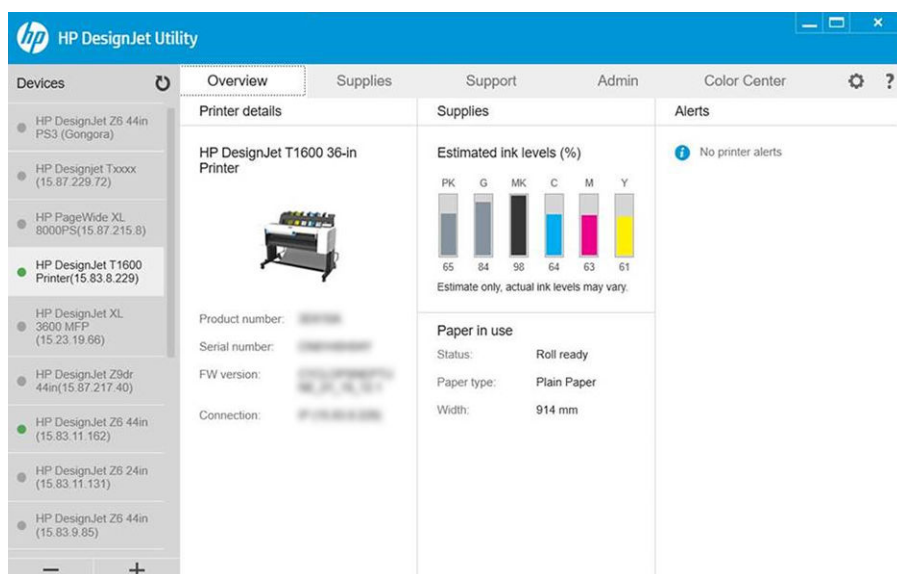

HP Print Preview

Met de toepassing HP Print Preview kunt u een eenvoudige voorbeeldweergave zien van hoe uw taak wordt afgedrukt. Deze toepassing is alleen beschikbaar voor Windows. U kunt HP Print Preview installeren door het geïntegreerde installatieprogramma te downloaden via <http://www.hp.com/go/DesignJetT1600/drivers>.

Als u een V4 PDF-stuurprogramma gebruikt, kunt u de instellingen voor rotatie, schaal, kleurmodus en papierbron in de toepassing wijzigen voordat u afdrukt.

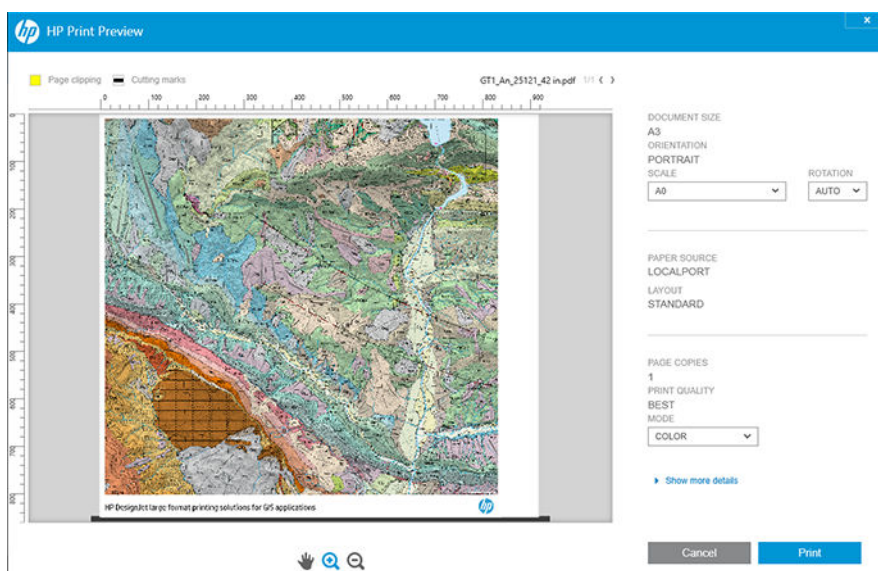

Embedded Web Server

De volgende browsers zijn getest op compatibiliteit met Embedded Web Server:

- Internet Explorer 11 en hoger voor Windows 7 en hoger
- Apple Safari 8 en hoger voor OS X 10.10 en hoger
- Mozilla Firefox (meest recente versie)
- Google Chrome (meest recente versie)

Wanneer u Embedded Web Server op een willekeurige computer wilt gebruiken, opent u de webbrowser en typt u het IP-adres van de printer in de adresbalk van de browser. U kunt het IP-adres van uw printer vinden via het front panel van de printer: tik op het pictogram  en vervolgens op **Network** (Netwerk). Zie [De printer configureren op pagina 14](#).

 **OPMERKING:** Uw browser kan een beveiligingswaarschuwing weergeven wanneer u het IP-adres invoert. Als u het juiste adres hebt ingevoerd, kunt u de waarschuwing negeren en blijft Embedded Web Server toegankelijk.

Het venster van Embedded Web Server geeft een menu weer dat wordt gebruikt om toegang te krijgen tot alle ondersteunde functies. Deze ondersteunt de volgende talen: Engels, Portugees, Spaans, Catalaans, Frans, Nederlands, Italiaans, Duits, Pools, Russisch, Vereenvoudigd Chinees, Traditioneel Chinees, Koreaans en Japans. De server gebruikt de taal die u opgeeft in de opties van de webbrowser. Als u een niet-ondersteunde taal hebt opgegeven, wordt deze weergegeven in de taal die is geselecteerd in de printer, of in het Engels.

Als u een andere taal wilt selecteren, moet u de taalinstelling in uw webbrowser wijzigen. Sluit de webbrowser en open deze opnieuw om de wijziging door te voeren.

Demo-afdrukken

De demo-afdrukken bieden verschillende soorten informatie over de printer. Ze kunnen via het front panel worden opgevraagd.

Controleer voordat u een demo-afdruk opvraagt of de printer en het papier gereed zijn om af te drukken.

- Het geladen papier moet ten minste 419 mm (16.53 inch) (liggende A3) breed zijn, anders wordt de afdruk mogelijk afgesneden.
- Op het front panel moet het bericht **Ready** (Gereed) worden weergegeven.

Om een demo-afdruk af te drukken, tikt u op het pictogram . Blader daarna omlaag en tik op **Internal prints** (Interne afdrukken) en vervolgens op **Demo prints** (Demo-afdrukken) en selecteer een afdruk. De volgende afdrukken zijn beschikbaar:

- CAD-kleur
- GIS
- Renderen
- Architectonische presentatie

De printer configureren

De printer verbinden met uw netwerk



De printer kan zichzelf voor de meeste netwerken configureren op een manier die vergelijkbaar is met elke andere computer op hetzelfde netwerk. De eerste keer dat u verbinding maakt, kan het proces enkele minuten in beslag nemen.

Zodra voor de printer een werkende netwerkconfiguratie is ingesteld, kunt u het netwerkadres controleren via het front panel: tik op het pictogram .

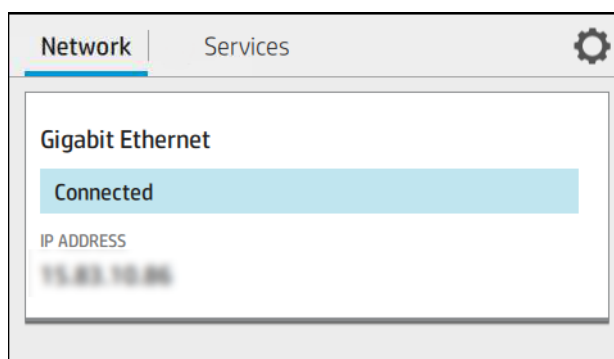
 **TIP:** Noteer het IP-adres, omdat u dit nodig kunt hebben tijdens het instellen of bij het verbinden van de Windows- of Mac OS-clients.



Netwerkconfiguratie wijzigen

Om de huidige netwerkconfiguratie te wijzigen, gaat u naar het front panel en tikt u op het pictogram , daarna op het pictogram  en vervolgens op **Network** (Netwerk) > **Gigabit Ethernet**. Van hieruit is het mogelijk (maar niet altijd nodig) om de instellingen handmatig aan te passen. Dit kan ook worden gedaan op afstand met Embedded Web Server.

Zie voor de volledige details van de beschikbare verbindinginstellingen [Netwerken op pagina 49](#).

Als u de netwerkinstellingen van de printer onbedoeld onjuist configureert, kunt u de fabriekswaarden herstellen via het front panel: tik achtereenvolgens op het pictogram , het pictogram  en **Network** (Netwerk) > **Restore factory settings** (Fabrieksinstellingen herstellen). Vervolgens moet u de printer opnieuw opstarten. Hierdoor wordt automatisch een werkende netwerkconfiguratie voor de meeste netwerken verstrekt. De overige printerinstellingen blijven onveranderd.

De printer in Windows installeren

De volgende instructies zijn van toepassing als u van plan bent via een printer driver af te drukken vanuit softwaretoepassingen. Zie [Afdrukken op pagina 58](#) voor alternatieve manieren van afdrukken.

Controleer de apparatuur voordat u begint:

- De printer moet zijn geconfigureerd en ingeschakeld.
- De Ethernet-switch of router moet aanstaan en correct werken.
- De printer en de computer moeten verbonden zijn met het netwerk (zie [De printer verbinden met uw netwerk op pagina 14](#)).

U kunt nu de printersoftware installeren en verbinding met de printer maken.

Installatie van printersoftware

1. Noteer de hostnaam en het IP-adres van de printer vanaf het front panel (zie [De printer verbinden met uw netwerk op pagina 14](#)).
2. Installeer de printersoftware via <http://www.hp.com/go/DesignJetT1600/drivers> en volg de installatie-instructies voor de software. De volgende driver is standaard geïnstalleerd:
 - Niet-PostScript-printers: Het rasterstuurprogramma
 - PostScript-printers, met Windows 7 of Windows Server 2008R2: de PostScript-driver
 - PostScript-printers, met Windows 8, Windows Server 2012 of hoger: de pdf-driver
3. Zodra het bestand is gedownload opent u het en volgt u de stappen op het scherm.

Als uw computer geen printers vindt op het netwerk, dan wordt het venster **Printer Not Found** (Printer niet gevonden) getoond, waarmee u wordt geholpen uw printer te vinden. Indien er een firewall actief is, moet u deze mogelijk tijdelijk uitschakelen zodat de printer gevonden kan worden. U hebt ook de optie om de printer te zoeken op hostnaam, IP-adres of MAC-adres.

De printersoftware in Windows verwijderen

Gebruik het bedieningspaneel om de software te verwijderen, op dezelfde wijze als dat u elke andere software kunt verwijderen.

Een computer met de printer verbinden via het netwerk (Mac OS X)

HP Click wordt aanbevolen om uw printer met een netwerk te verbinden. Zie <http://www.hp.com/go/clickDesignJet> voor installatie-instructies.

Printerservices instellen



U kunt de volgende services instellen:

- Automatisch firmware-updates ontvangen
- Afdrukken per e-mail inschakelen
- Extra printerservices inschakelen

Een netwerkverbinding is vereist, zodat de printer zijn eigen connectiviteit kan testen. Denk eraan om de netwerkkabel met de printer te verbinden.

Elke printerservice kan afzonderlijk worden in- of uitgeschakeld zoals hieronder beschreven.

Tijdens de aanvankelijke printerconfiguratie wordt u gevraagd of u deze services wilt inschakelen. Die beslissing kan later worden gewijzigd door op het pictogram , het pictogram  boven aan de pagina en ten slotte **Services > Data Collection & HP Privacy Statement** (Gegevensverzameling en privacyverklaring van HP) te tikken.

Als u deel uitmaakt van de HP Partner Link-service voor betalen op basis van gebruik, tikt u op het pictogram  en vervolgens op **Services**, het pictogram  > **Register new service** (Nieuwe service registreren) om de printerservice te registreren.

Controleer de verbinding van de printer naar HP

U kunt controleren of de printer verbinding kan maken met HP services door te tikken op het pictogram  en de status daar te controleren. U kunt gedetailleerde informatie bekijken door te klikken op het netwerk of de servicekaart.

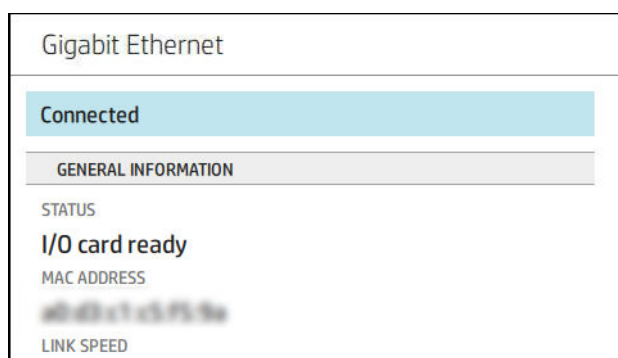

Als er een probleem is met het maken van verbinding met HP, krijgt u met een beschrijving van het probleem en een paar mogelijke oplossingen.

Afdrukken per e-mail inschakelen met HP ePrint

Met de service HP Connected kunt u gemakkelijk taken naar uw printer verzenden door deze aan een e-mailbericht toe te voegen.

U moet **Data Collection & HP Privacy Statement** (Gegevensverzameling en privacyverklaring van HP) accepteren om HP Connected te gebruiken.

Als u het afdrukken per e-mail wilt inschakelen, tikt u op het front panel op het pictogram , het pictogram  in de rechterbovenhoek van de pagina en vervolgens op **Services > HP Connected > Setup Web Services** (Webservices instellen). Aan de printer worden een e-mailadres en printercode toegewezen.

Als u het e-mailadres van de printer wilt bekijken, tikt u op het front panel op het pictogram , het pictogram  in de rechterbovenhoek van de pagina en vervolgens op **Services > HP Connected > Printer email address** (E-mailadres van printer).

U kunt dit ook configureren vanuit Embedded Web Server. Ga naar het menu **HP Web Services** (HP-webservices) en klik op **Enable HP web Services** (HP-webservices inschakelen) om HP ePrint te registreren en in te schakelen.



Als u de beheerder bent van de printer, meldt u zich aan op HP Connected (<http://www.hpconnected.com>) om het e-mailadres van uw printer te wijzigen of printerbeveiliging te beheren voor afdrukken op afstand. Vernieuw het e-mailadres van de printer via het front panel: tik op het pictogram , het pictogram  in de

rechterbovenhoek van de pagina en vervolgens op **Services > HP Connected > Printer email address** (E-mailadres van printer).



Bezoek <http://www.hpconnected.com> om uzelf en uw printer (met de printercode) te registreren.

Beleid voor HP ePrint-taken

Standaard worden de via e-mail verzonden taken rechtstreeks afgedrukt. Als u de instellingen wilt wijzigen, tikt u op het pictogram , daarna op het pictogram  in de rechterbovenhoek van de pagina en vervolgens op **Services > HP Connected > HP ePrint jobs** (HP ePrint-taken).

U kunt de rol selecteren die moet worden gebruikt voor HP ePrint-taken, maar u kunt dit ook door de printer laten bepalen (om papier te besparen).

ePrint-connectiviteitsservice configureren

U kunt de verbinding met HP ePrint verwijderen als dit om veiligheidsredenen vereist is. Tik op het front panel op het pictogram , op het pictogram  in de rechterbovenhoek van de pagina en vervolgens op **Services > HP Connected > Remove Web Services** (Webservices verwijderen).

Om afdrucken op afstand opnieuw te gebruiken, moet u dit helemaal opnieuw instellen.

Firmware-updates configureren

Vanuit Embedded Web Server of vanuit het front panel kunt u kiezen of en hoe firmware-updates worden gedownload.

 **OPMERKING:** Als er een beheerderswachtwoord is ingesteld, moeten deze instellingen worden veranderd.

- **In Embedded Web Server:** Klik op **About printer** (Over printer) > **Firmware update** (Firmware-update).
- **Via het front panel:** tik op het pictogram  en daarna op **System** (Systeem) > **Firmware update** (Firmware-update).

De volgende instellingen zijn beschikbaar:

- **Check for updates automatically** (Automatisch controleren op updates): Er wordt een melding weergegeven als er nieuwe firmware beschikbaar is.
- **Download new firmware automatically** (Nieuwe firmware automatisch downloaden): Nieuwe firmware wordt automatisch gedownload zodra deze beschikbaar is. Deactiveer deze optie om nieuwe firmware handmatig te downloaden.

 **OPMERKING:** Het downloaden van de firmware betekent niet dat dit op de printer is geïnstalleerd. Om de nieuwe firmware te installeren, moet u de installatie eerst handmatig bevestigen.

- **Firmware update history** (Geschiedenis van firmware-updates).

LDAP-configuratie van het e-mailadresboek

De printer gebruikt LDAP (Lightweight Directory Access Protocol) om toegang tot een netwerkadresboek te krijgen om te scannen naar e-mail en verificaties uit te voeren.

In de onderstaande instructies wordt beschreven hoe u LDAP kunt gebruiken om de printer te verbinden met het e-mailadresboek van een netwerk en hoe u gebruikers van de printer kunt verifiëren op basis van hun LDAP-referenties.

E-mails opzoeken

Wanneer de printer LDAP gebruikt, wordt een database met e-mailadressen doorzocht. Wanneer u het e-mailadres invoert en op de knop **Search** (Zoeken) klikt, zoekt LDAP in een lijst met e-mailadressen op overeenkomende tekens. U kunt de zoekresultaten verfijnen door extra tekens te typen en een nieuwe zoekopdracht uit te voeren.

Printers die LDAP ondersteunen, ondersteunen ook het gebruik van een standaardprofiel voor uitgaande e-mail, zodat ze geen verbinding nodig hebben met een LDAP-server om e-mail te verzenden.

Benodigde informatie voordat u begint

Zorg ervoor dat u over de volgende informatie beschikt voordat u de configuratie begint:

- Serveradres (hostnaam of IP).
- Vereisten voor serververificatie
- Het pad om de zoekopdracht te beginnen (BaseDN, hoofdmap voor zoeken) (bijvoorbeeld `o=mycompany.com`).
- Kenmerken om de ingevoerde naam af te stemmen (zoals `cn` of `samAccountName`), het e-mailadres op te halen (zoals `mail`) en te bepalen hoe de naam wordt weergegeven op het bedieningspaneel (zoals `displayName`).

Adresboek instellen

Klik in Embedded Web Server op **Settings** (Instellingen) > **Address Book** (Adresboek). Hier kunt u de printer configureren om e-mailadressen op te halen van een LDAP-server, zodat ze beschikbaar zijn wanneer gebruikers een zoekopdracht uitvoeren.

1. Open Embedded Web Server.
2. Klik op **Settings** (Instellingen) > **Address book** (Adresboek).
3. Schakel de LDAP-server in (verplicht om door te gaan met de LDAP-configuratie).

Het gedeelte Network Directory Server (Netwerkdirectoryserver):

4. Voer in het gedeelte **Network Directory Server** (Netwerkdirectoryserver) de naam van het LDAP-serveradres (bijvoorbeeld `ldap.mycompany.com`) en de **Port** (poort) in.

Het gedeelte Server Authentication requirements (Vereisten voor serververificatie):

5. In het gedeelte **Server authentication requirements** (Vereisten voor serververificatie) kunt u het juiste verificatietype voor de server selecteren (Windows-referenties, eenvoudige referentie, referenties van de printergebruiker gebruiken). Het is verplicht om de domeinnaam, de gebruikersnaam en het wachtwoord in te vullen.

Het gedeelte LDAP Database search settings (Zoekinstellingen voor LDAP-database):

6. Vul deze velden in:
 - Voer in het pad om de zoekopdracht te starten (BaseDN, Search Root) het pad in om het zoeken in de database (bijvoorbeeld `o=mycompany.com`) te starten.
 - Voer in het vak voor de weergavenaam van de geadresseerde de naam van het kenmerk in dat de naam van de persoon bevat (bijvoorbeeld `displayName`).

- Voer in het vak voor het e-mailadres van de geadresseerde de kenmerknaam in die het e-mailadres van de persoon bevat (bijvoorbeeld `mail` of `rfc822Mailbox`).
 - Gebruik het vak voor LDAP-filtervoorwaarden om een optioneel filter in te stellen waarmee u e-mailadressen kunt filteren.
7. Klik op de knop **Apply** (Toepassen) om de instellingen op te slaan. Het instellen is voltooid.
 8. Om te controleren of het ophalen van de LDAP juist is ingesteld, voert u minstens drie tekens van de contactnaam van een netwerk in het vak **Test** (Testen) in en klikt u vervolgens op de knop **Test** (Testen). Als de test is voltooid, wordt een bericht weergegeven.

Een netwerkmap configureren

Klik in Embedded Web Server van de printer op het tabblad **Settings** (Instellingen) en de map **Network** (Netwerk). Zie [Embedded Web Server op pagina 29](#).

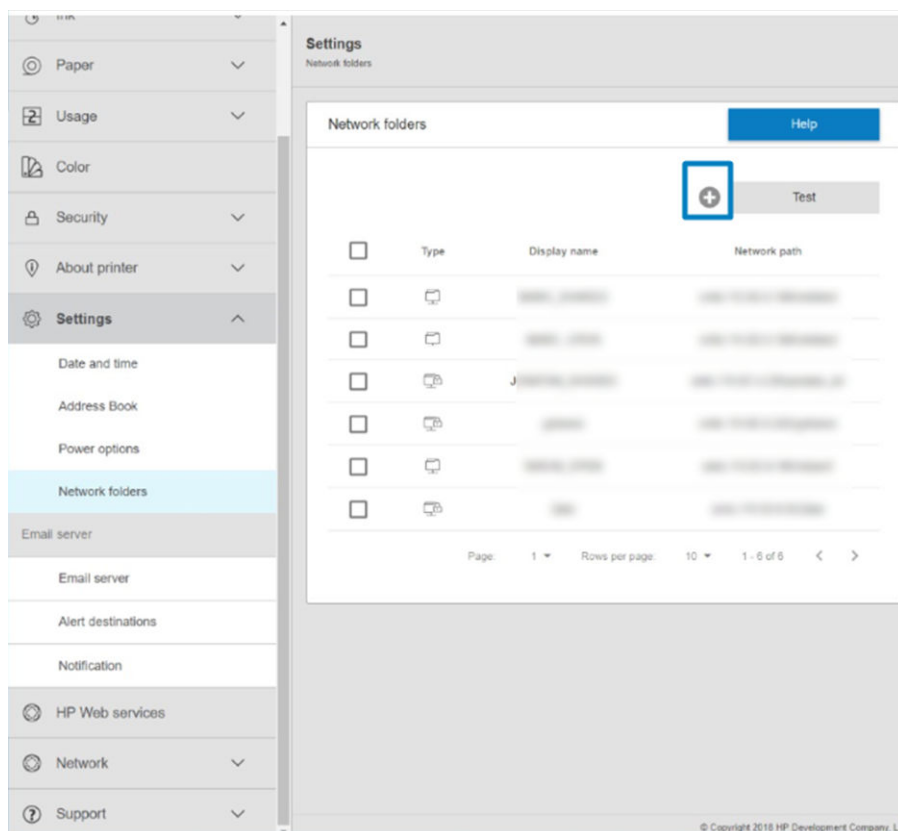

Klik op de pagina Network folders (Netwerkmappen) op **+** boven aan de pagina en vul de verschillende velden in:

- **Display name** (Weergavenaam): de naam die wordt weergegeven op het front panel wanneer u de afdrukbron van het bestand kiest.
- **Network path** (Netwerkpad): hier moet de netwerknaam van de externe computer worden weergegeven. De naam moet beginnen met // en worden gevolgd door het pad.
- **Protocol: SMB**
- **Functionality Use** (Gebruikte functionaliteit): kies tussen **Print only** (Alleen afdrukken) en **None** (Geen).
- **Default Network destination** (Standaardnetwerkbestemming): schakel deze optie in om deze map te configureren als de standaardbestemming voor bestanden.

- **Browse Network folder Structure** (Bladeren in netwerkmapstructuur): schakel deze functie in om door de structuur van mappen te bladeren.
- **Authentication requirements** (Verificatievereisten): voer de gebruikersnaam en het wachtwoord voor aanmelding bij de printer in om toegang tot documenten en afbeeldingen in de netwerkmap te krijgen. De gebruikersnaam en het wachtwoord worden versleuteld en opgeslagen in het geheugen van de printer. Er zijn drie opties:
 - **None** (Geen): gebruik deze instelling voor een niet-beveiligde map in het netwerk (er zijn geen referenties vereist).
 - **Automatic login using following credentials** (Automatische aanmelding met de volgende referenties): voer de gebruikersnaam en het wachtwoord eenmaal in tijdens de configuratie en gebruik later de map op het front panel zonder referenties in te voeren.
 - **Prompt for credentials when needed** (Vragen om referenties indien nodig): voer elke keer een gebruikersnaam en wachtwoord in op het front panel.

 **OPMERKING:** Als gebruikerswachtwoord moet het wachtwoord van de **gebruiker** worden opgegeven. Voor de domeinnaam moet de naam worden gebruikt van het domein waarin de gebruikersnaam bestaat. Als de **gebruiker** niet tot een domein behoort, laat u dit veld leeg.

- **Security Pin Option** (Pincode voor beveiliging): maak een viercijferige pincode voor beveiliging om te voorkomen dat onbevoegde personen toegang krijgen tot documenten en afbeeldingen in deze netwerkmap.

Voor een netwerkmap voert u de naam of het IP-adres in van de externe computer, de naam van de gedeelde map en de gebruikersnaam en het wachtwoord van de **gebruiker** die u al hebt gemaakt op de externe computer. Laat het gebruikersdomein-veld leeg, tenzij de gebruiker lid is van een Windows-domein. Als de gebruiker alleen een lokale gebruiker is van de externe computer, laat u het veld leeg. Het is alleen mogelijk de naam (in plaats van het IP-adres) in het veld voor de servernaam te gebruiken als de gedeelde map zich op een Windows-computer in hetzelfde lokale netwerk bevindt.

- Klik op **Apply** (Toepassen) om de configuratie op te slaan.
- De printer controleert automatisch of er toegang is tot de netwerkmap. Zo niet, zie [Geen toegang tot de netwerkmap op pagina 175](#).

 **OPMERKING:** Als het product al is geconfigureerd voor afdrukken vanuit netwerken en u nu een andere gedeelde map wilt gebruiken, klikt u op het pictogram .

U kunt later controleren of de gedeelde map nog altijd toegankelijk is door te klikken op **Verify** (Verifiëren) in **Embedded Web Server**. Een correct geconfigureerde gedeelde map kan ontoegankelijk worden als het gebruikerswachtwoord wordt gewijzigd, of als de gedeelde map wordt verplaatst of verwijderd.

Voorbeeld: Een netwerkmap maken in Windows

1. Maak een nieuwe gebruikersaccount op de externe computer. U kunt voor dit doel een bestaande gebruikersaccount gebruiken, maar dit wordt niet aangeraden.
2. Maak een nieuwe map op de externe computer, tenzij u een bestaande map wilt gebruiken.
3. Klik met de rechtermuisknop op de map en klik vervolgens op **Properties** (Eigenschappen).

4. Klik op het tabblad **Sharing** (Delen) op de knop **Advanced Sharing** (Geavanceerd delen).

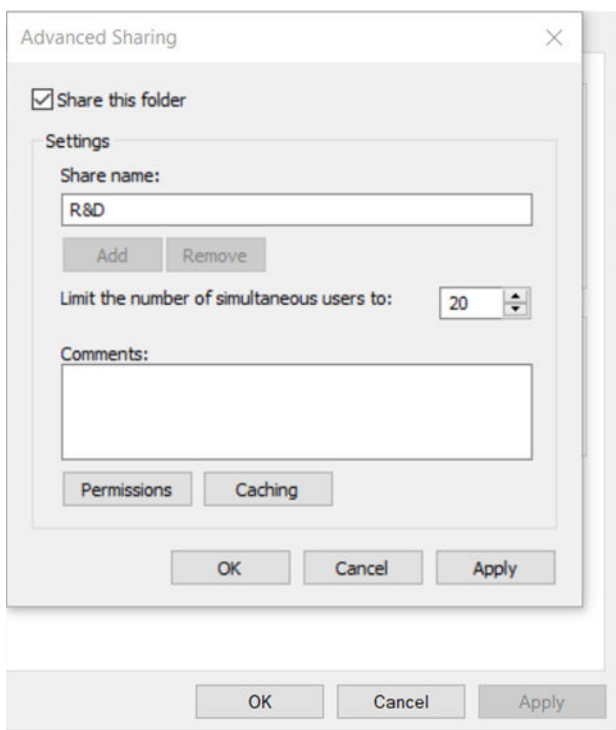
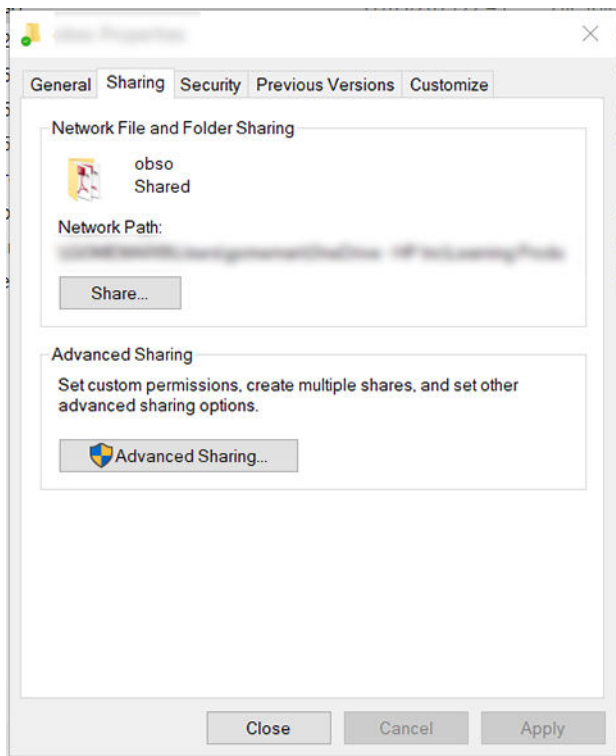

5. Controleer of de **gebruiker** over de juiste machtigingsinstellingen beschikt, afhankelijk van het functionaliteitsgebruik van de netwerkmap.

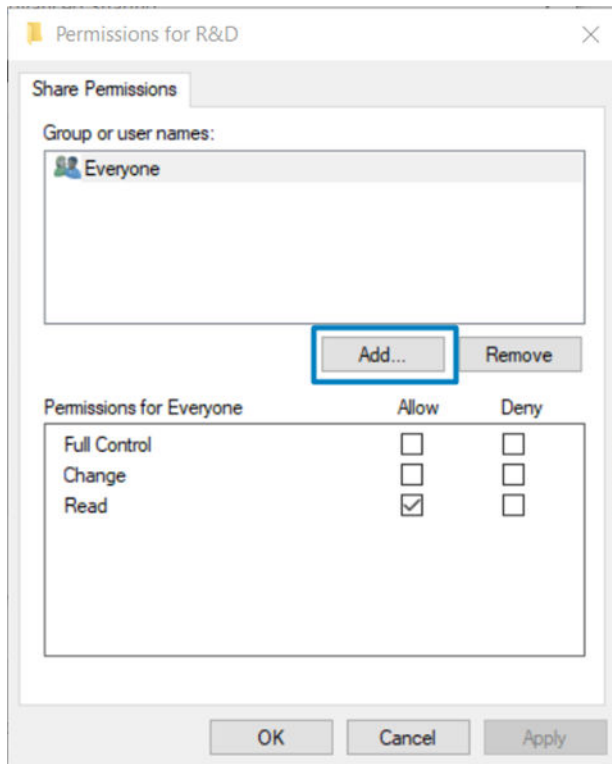

Voorbeeld: Een netwerkmap maken in Mac OS

1. Maak een nieuwe gebruikersaccount voor de **gebruiker** op de externe computer. U kunt voor dit doel een bestaande gebruikersaccount gebruiken, maar dit wordt niet aangeraden.
2. Maak of kies een map op de externe computer. Standaard hebben Mac OS-gebruikers een map Public die gemakkelijk voor dit doel kan worden gebruikt.

3. Open de toepassing **System Preferences** (Systeemvoorkeuren) en klik op het pictogram **Sharing** (Delen).

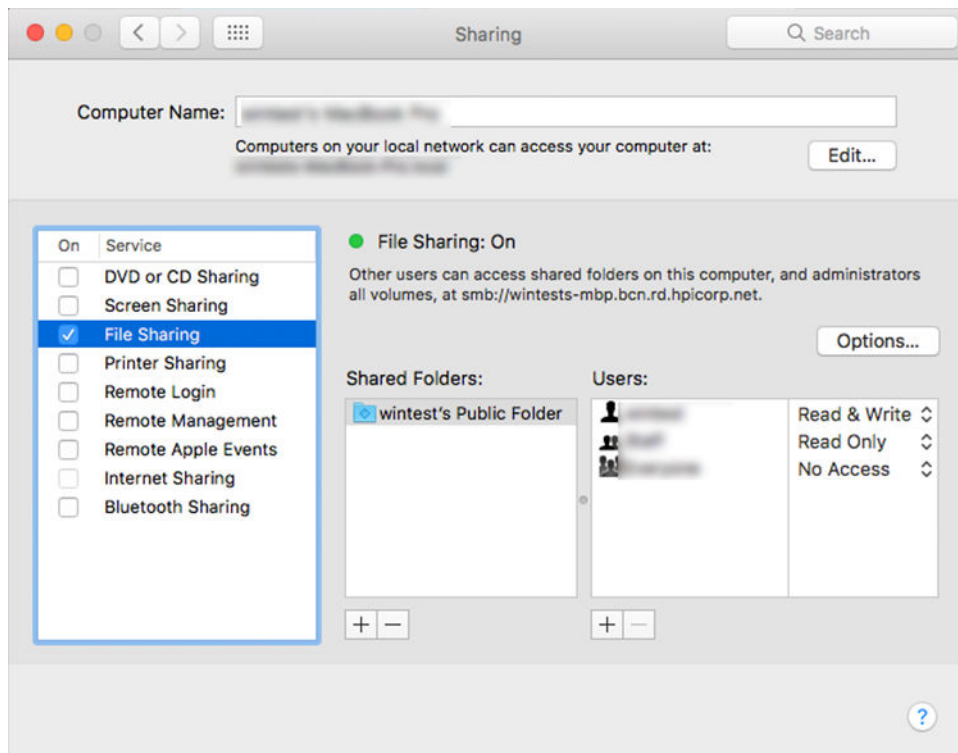

4. Afhankelijk van de functionaliteit van de map, zorgt u ervoor dat de gebruiker over de juiste machtigingen beschikt.
5. Klik op **Options** (Opties).
6. Schakel het selectievakje **Share files and folder using the SMB** (Deel bestanden en mappen via SMB) in en zorg ervoor dat de **gebruiker** is aangevinkt in de kolom **On** (Aan).

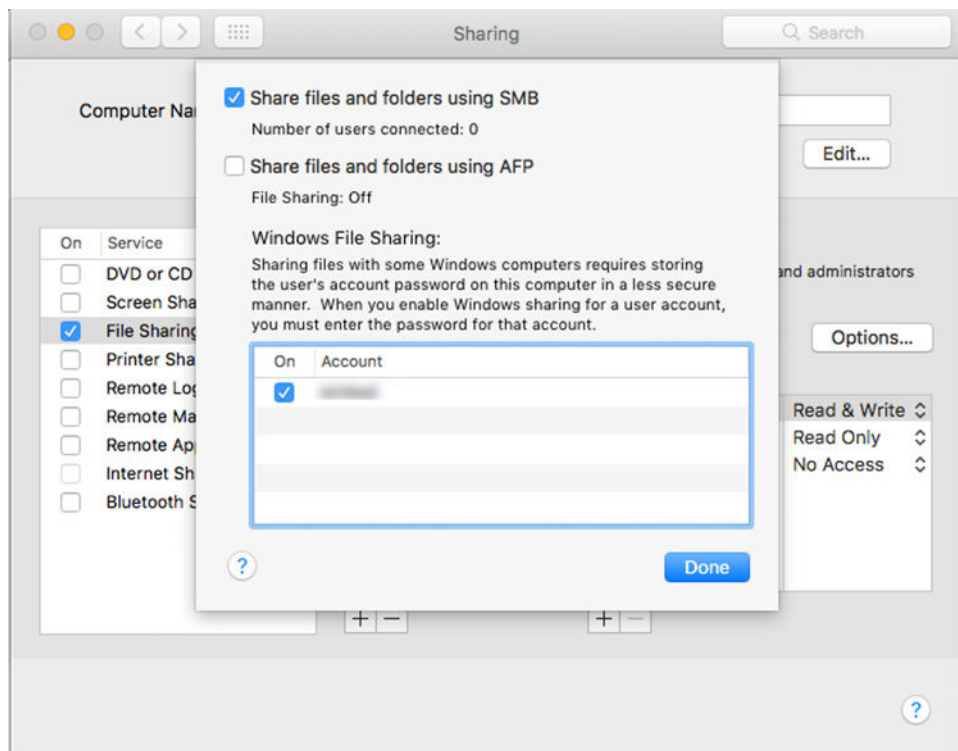

7. Klik op **Done** (Gereed). U ziet nu dat het delen van bestanden en het delen van Windows zijn ingeschakeld.

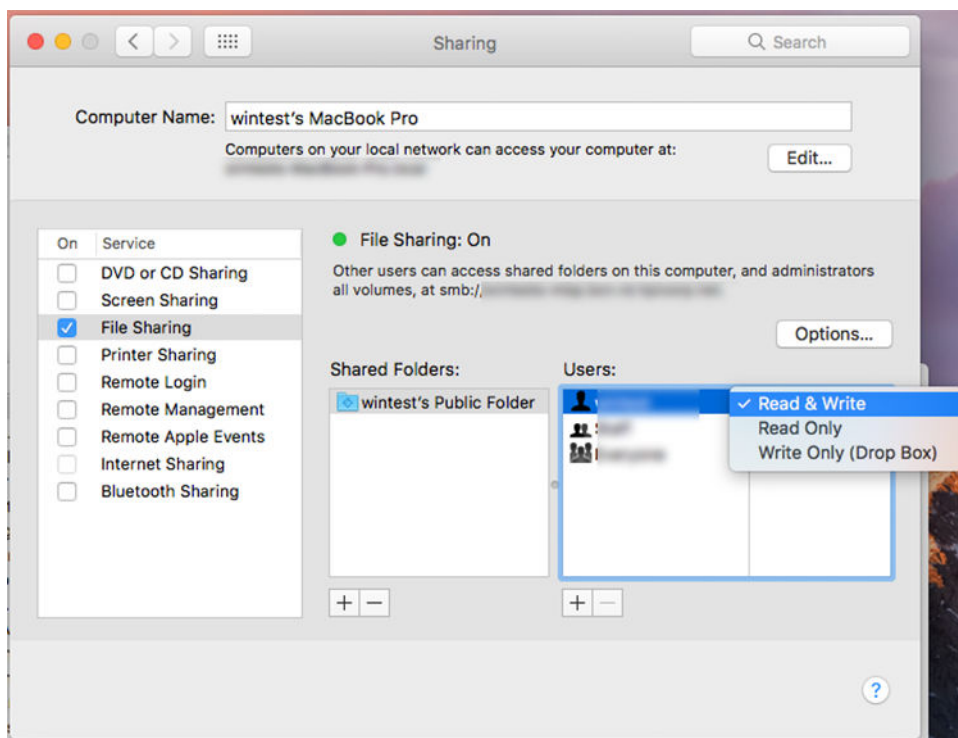

Toegang tot de printer beheren

Printerbeveiliging beheren met HP Connected

Als u Web Services hebt ingesteld, is de printer in de ontgrendelde modus. In de ontgrendelde modus kan iedereen die het e-mailadres van uw printer kent op uw printer afdrucken door er een bestand naartoe te verzenden. Hoewel HP een spamfilter levert, moet u zorgvuldig zijn met het geven van het e-mailadres van uw printer, omdat alles wat naar dat adres gestuurd wordt, op uw printer wordt afgedrukt.

Als u de beheerder bent van de printer, kunt u printerbeveiliging beheren of de status van uw printer wijzigen in de vergrendelde modus door naar HP Connected te gaan op <http://www.hpconnected.com>. U kunt daar ook het e-mailadres van uw printer aanpassen en afdruktaken beheren. Tijdens uw eerste bezoek moet u met de printercode een account maken in HP Connected.

Beveiligingsinstellingen Embedded Web Server

Vanuit het menu van Embedded Web Server kunt u klikken op **Security** (Beveiliging) en vervolgens op **Administrator password** (Beheerderswachtwoord) om de toegang tot de printer te beheren. Dit doet u door een beheerdersaccount op te geven om de toegang tot Embedded Web Server en het front panel van de printer te beheren.

De beheerder kan ook andere machtigingstypen in het configuratiescherm definiëren via de menuoptie **Access control** (Toegangsbeheer). In dit gedeelte kan de beheerder nieuwe printergebruikersaccounts maken en deze afhankelijk van hun rol specifieke machtigingen toewijzen.

Andere beveiligingsinstellingen zijn beschikbaar in de menuoptie **Security settings** (Beveiligingsinstellingen) die van toepassing is op alle gebruikers.

LDAP-aanmeldingsserver

Benodigde informatie voordat u begint

Zorg ervoor dat u over de volgende informatie beschikt voordat u de configuratie begint:

- Serveradres (hostnaam of IP).
- Vereisten voor serververificatie
- Het pad om de zoekopdracht te beginnen (BaseDN, hoofdmap voor zoeken) (bijvoorbeeld `o=mycompany.com`).
- Kenmerken om de ingevoerde naam af te stemmen (zoals `cn` of `samAccountName`), het e-mailadres op te halen (zoals `mail`) en te bepalen hoe de naam wordt weergegeven op het bedieningspaneel (zoals `displayName`).

Instellen

Klik in Embedded Web Server op **Settings** (Instellingen) > **LDAP sign-in server** (LDAP-aanmeldingsserver).

1. Schakel de LDAP-server in (verplicht om door te gaan met de LDAP-configuratie).

Het gedeelte Network Directory Server (Netwerkdirectoryserver):

2. Voer in het gedeelte **Network Directory Server** (Netwerkdirectoryserver) de naam van het LDAP-serveradres (bijvoorbeeld `ldap.mycompany.com`) en de **Port** (poort) in.
 - Als u de LDAP-server niet kent, neemt u contact op met de serverbeheerder.
 - Als u een beveiligde verbinding (SSL) wilt inschakelen, schakelt u de optie **Use a secure connection (SSL)** (Een beveiligde verbinding (SSL) gebruiken) in.

Het gedeelte Server Authentication requirements (Vereisten voor serververificatie):

3. In het gedeelte **Server authentication requirements** (Vereisten voor serververificatie) kunt u het juiste verificatietype voor de server selecteren (referenties van de printergebruiker gebruiken, referenties van LDAP-beheerder gebruiken). Het is verplicht om de domeinnaam, de gebruikersnaam en het wachtwoord in te vullen.

Het gedeelte LDAP Database search settings (Zoekinstellingen voor LDAP-database):

4. Vul deze velden in:
 - Voer bij **Bind and search root** (Hoofdmap voor binden en zoeken) het pad in om de database te doorzoeken (bijvoorbeeld `o=mycompany.com`).
 - Voer in het vak **Retrieve the printer User's Name using this attribute** (De naam van de gebruiker van de printer ophalen op basis van dit kenmerk) de naam in van het kenmerk dat de naam van de persoon bevat (bijvoorbeeld `DisplayName`).
 - Voer in het vak **Match the name entered with this attribute** (De ingevoerde naam afstemmen met dit kenmerk) de naam in van het kenmerk waarvan de inhoud tijdens het aanmelden moet worden afgestemd met het type gebruikersnaam.
 - Voer in het vak **Retrieve the Users Email Address using this attribute** (Het e-mailadres van de gebruiker ophalen op basis van dit kenmerk) de naam in van het kenmerk dat het e-mailadres van de persoon bevat (bijvoorbeeld `mail` of `rfc822Mailbox`).
 - Voer in het vak **Retrieve the printer user group using this attribute** (De gebruikersgroep van de printer ophalen op basis van dit kenmerk) de naam in van het kenmerk dat de groep van de persoon bevat.
5. Klik op de knop **Apply** (Toepassen) om de instellingen op te slaan. Het instellen is voltooid.
6. Om te controleren of het ophalen van de LDAP juist is ingesteld, voert u minstens drie tekens van de contactnaam van een netwerk in het vak **Test** (Testen) in en klikt u vervolgens op de knop **Test** (Testen). Als de test is voltooid, wordt een bericht weergegeven.

Beveiligingsinstellingen van front panel

Vanaf het front panel kunt u tikken op het pictogram  en vervolgens op **Security** (Beveiliging) om sommige functies van de printer te beheren:

- **User sessions** (Gebruikerssessies): Automatische afmelding na 1, 3 of 5 minuten in- of uitschakelen.
- **Embedded Web Server**: Schakel Embedded Web Server in of uit.
- **Printing & management Web services** (Webservices voor afdrukken en beheer): Schakel webservices in of uit die door afdruk- en managementtools, zoals HP Utility, HP Click en SDK for RIPS, worden gebruikt.

Als er een beheerderswachtwoord is ingesteld, moet dit worden ingevoerd om de volgende bewerkingen uit te voeren:

- De beveiligingsinstellingen wijzigen (inclusief het beheerderswachtwoord zelf).
- De configuratie van de internetverbinding wijzigen.
- De configuratie van automatische firmware-updates wijzigen.
- Het automatisch downloaden en/of installeren van automatische firmware-updates in- of uitschakelen.
- Een eerdere versie van de firmware herstellen.
- Fabrieksinstellingen herstellen.



OPMERKING: Het beheerderswachtwoord kan alleen tekens bevatten die op het schermtoetsenbord op het front panel voorkomen. Als u een nieuw wachtwoord instelt met Embedded Web Server, worden de tekens die niet voorkomen in de beperkte tekenset afgewezen.

Account-id vereisen

Als u records van uw printerconsumptie door verschillende gebruikersaccounts wilt bijhouden, kunt u uw printer zo instellen dat een account-id vereist is voor elke taak. Tik op het front panel op  en vervolgens op **Job management** (Taakbeheer) > **Account ID required** (Account-id vereist).

Als deze instelling wordt ingeschakeld, wordt het id-veld verplicht en afdruktaken zonder id-account worden in de wachtrij geplaatst om te 'wachten op account'.

De account-id kan worden ingesteld in de printer driver bij het verzenden van de afdruktaak. Als de taak door de printer is ingesteld op 'in de wacht voor telgegevens', kunt u de account-id introduceren in de driver of op het front panel door naar de taakwachtrij te gaan en op de taak in de wachtrij te klikken. Een venster met een tekstveld wordt weergegeven en u kunt een account-id invoeren.

Stuurprogramma's

Er zijn diverse drivers voor uw printer; wat voor u het beste is, hangt af van uw omstandigheden:

- Het besturingssysteem
- Het type toepassingen van waaruit u afdrukt
- Het aantal printers dat u hebt
- De uitvoeraccessoires die u hebt

U kunt ook één of meerdere drivers afhankelijk van uw voorkeur installeren.

U vindt de nieuwste software voor printerstuurprogramma's op <http://www.hp.com/go/DesignJetT1600/drivers/>.

Specifieke Windows-drivers

Het volgende stuurprogramma wordt aanbevolen:

- Niet-PostScript-printers: Het rasterstuurprogramma
- PostScript-printers, met Windows 7 of Windows Server 2008R2: de PostScript-driver
- PostScript-printers, met Windows 8, Windows Server 2012 of hoger: de pdf-driver

Configuratiehulpprogramma HP Universal Print Driver

Als u HP DesignJet Universal Print Driver wilt installeren, gaat u naar www.hp.com/go/DesignJetT1600/support en klikt u op **Software and drivers** (Software en stuurprogramma's) > **Driver - Universal Print Driver** > **Download** (Downloaden). We raden u aan om **HP DesignJet UPD PostScript Driver** te selecteren als u een PostScript-printer hebt.

Ga aan het einde van de installatie naar **Printer > Device Settings** (Apparaatinstellingen) > **Properties** (Eigenschappen) en controleer of **Generic** (Algemeen) wordt weergegeven bij **Current model** (Huidig model).

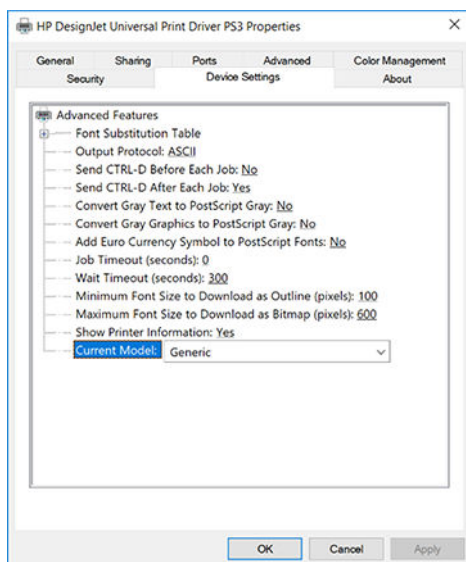

Als u het hulpprogramma wilt installeren, gaat u naar <http://www.hp.com/go/DesignJetT1600/support> en klikt u op **Software and drivers** (Software en stuurprogramma's) > **Software – Utility** (Software – Hulpprogramma) > **UPD configuration tool** (UPD-configuratieprogramma) > **Download** (Downloaden).

Voor informatie over hoe u het hulpprogramma kunt installeren en gebruiken, gaat u naar <https://support.hp.com/us-en/document/c05658213>.

Voorkeuren voor Windows-stuurprogramma instellen

U kunt enkele standaardinstellingen in uw printerstuurprogramma aan uw eigen voorkeuren aanpassen, bijvoorbeeld om kleuren of opties voor papierbesparing in te stellen. Om dit te doen, klikt u op de knop Start of Zoeken op uw computerscherm en vervolgens op **Devices and Settings** (Apparaten en instellingen) of **Devices and Printers** (Apparaten en printers). In het volgende venster klikt u met de rechtermuisknop op het pictogram van uw printer en vervolgens klikt u op **Printing Preferences** (Afdrukvoorkeuren). Alle instellingen die u wijzigt in het scherm Printing Preferences (Afdrukvoorkeuren) worden opgeslagen als standaardwaarden voor de huidige gebruiker.

Om de standaardwaarden voor alle gebruikers van uw systeem in te stellen, klikt u met de rechtermuisknop op het printerpictogram en klikt u vervolgens op **Printer Properties** (Printereigenschappen), waarna u naar het tabblad **Advanced** (Geavanceerd) gaat en op **Printing Defaults** (Standaardwaarden voor printer) klikt. De instellingen die u wijzigt in de standaardwaarden voor afdrukken, worden voor alle gebruikers opgeslagen.

De grafische taalinstelling wijzigen

U kunt ervoor kiezen om de grafische taalinstelling vanuit het front panel te wijzigen. Tik op  en vervolgens op **Default printing configuration** (Standaardconfiguratie voor afdrucken) > **Graphics language** (Grafische taal).

Selecteer daarna een van de volgende opties:

- Selecteer **Automatic** (Automatisch) als de printer moet bepalen welk type bestand wordt ontvangen. Dit is de standaardinstelling. Deze instelling is geschikt voor de meeste softwaretoepassingen. U hoeft deze doorgaans niet te wijzigen.
- Selecteer **PS** (PostScript) alleen als u dat type bestand rechtstreeks naar de printer verzendt, zonder langs een printerstuurprogramma te gaan.
- Selecteer **PDF** alleen als u dat type bestand rechtstreeks naar de printer verzendt, zonder langs een printer driver te gaan.
- Selecteer **HP-GL/2** alleen als u dat type bestand rechtstreeks naar de printer verzendt, zonder langs een printer driver te gaan.
- Selecteer **CALS/G4** alleen als u dat type bestand rechtstreeks naar de printer verzendt, zonder langs een printerstuurprogramma te gaan.
- Selecteer **TIFF** alleen als u dat type bestand rechtstreeks naar de printer verzendt, zonder langs een printer driver te gaan.
- Selecteer **JPEG** alleen als u dat type bestand rechtstreeks naar de printer verzendt, zonder langs een printer driver te gaan.

Afdrukken vanaf een mobiel apparaat

Met HP Mobile Printing Solutions kunt u overal rechtstreeks vanaf uw smartphone of tablet afdrucken in slechts enkele simpele stappen: gebruik het besturingssysteem van uw mobiele apparaat of verzend een e-mail naar uw printer met pdf-, tiff- of jpeg-bijlagen.

- Voor afdrucken met Android installeert u de app HP Print Service van Google Play. Als u deze al hebt geïnstalleerd, controleer dan of u over de meest recente versie beschikt. U kunt de meest recente versie downloaden via <https://play.google.com/store/apps/details?id=com.hp.android.printservice>.
- U kunt ook de app HP Smart downloaden om uw mogelijkheden voor afdrucken via een smartphone of tablet te verbeteren.
 - De meest recente versie voor iOS vindt u op <https://itunes.apple.com/app/id469284907>
 - De meest recente versie voor Android vindt u op <https://play.google.com/store/apps/details?id=com.hp.printercontrol>
- Om afdrucken per e-mail in te schakelen, moet u ervoor zorgen dat de service is ingeschakeld en haalt u het e-mailadres van de printer op via het front panel.

Zie voor meer gedetailleerde informatie <http://www.hp.com/go/designjetmobility>.

Toegankelijkheid

Front panel

Indien nodig kunnen de schermhelderheid en het luidsprekervolume worden gewijzigd (zie [Systeemopties wijzigen op pagina 11](#)).

Embedded Web Server

U kunt vanuit Embedded Web Server de status van de printer zien en andere acties uitvoeren zonder het front panel te gebruiken.

Voor meer informatie over de toegankelijkheidsfuncties van Embedded Web Server klikt u op **Support** (Ondersteuning) > **Accessibility** (Toegankelijkheid).

Area	Access key combination
Header	ALT + 1
Menu	ALT + 2
Content	ALT + 3
Move through elements	TAB

Zie <http://www.hp.com/hpinfo/abouthp/accessibility/> voor meer informatie over het toegankelijkheidsprogramma van HP en over hoe HP zijn producten en diensten beschikbaar maakt voor mensen met beperkingen.

Andere informatiebronnen

U kunt de volgende documenten downloaden van www.hp.com/go/DesignJetT1600/manuals:

- Inleidende informatie
- Gebruikershandleiding
- Juridische informatie
- Beperkte garantie

2 Papiertoevoer

- [Algemeen advies](#)
- [Een rol op de as laden](#)
- [Een rol in de printer laden](#)
- [Een rol verwijderen](#)
- [Eén vel laden](#)
- [De stapelaar](#)
- [De mand](#)
- [Informatie over het papier weergeven](#)
- [Voorinstellingen voor papier](#)
- [Informatie over afdrukpapier](#)
- [Het papier verplaatsen](#)
- [Papier onderhouden](#)
- [De droogtijd wijzigen](#)
- [De automatische snijder aan- en uitzetten](#)
- [Recht afgesneden](#)

Algemeen advies

- ⚠ VOORZICHTIG:** Zorg dat er genoeg ruimte is rondom uw printer, aan de voor- en achterkant, voordat u het papierlaadproces start. U heeft ten minste voldoende ruimte achter de printer nodig om de mand volledig te openen.

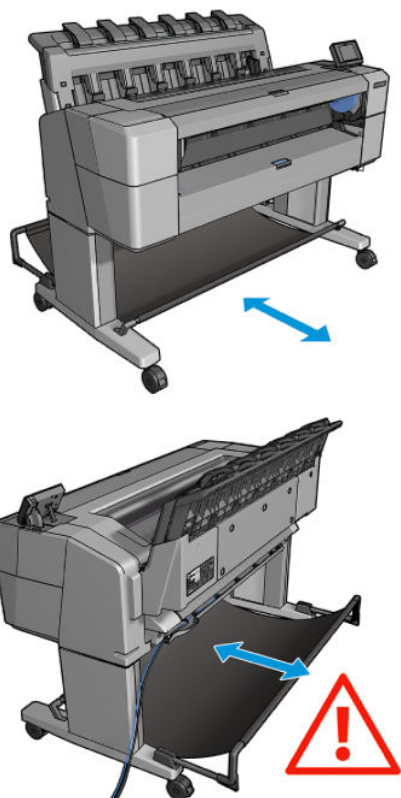

- ⚠ VOORZICHTIG:** Zorg dat de printerwielen zijn vergrendeld (de remhendel moet omlaag staan) om te voorkomen dat de printer verplaatst.

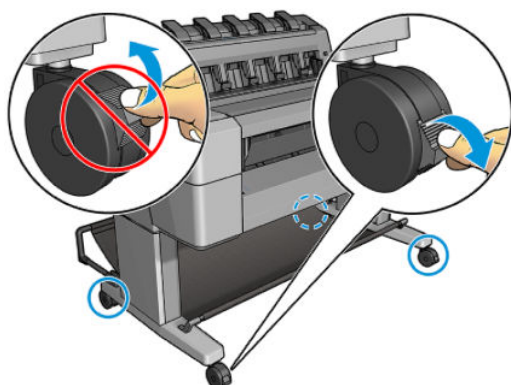

- ⚠ VOORZICHTIG:** Al het papier moet 279 mm of langer zijn. A4-papier en papier op Letter-formaat kan niet in liggende positie worden geladen.

- 💡 TIP:** Draag voor fotopapier katoenen handschoenen om te voorkomen dat er vet op het papier komt.

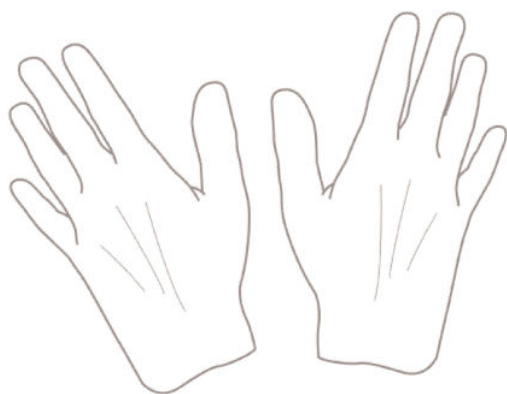

Een rol op de as laden

1. Open de rolklep.

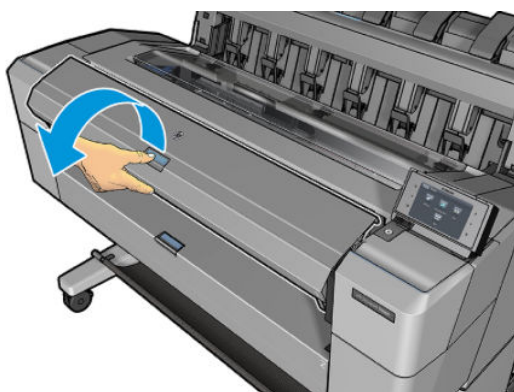

2. Verwijder het zwarte uiteinde van de as uit de printer en verwijder vervolgens het blauwe uiteinde.

⚠ VOORZICHTIG: Zorg ervoor dat u het zwarte uiteinde als eerst verwijdert. Als u het blauwe uiteinde als eerst verwijdert, kan het zwarte uiteinde beschadigd raken.

⚠ WAARSCHUWING! Plaats uw vingers niet in de assteunen tijdens het verwijderen.

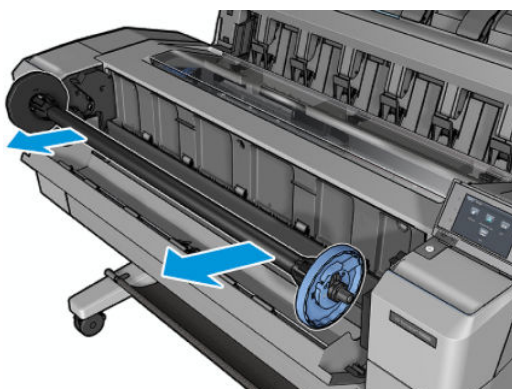

3. De as heeft aan de uiteinden een stop. De blauwe stop kan langs de as bewegen en heeft een vergrendeling om het op zijn plaats te houden. Ontgrendel en verwijder de blauwe stop van het einde van de as.

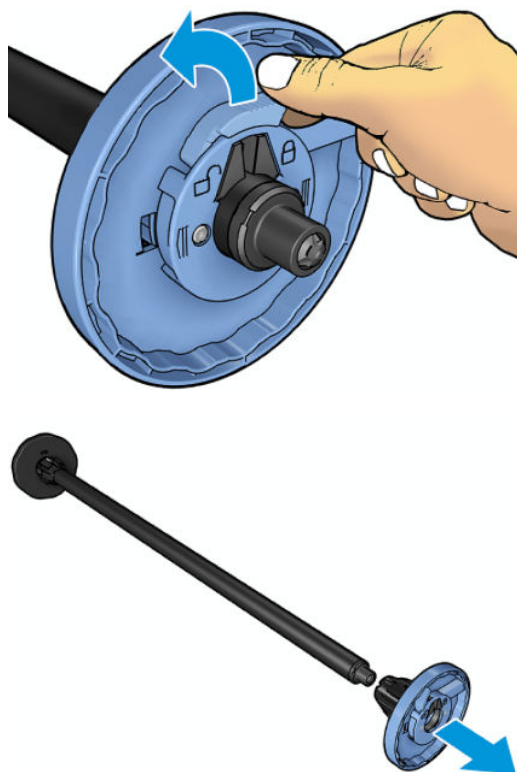

4. Als er al een rol of kern op de as zit, verwijder deze dan.
5. Als de rol lang is, leg deze dan horizontaal op een tafel en steek de as erin.

 **TIP:** Het kan zijn dat u een grote rol met twee personen moet laden.

6. Schuif de nieuwe rol op de as. Zorg ervoor dat u het papier zoals op de afbeelding houdt. Als het papier niet juist is geplaatst, verwijdert u de rol, draait u deze 180° en schuift u de rol weer op de as. Er zijn labels op de as waarmee de juiste richting wordt aangegeven.

 **OPMERKING:** Vanaf de voorzijde van de printer moet u de blauwe stop in de houder aan de rechterzijde plaatsen.

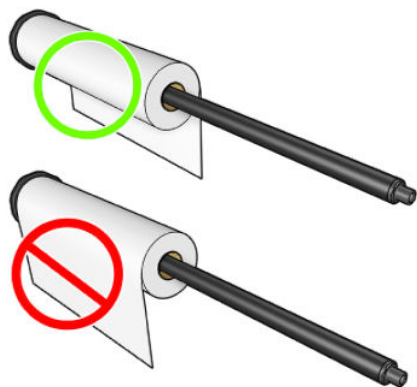

7. Plaats de blauwe stop op het open einde van de as en duw het richting het einde van de rol.

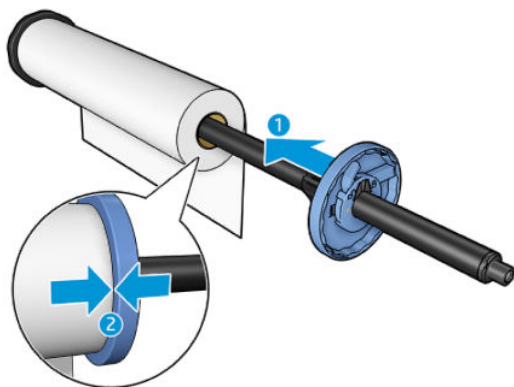

8. Zorg ervoor dat de blauwe stop er zo ver mogelijk in is geduwd als mogelijk is, totdat beide einden tegen de stoppen zitten en vergrendel deze vervolgens.

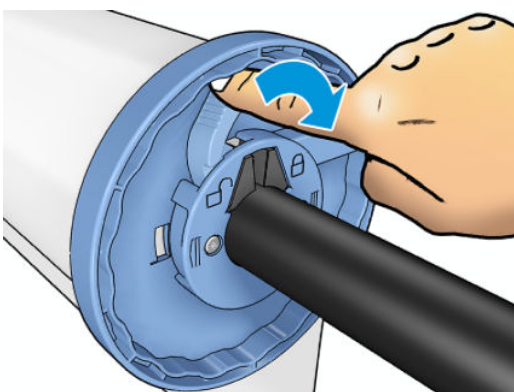

Als u de papiersoort regelmatig verandert, kunt u de rollen sneller vervangen door verschillende typen rollen vooraf op verschillende assen te plaatsen. Extra assen kunnen afzonderlijk worden aangeschaft, zie [Benodigheden en accessoires op pagina 134](#).

Een rol in de printer laden

Voordat u deze procedure uitvoert, moet u een rol op de as hebben geplaatst. Zie [Een rol op de as laden op pagina 32](#).

TIP: Probeer niet beide rolkleppen tegelijk te openen. dit kan problemen veroorzaken. Sluit altijd één klep voordat u de andere opent.

OPMERKING: De eerste twee stappen hieronder zijn optioneel: u kunt beginnen met stap 3. In dit geval houdt de printer echter geen rekening met de lengte van de rol en wordt er geen barcode op de rol afgedrukt als deze wordt verwijderd. Er wordt dus aangeraden om al deze stappen te volgen, beginnende bij stap 1, tenzij u de optie **Printing paper info** (Papierinformatie afdrukken) hebt uitgezet. Zie [informatie over afdrudpapier op pagina 43](#).

1. Druk op het front panel op  en vervolgens op het pictogram van de rol en **Load** (Laden).

Als de rol die u hebt geselecteerd al is geladen, moet u wachten totdat deze automatisch is verwijderd.

2. Als u rol 1 gaat laden terwijl rol 2 al is geladen, dan wordt rol 2 naar de standby-positie teruggebracht zodat hierop kan worden afgedrukt zonder opnieuw te laden (en omgekeerd).

OPMERKING: Als u de rolkleppen opent terwijl die rol is geladen maar niet aan het afdrukken is, wordt de rol automatisch verwijderd en moet u deze opnieuw laden de volgende keer dat u er op wilt afdrukken.

3. Open de rolklep.

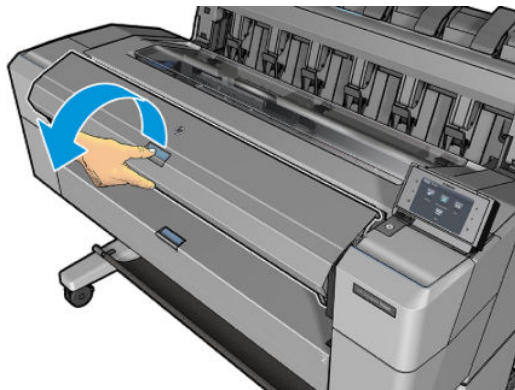

4. Plaats de as in de printer met de blauwe stop aan de rechterkant. Houd de as aan de uiteinden vast en niet in het midden, om te voorkomen dat het papier aangeraakt wordt en er vlekken op komen.

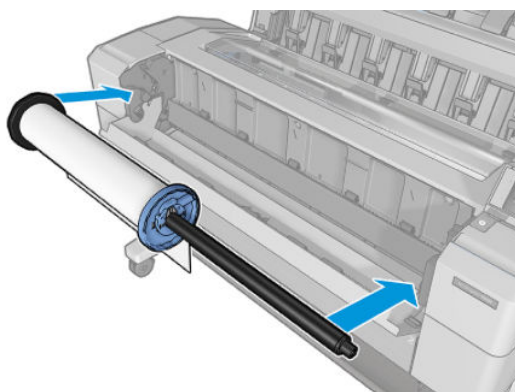

5. Als de rand van de rol scheef is of is gescheurd (soms als gevolg van plakband dat wordt gebruikt om het uiteinde van de rol op zijn plaats te houden), trek het papier er dan iets uit en snij een rechte rand af.

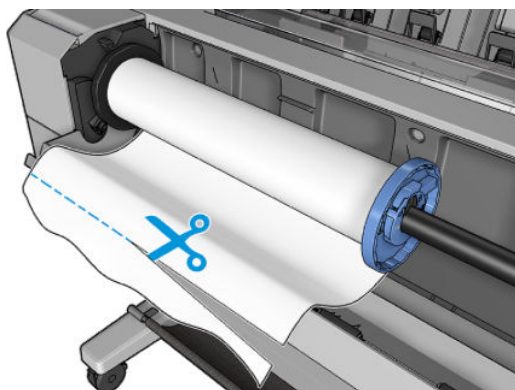

6. Plaats de rand van het papier in de printer.

⚠ WAARSCHUWING! Duw uw vingers niet in het papierpad van de printer.

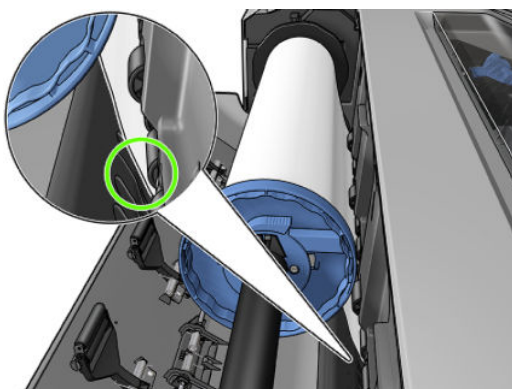
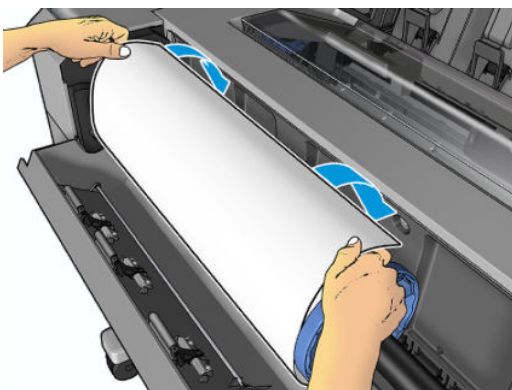

7. Rol het papier de printer in totdat u weerstand voelt en het papier iets buigt. Als de printer het papier detecteert, wordt het automatisch ingevoerd.

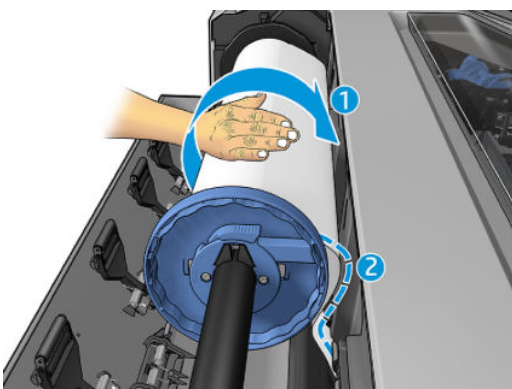

8. Als de voorrand van het papier een barcode heeft, dan leest de printer deze en snijdt de barcode eraf waarop deze in de mand valt.
9. Als de voorkant van het papier geen barcode heeft, dan wordt u op het frontpaneel gevraagd om een papiercategorie en -type te selecteren.

💡 TIP: Zie [Papiersoort is niet opgenomen in het stuurprogramma op pagina 142](#) als u een papiersoort hebt geladen waarvan de naam niet in de papierlijst voorkomt.

10. Als de optie **Printing paper info** (Informatie afdrukpapier) is ingeschakeld, wordt u op het frontpaneel gevraagd om de lengte van de rol te specificeren. Zie [Informatie over afdrukpapier op pagina 43](#).
11. Sluit de rolklep als het voorpaneel vraagt u dit te doen.

 **OPMERKING:** Als u bij het laden van papier onverwachte problemen ondervindt, gaat u naar [Papier kan niet worden geladen op pagina 141](#).

Een rol verwijderen

Controleer of er papier op de rol is of dat de rol leeg is, voordat u een rol verwijdert en volg de juiste procedure zoals hieronder is beschreven.

Snelle procedure met papier op de rol

Als er papier op de rol zit, opent u de klep en de rol wordt automatisch verwijderd. Het voorpaneel vraagt u een nieuwe rol of vel te plaatsen.

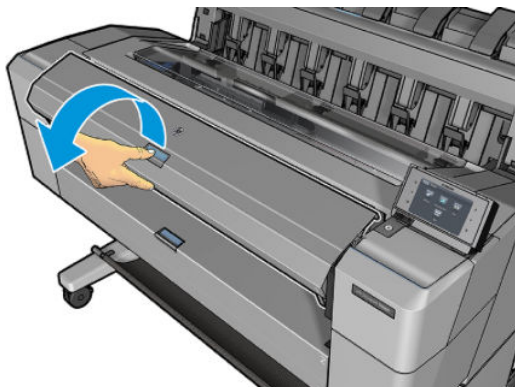

 **OPMERKING:** Als de rol op deze manier wordt verwijderd, wordt er geen streepjescode op afgedrukt, waardoor de printer de lengte van de rol niet weet als deze de volgende keer wordt geladen. Zie [Informatie over afdrukpapier op pagina 43](#).

 **OPMERKING:** Als u de rolklep opent terwijl een vel is geladen, wordt ook het vel verwijderd.

Procedure op front panel met papier op de rol

Als er papier op de rol zit, kunt u dit vanuit het frontpaneel verwijderen.

1. Druk op  en vervolgens op het pictogram van de rol en **Unload** (Verwijderen).
2. Het kan zijn dat u de rolklep moet openen.

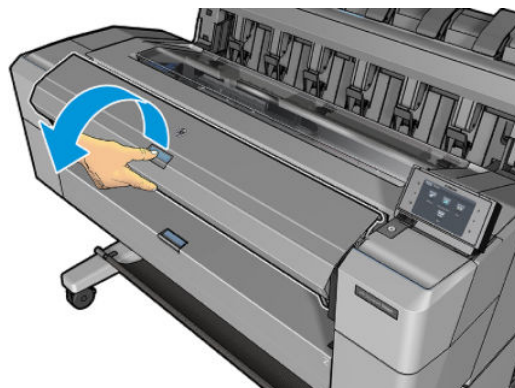

Eén vel laden

1. Meet de vellengte voor het laden (als het geen standaardformaat is).

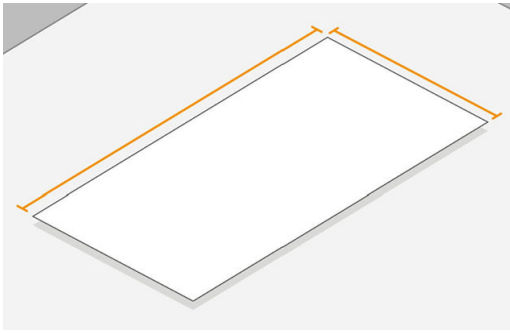

2. Zorg ervoor dat beide rolkleppen gesloten zijn. Als een rolklep wordt geopend terwijl een vel is geladen, wordt het vel direct verwijderd.

WAARSCHUWING! Laad het vel pas nadat u het laadproces vanaf het bedieningspaneel hebt gestart.

3. Druk op het front panel op  en vervolgens op het pictogram van het vel en **Load (Laden) > Load sheet (Vel laden)**.
4. Als al een rol is geladen, moet u wachten terwijl deze automatisch wordt teruggezet naar de stand-bypositie, zodat hierop opnieuw kan worden afgedrukt zonder te hoeven herladen als het vel papier is verwijderd.

OPMERKING: Als u de rolkleppen opent terwijl die rol is geladen maar niet aan het afdrucken is, wordt de rol automatisch verwijderd en moet u deze opnieuw laden de volgende keer dat u er op wilt afdrucken.

5. Selecteer uw papiercategorie en -type.

TIP: Zie [Papiersoort is niet opgenomen in het stuurprogramma op pagina 142](#) als u een papiersoort hebt geladen waarvan de naam niet in de papierlijst voorkomt.

6. Voer het vel aan de voorkant van de printer in zodra u erom gevraagd wordt door het voorpaneel.

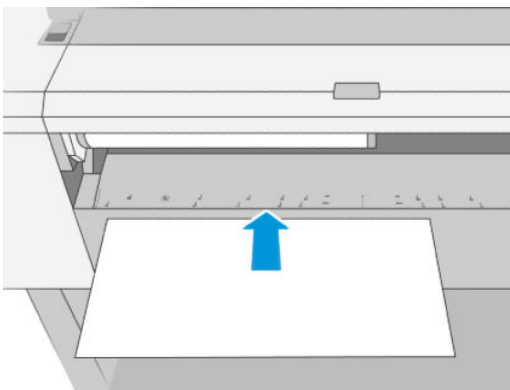

- Lijn de linkerrand van het vel uit met de blauwe lijn aan de linkerkant van de printer.

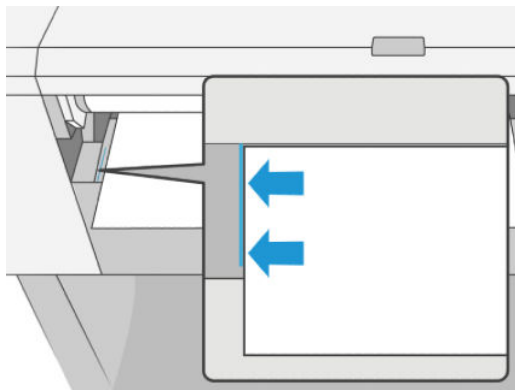

- Duw het vel in de printer totdat deze niet verder gaat.

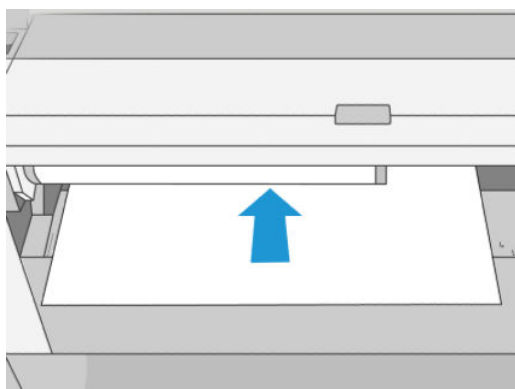

⚠ WAARSCHUWING! Duw uw vingers niet in het papierpad van de printer.

- Leid het vel in de printer totdat de printer piept en aan het papier gaat trekken.
- De printer controleert de uitlijning.
- Als het vel niet goed is uitgelijnd, wordt het uitgeworpen en zult u het opnieuw moeten proberen.

📝 OPMERKING: Als u bij het laden van papier onverwachte problemen ondervindt, gaat u naar [Papier kan niet worden geladen op pagina 141](#).

De stapelaar

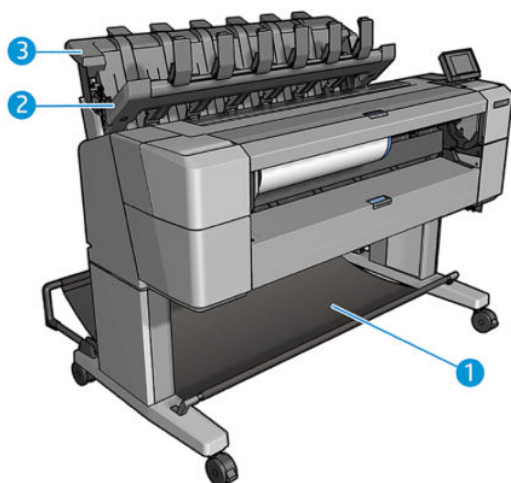

1. Mand
2. Draaibare stapelaarklep
3. Stapelaar

De printer snijdt het papier standaard na elke afdruktaak. Het resulterende vel geprint papier wordt netjes op de andere afgedrukte vellen gestapeld door de stapelaar.

Ga voor de printer staan en haal de stapel afgedrukte vellen uit de stapelaar om de stapelaar te legen. De stapelaarklep kan opengaan tijdens dit proces. Zorg dat deze gesloten is nadat u de vellen verwijderd. Gewoonlijk zorgt de veer ervoor dat deze automatisch sluit.

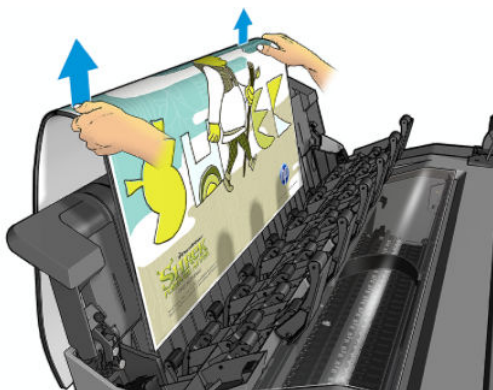

TIP: Hoewel u vellen uit de stapelaar kunt verwijderen terwijl de printer aan het afdrukken is, wordt aangeraden om alle afdrukken tegelijk te verwijderen als de printer niet aan het afdrukken is.

TIP: U kunt de stapelaarklep vergrendelen in de open positie om speciale taken te verzamelen. Zorg ervoor dat u deze erna sluit.

TIP: Als u een vel fotopapier wilt gebruiken om in normale afdrukmodus af te drukken naar de stapelaar, dan wordt u aangeraden om HP Instant Dry Photo Paper (HP sneldrogend fotopapier) te gebruiken.

Handmatig afdrukken met de stapelaar open

De handmatige afdrukmodus van de stapelaar is gemaakt om gebruikt te worden als u op de hoogst mogelijke kwaliteit wilt afdrukken op fotopapier. U moet dan wel voor de printer staan om het in de gaten te houden.

U kunt de gebruikte modus kiezen voor een bepaalde taak (bijvoorbeeld via het printerstuurprogramma) of door de printer via het front panel in de gebruikte modus te zetten.

- Als u de gebruikte modus hebt geselecteerd en een taak wilt verzenden, wordt de taak in de wachtstand gezet en kunnen andere taken worden afgedrukt totdat u deze taak via het front panel selecteert om te worden afgedrukt (u wordt door het proces geleid) en de klep van de stapelaar opent.
- Als u de printer in de gebruikte modus zet via het front panel, worden alle taken in de wachtrij in de wachtstand gezet voor de handmatige modus en kunt u deze vanuit de wachtrij afdrukken. Wanneer u de handmatige modus verlaat, keren alle taken die nog in de rij staan terug naar hun eerdere status.

OPMERKING: Als u de stapelaar opent om op de handmatige modus over te gaan, zet de stapelaarklep dan vast in de open positie.

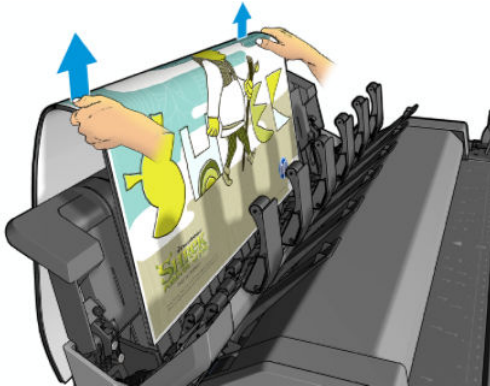
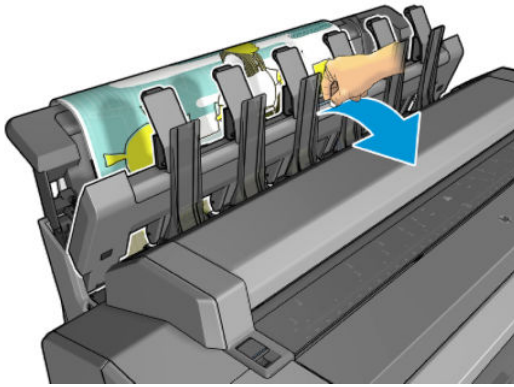

In de handmatige modus:

- U kunt maar één pagina per keer afdrukken. U moet elke pagina handmatig vanaf het voorpaneel starten.
- U moet afdrukken met de stapelaarklep open en voor de printer staan om de afdrukken te controleren zodra ze uit de printer komen.
- Met de stapelaarklep open, hebt u een beter zicht op de afdrukken, maar de stapelaar kan niet garanderen dat de afdruk de juiste papierbaan volgt. U moet er dus op letten om mogelijke schade te voorkomen.
- Als de printer in handmatige modus langer dan 15 minuten inactief wordt gelaten dan wordt de handmatige modus geannuleerd en wordt u geadviseerd om de stapelaar te sluiten.
- U kunt de handmatige modus verlaten vanuit het voorpaneel of door de stapelaar te sluiten.

De handmatige modus wordt in verschillende schermen op het front panel aangegeven met het pictogram .

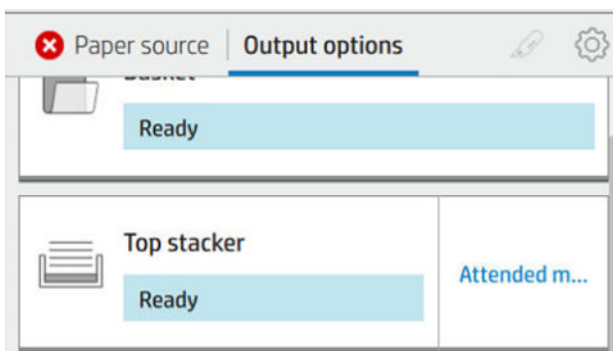

Als u de handmatige modus wilt inschakelen, tikt u op het front panel op het pictogram  en vervolgens op **output options** (uitvoeropties) > **top stacker** (bovenste stapelaar) > **attended mode** (gebruikte modus).

De mand

De stapelaar wordt in principe gebruikt om afdrucken te verzamelen. Als u besluit om de stapelaar niet te gebruiken, kunt u de afdrucken naar de mand sturen. U kunt ervoor kiezen om de mand te gebruiken als u het papier niet wilt snijden tussen afdruktaken door, of als de stapelaar vol is.

De mand kan maximaal 10 A1- of D-formaat vellen bondpapier aan. Grotere afdrucken moeten meteen uit de mand verwijderd worden na het afdrucken.

 **TIP:** Zorg ervoor dat u alle kabels correct hebt geleid, zodat deze niet in de weg zitten van het papier dat in de mand valt. Er kunnen zich anders papierstoringen voordoen.

Informatie over het papier weergeven

Druk op  en vervolgens op het rolpictogram om de informatie over het geladen papier weer te geven.

De volgende informatie wordt op het front panel weergegeven:

- Het geselecteerde papiertype
- De status van de rol of het vel papier
- De breedte van het papier in millimeters (schatting)
- De lengte van het papier in millimeters (schatting)
- Kalibratiestatus

Dezelfde informatie wordt weergegeven in HP DesignJet Utility voor Windows (tabbladen **Overview** (Overzicht) > **Supplies** (Benodigdheden)) en HP Utility voor Mac OS X (Information group (Informatiegroep) > **Supplies Status** (Benodigdhedenstatus)).

Voorinstellingen voor papier

Elk ondersteund papiersoort heeft zijn eigen kenmerken. Voor de beste afdrukkwaliteit past de printer de afdrukprocedure aan het gebruikte papiersoort aan. Voor sommige typen is bijvoorbeeld meer inkt of een langere droogtijd nodig. Daarom moet de printer een beschrijving krijgen van de vereisten van elk papiersoort. Deze beschrijving wordt de *paper preset* (papiervoorinstelling) genoemd. De papiervoorinstelling bevat het ICC-kleurenprofiel, waar de kleurenmerken van het papier op staan beschreven. De voorinstelling bevat tevens informatie over andere kenmerken en vereisten van het papier die niet direct aan kleur zijn gerelateerd. De printersoftware bevat al bestaande papierinstellingen voor uw printer.

Aangezien het onhandig is om door een lijst met alle papiersoorten die beschikbaar zijn voor uw printer te bladeren, bevat de printer alleen voorinstellingen van veelvoorkomende papiersoorten. Als u over papier beschikt waarvoor uw printer geen papiervoorinstelling heeft, kunt u die papiersoort niet selecteren.

Er zijn twee manieren waarop u een voorinstelling voor een nieuw papiertype kunt toewijzen.

- Gebruik een van de bestaande papiervoorinstellingen van HP door op het front panel de categorie en soort te selecteren die het dichtst in de buurt komen. Zie [Papiersoort is niet opgenomen in het stuurprogramma op pagina 142](#).



OPMERKING: Kleuren zijn mogelijk niet accuraat. Deze methode wordt niet aangeraden voor afdrucken van hoge kwaliteit.

- Download de juiste papiervoorinstelling van: <http://hp.globalbmg.com/paperpresets>.

 **OPMERKING:** HP levert alleen voorinstellingen voor HP papiersoorten. Als u de gewenste papiervoorinstelling niet op het web vindt, is die mogelijk opgenomen in de meest recente firmware voor uw printer. Raadpleeg de release-info bij de firmware voor meer informatie; zie [De firmware bijwerken op pagina 131](#).

Een gedownloade papiervoorinstelling installeren

1. Nadat u de juiste papiervoorinstelling op <http://www.globalbmg.com/hp/en/paperpresets> of de website van de papierfabrikant hebt gevonden, klikt u op de knop **Download Now** (Nu downloaden) en slaat u de papiervoorinstelling (een **OMS-bestand**) op uw computer op.

 **OPMERKING:** Als u de gewenste papiervoorinstelling niet op het web vindt, is die mogelijk opgenomen in de meest recente firmware voor uw printer. Raadpleeg de release-info bij de firmware voor meer informatie; zie [De firmware bijwerken op pagina 131](#).

2. Voordat u begint met het installeren de nieuwe voorinstelling, zorgt u ervoor dat de printer inactief is en dat de afdrukwachtrij is gestopt. Het installeren van een nieuwe papiervoorinstelling onderbreekt alle gaande afdrucken.
3. Start HP DesignJet Utility of Embedded Web Server.
 - Selecteer in HP DesignJet Utility voor Windows **Color Center** (Kleurcentrum) en vervolgens **Import Paper Preset** (Papiervoorinstelling importeren).
 - Klik in Embedded Web Server op het tabblad **Paper** (Papier). Klik in het gedeelte Paper Management (Papierbeheer) op het tabblad **Import Paper Preset** (Papiervoorinstelling importeren).
4. Selecteer op de pagina Import (Importeren) het papiervoorinstellingenbestand dat u heeft opgehaald in stap 1.
5. Klik op de knop **Import** (Importeren) en wacht totdat het updateproces is voltooid. Dit kan enige tijd duren.
6. Controleer of de nieuwe papiersoort verschijnt in de categorie **Additional paper** (Extra papier) of **Custom paper** (Aangepast papier) in het frontpaneel van uw printer.

Nu u de papiervoorinstelling hebt geïmporteerd, kunt u de papiersoort selecteren op het front paneel en in de driver. Het ICC-profiel voor de nieuwe papiersoort is gereed voor gebruik door uw toepassing.

Informatie over afdrukpapier

Schakel de optie **Printing paper info** (Informatie afdrukpapier) in om de geschatte lengte te noteren van het overgebleven papier, de papierbreedte en het type. De informatie is een combinatie van streepjescode en tekst die wordt afgedrukt op de invoerrand van de rol als het papier uit de printer wordt verwijderd.



 **OPMERKING:** De schatting van de papierlengte is alleen beschikbaar als de printer de hoeveelheid papier die op de rol zat tijdens het laden heeft geregistreerd. Om deze informatie zelf aan de printer te verstrekken, kunt u de rollengte op het frontpaneel opgeven wanneer u het papier laadt of een rol laden waarop de streepjescode met papiergegevens op is afgedrukt.

 **OPMERKING:** De streepjescode en tekst worden alleen op de rol afgedrukt als de laad- en verwijderprocessen vanuit het papiermenu van het frontpaneel zijn gestart.

 **OPMERKING:** Deze optie werkt alleen met papier dat helemaal ondoorzichtig is. Dit kan verkeerd gaan bij transparante of doorschijnende papier.

Als u de optie **Printing paper info** (Informatie afdrukpapier) wilt inschakelen, gaat u naar het front panel en drukt u op  en vervolgens op **Paper source** (Papierbron) > **Printing paper info** (Informatie afdrukpapier) > **Enable** (Inschakelen).

 **OPMERKING:** Als deze optie wordt ingeschakeld, zullen de procedures voor papier laden en verwijderen zich enigszins wijzigen.

Het papier verplaatsen

Als de printer op niet-actief staat (klaar om af te drukken), kunt u het papier vanuit het frontpanel naar voren en naar achteren verplaatsen. Dit kunt u doen als u meer of minder witte ruimte tussen de laatste print en de volgende wilt als de snijder is uitgeschakeld. of om de witruimte bovenaan de volgende print groter te maken.

Als u het papier wilt verplaatsen, drukt u op  en vervolgens op **Paper source** (Papierbron) > **Move paper** (Papier verplaatsen).

Papier onderhouden

Volg om de papierkwaliteit te behouden de aanbevelingen hieronder op.

- Bewaar rollen afgedekt met een ander stuk papier of textiel
- Bewaar gesneden vellen afgedekt en schoon of veeg ze schoon voordat ze in de printer worden geladen
- In- en uitvoerplaten reinigen
- Houd de klep van uw printer altijd gesloten

 **OPMERKING:** Met fotopapier en gecoat papier moet zorgvuldig worden omgegaan, zie [Afdruk is vlekkerig of gekrast op pagina 156](#).

De droogtijd wijzigen

U kunt de droogtijd aanpassen aan uw specifieke afdrukvoorwaarden, zoals meerdere afdrukken waarbij tijd belangrijker is of wanneer u ervoor moet zorgen dat de inkt droog is voordat u het papier behandelt.

Druk op  en vervolgens op **Default printing configuration** (Standaardconfiguratie voor afdrukken) > **Print retrieval** (Afdrukken ophalen) > **Drying time** (Droogtijd). U kunt kiezen:

- **Extended** (Uitgebreid), om een langere tijd dan wordt aanbevolen in te stellen om ervoor te zorgen dat de inkt volledig is gedroogd
- **Optimal** (Optimaal), om de standaard en aanbevolen tijd voor het geselecteerde papier in te stellen (dit is de standaardinstelling)
- **Reduced** (Verkort), om een kortere tijd dan wordt aangeraden in te stellen als de kwaliteit minder belangrijk is
- **None** (Geen), om de droogtijd uit te schakelen en de afdruk uit de printer te verwijderen zodra het afdrukken is voltooid

 **VOORZICHTIG:** Als de inkt niet droog is wanneer de afdruk wordt verwijderd, kan er inkt in de uitvoerlade overblijven en kunnen er vlekken op de afdruk komen.

 **OPMERKING:** Als u de droogtijd tijdens een afdruk annuleert, zal de printer het papier mogelijk niet meteen afsnijden en doorvoeren vanwege het onderhoud aan de printkoppen dat gelijktijdig wordt uitgevoerd. Als de droogtijd nul is, wordt het papier gesneden en wordt daarna het printkoponderhoud uitgevoerd. Als de droogtijd echter groter is dan nul, dan zal de printer het papier pas snijden nadat het printkoponderhoud is voltooid.

De automatische snijder aan- en uitzetten

Om de papiersnijder van de printer uit of aan te zetten:

- Druk op het front panel op  en vervolgens op **Default printing configuration** (Standaardconfiguratie voor afdrukken) > **Cutter** (Snijder) > **Horizontal cutter** (Horizontale snijder).

De standaardinstelling is **On** (Aan).

Als de snijder uitstaat, snijdt het geen papier tussen twee taken in, maar blijft het wel het papier snijden bij het laden, verwijderen, wisselen tussen rollen en wisselen tussen stapelaar en mand.

 **TIP:** Zie [Recht afgesneden op pagina 45](#) voor het snijden van rolpapier terwijl de automatische snijder is uitgeschakeld.

Recht afgesneden

Als u naar het front panel gaat en op het pictogram van de snijder boven aan de pagina tikt, wordt het papier doorgevoerd en recht afgesneden langs de voorrand. Er kunnen verschillende redenen zijn om dit te doen.

- Voor het bijsnijden van de voorrand van het papier als dit is beschadigd of niet recht is. De afgesneden reep valt in de mand.
- Om het papier door te voeren en af te snijden wanneer de automatische snijder is uitgeschakeld.
- Om de wachttijd te annuleren en de beschikbare pagina's direct af te drukken, indien de printer wacht om meerdere pagina's te nesten.

 **OPMERKING:** De printkop ondergaat na elke afdruk een onderhoudsbeurt en het papier kan pas worden gesneden nadat dit proces is afgerond, waardoor u een vertraging kunt bemerken.

 **OPMERKING:** Met fotopapier en gecoat papier moet zorgvuldig worden omgegaan, zie [Afdruk is vlekkelig of gekrast op pagina 156](#).

 **TIP:** Zie [Het papier verplaatsen op pagina 44](#) om het papier te verplaatsen zonder het te snijden.

3 Werken met twee rollen (alleen T1600dr)

- [Voordelen van een printer met meerdere rollen](#)
- [De manier waarop de printer taken toewijst aan papierrollen](#)

Voordelen van een printer met meerdere rollen

Een printer met meer rollen kan om verschillende redenen handig zijn:

- De printer kan, afhankelijk van uw voorkeur, automatisch tussen verschillende papiersoorten schakelen.
- De printer kan, afhankelijk van uw voorkeur, automatisch tussen verschillende papierbreedtes schakelen. Zo kunt u papier besparen door kleinere afbeeldingen op smaller papier af te drukken.
- Als u twee identieke rollen in de printer laadt, kunt u de printer lange tijd onbeheerd laten afdrukken, omdat automatisch kan worden overgeschakeld op een andere rol als de eerste rol leeg is. Zie [Onbeheerd afdrukken/s nachts afdrukken op pagina 72](#).

De huidige status van beide rollen wordt weergegeven op het front panel wanneer u tikt op het pictogram .

 **OPMERKING:** Houd er rekening mee dat een papiersoort wordt beschermd tegen gebruik, tenzij die papiersoort specifiek wordt aangevraagd. Zie [Een papiersoort beschermen \(alleen T1600dr\) op pagina 71](#).

 **OPMERKING:** Als u papier gebruikt dat niet door uw printer wordt ondersteund, is het mogelijk dat automatisch wisselen is uitgeschakeld. In dat geval worden taken die naar de secundaire rol worden verzonden, in de wacht geplaatst totdat de rol handmatig wordt verwijderd.

 **OPMERKING:** Als u afdrukt vanaf een USB-flashstation, is het afdrukken met meerdere rollen aanzienlijk vereenvoudigd: u kunt handmatig opgeven welke rol u wilt gebruiken of u kunt **Save paper** (Papier opslaan) selecteren. In dat geval kiest de printer de smalste rol waarop de afdruk past. U kunt de papiersoort niet specificeren.

De manier waarop de printer taken toewijst aan papierrollen

Als u een afdruktaak verzendt vanuit de printer driver, kunt u (met de optie **Paper type** (Papiersoort) of **Type is** (Soort is)) opgeven of u deze wilt afdrukken op een bepaalde papiersoort; U kunt zelfs selecteren dat u het op een specifieke rol (1 of 2) afgedrukt wilt hebben (met de optie **Paper source** (Papierbron), **Source is** (Bron is) of **Paper Feed** (Papierdoorvoer)). Zo mogelijk voldoet de printer aan deze eisen en bovendien wordt gecontroleerd of er een papierrol is die breed genoeg is voor de afbeelding zonder dat deze hoeft te worden afgesneden.

- Als beide rollen voor de taak geschikt zijn, wordt de rol gekozen volgens het rolselectiebeleid. Zie [Rolbeleid op pagina 79](#).
- Als er maar één rol geschikt is voor de taak, dan wordt die op die rol afgedrukt.
- Als geen van de rollen geschikt is voor de taak, dan wordt deze onderbroken of wordt deze afgedrukt op een niet-geschikte rol, afhankelijk van de papierverschilactie. Zie [Papierconflict oplossen op pagina 80](#).

Het printerstuurprogramma voor Windows laat u weten welke papiersoorten en breedtes er momenteel zijn geladen in de printer en op welke rollen.

Hier volgen enkele instellingen die kunnen worden gebruikt in een aantal standaardsituaties.

 **OPMERKING:** **Paper** (Papierinstellingen) bevinden zich in het printerstuurprogramma. **Roll switching policy** (Rolselectiebeleid) wordt ingesteld via het front panel.

- Als er verschillende papiersoorten zijn geladen:
 - **Paper types** (Papiersoorten): selecteer de gewenste papiersoort
 - **Paper source** (Papierbron): gebruik de printerinstellingen
 - **Roll switching policy** (Rolselectiebeleid): niet relevant
- Als er verschillende papierbreedten zijn geladen:

- **Paper type** (Papiersoort): gebruik de printerinstellingen
- **Paper source** (Papierbron): gebruik de printerinstellingen
- **Roll switching policy** (Rolselectiebeleid): bespaar papier

 **TIP:** U kunt in sommige gevallen ook papier besparen door uw afbeeldingen te draaien of te nesten. Zie [Zuinig omgaan met papier op pagina 69](#).

- Wanneer er identieke rollen zijn geplaatst:
 - **Paper type** (Papiersoort): gebruik de printerinstellingen
 - **Paper source** (Papierbron): gebruik de printerinstellingen
 - **Roll switching policy** (Rolselectiebeleid): beperk het aantal rolwisselingen

4 Netwerken

- [Inleiding](#)
- [Configuratie netwerkprotocollen](#)
- [Menu-items van het front panel](#)
- [Verbindingsconfiguratiemethoden](#)
- [Probleemoplossing](#)

Inleiding

De printer heeft een enkele RJ-45-verbindingspoort voor een netwerkverbinding. Om te voldoen aan de Class B-limieten is het gebruik van beschermde I/O-kabels vereist.

De geïntegreerde Jetdirect-printserver ondersteunt verbinding met netwerken compatibel met IEEE 802.3 10Base-T Ethernet-, IEEE 802.3u 100Base-TX Fast Ethernet en 802.3ab 1000Base-T Gigabit Ethernet. De printer onderhandelt automatisch met uw netwerk wanneer deze is verbonden en ingeschakeld om te werken met een verbindingssnelheid van 10, 100 of 1000 Mbps en om te communiceren met full- of half-duplexmodus. U kunt echter handmatig de verbinding configureren met het front panel van de printer of via andere configuratiehulpprogramma's vanaf het moment dat de netwerkcommunicatie tot stand is gebracht.

De printer kan meerdere netwerkprotocollen tegelijk ondersteunen, inclusief TCP/IPv4 en TCP/IPv6. Voor beveiligingsredenen bevat het functies om IP-verkeer naar en van de printer te controleren en ondersteunt het de configuratie van IP-beveiliging-protocols (IPsec).

Configuratie netwerkprotocollen

De printer kan gelijktijdig meerdere netwerkcommunicatieprotocollen ondersteunen. Hierdoor kunnen netwerkcomputers die verschillende protocollen kunnen gebruiken communiceren met dezelfde printer.

Elk protocol kan moeten worden geconfigureerd voordat de printer op het netwerk kan communiceren. Voor sommige protocollen zijn vereiste parameters automatisch aangekruist en zijn opgegeven instellingen door de gebruiker zijn niet nodig. Voor andere protocollen echter, kunnen er vele parameters zijn om te configureren.

Netwerkprotocollen in- en uitschakelen

Als er een netwerkprotocol is ingeschakeld, gaat de printer mogelijk actief uitzenden op het netwerk, zelfs wanneer het protocol niet wordt gebruikt door computers in het netwerk. Hierdoor kan het netwerkverkeer toenemen. U kunt onnodig verkeer uitschakelen door niet-gebruikte protocollen uit te schakelen. Door niet-gebruikte protocollen uit te schakelen kunt u:

- Netwerkverkeer verminderen door berichten te elimineren die worden uitgezonden van niet-gebruikte protocollen
- Een betere controle bieden over wie de printer beheert door gebruikers te verwijderen uit andere netwerken die mogelijk taken op deze printer afdrucken
- Protocolspecifieke foutomstandigheden weergeven, alleen voor ingeschakelde protocollen

Zie [Menu-items van het front panel op pagina 50](#) voor het uitschakelen van niet-gebruikte protocollen via het configuratieschermmenu van het apparaat. In Embedded Web Server van de printer, op de webpagina's in het gedeelte **Networking** (Netwerken), kunnen netwerkprotocollen gedetailleerder worden geconfigureerd. Voor andere hulpmiddelen zoals systeemopdrachttoegang tot de geïntegreerde Telnet-server, raadpleegt u de *HP Jetdirect Print Server Administrator's Guide* (Beheerdershandleiding voor de HP Jetdirect-printserver) voor uw printservermodel.

Menu-items van het front panel

Om de netwerkconfiguratie-instellingen van de printer te openen, tikt u op het front panel op het pictogram , daarna op het pictogram  en vervolgens op **Network** (Netwerk) > **Gigabit Ethernet** > **Modify Configuration** (Configuratie wijzigen).

Menu-item	Submenu-item	Submenu-item	Waarden en beschrijving
Informatie	Tweede rapport afdrukken		Ja: Drukt een rapport af. Nee (standaard): Drukt een rapport niet af.

Menu-item	Submenu-item	Submenu-item	Waarden en beschrijving
TCP/IP	Hostnaam		Een alfanumerieke tekenreeks van maximaal 32 tekens die wordt gebruikt voor de identificatie van het apparaat. Deze naam staat op de configuratiepagina van HP Jetdirect. De standaardhostnaam is NPLxxxxxx, waarbij xxxxxx staat voor de laatste zes cijfers van het adres van de LAN-hardware (MAC).
	IPv4-instellingen	Configuratiemethode	<p>Specificeert de methode waarmee TCP/IPv4-parameters worden geconfigureerd op de HP Jetdirect-printserver.</p> <p>Bootp: Gebruik BootP (Bootstrap Protocol) voor automatische configuratie van een BootP-server.</p> <p>DHCP (standaard): Gebruik DHCP (Dynamic Host Configuration Protocol) voor de automatische configuratie vanaf een DHCPv4-server. Indien geselecteerd en als er sprake is van een DHCP-lease, zijn de menu's DHCP vrijgeven en DHCP vernieuwen beschikbaar om opties voor DHCP-lease in te stellen.</p> <p>Automatisch IP: Gebruik automatische link-local IPv4-adressering. Een adres in de vorm van 169.254 .x.x wordt automatisch toegewezen.</p> <p>Handmatig: Gebruik het menu Handmatige instellingen om TCP/IPv4-parameters te configureren.</p>
		DHCP vrijgeven	<p>Dit menu wordt weergegeven als Configuratiemethode is ingesteld op DHCP en er sprake is van een DHCP-lease voor de afdrukserver.</p> <p>Nee (standaard): De huidige DHCP-lease wordt opgeslagen.</p> <p>Ja: De huidige DHCP-lease en de geleasede IP-adressen worden vrijgegeven.</p>
		DHCP vernieuwen	<p>Dit menu wordt weergegeven als Configuratiemethode is ingesteld op DHCP en er sprake is van een DHCP-lease voor de afdrukserver.</p> <p>Nee (standaard): De printserver vraagt niet om het vernieuwen van de DHCP-lease.</p> <p>Ja: De printserver vraagt om vernieuwing van de huidige DHCP-lease.</p>
		Handmatige instellingen	<p>(Alleen beschikbaar als Configuratiemethode is ingesteld op Handmatig) Parameters rechtstreeks configureren via het bedieningspaneel van de printer:</p> <p>IP-adres: Het unieke IP-adres van de printer (n.n.n.n).</p> <p>Subnetmasker: Het subnetmasker voor de printer (n.n.n.n).</p> <p>Syslog-server: Het IP-adres van de syslog-server (n.n.n.n) wordt gebruikt voor de ontvangst en de opslag van syslog-berichten.</p> <p>Standaard gateway: Het IP-adres (n.n.n.n) van de gateway of router die voor communicatie met andere netwerken wordt gebruikt.</p> <p>Time-out voor inactiviteit: De tijdsperiode in seconden waarna een niet-actieve TCP-afdrukgegevensverbinding wordt verbroken (standaard is 270 seconden, 0 schakelt de time-out uit).</p>
		Standaard IP	<p>Geeft het IP-adres aan dat u standaard moet gebruiken wanneer de printserver geen IP-adres kan verkrijgen van het netwerk tijdens een gedwongen TCP/IP-herconfiguratie (wanneer deze bijvoorbeeld handmatig werd geconfigureerd om BOOTP of DHCP te gebruiken).</p> <p>Automatisch IP: Een koppeling lokaal IP-adres 169.254.x.x is ingesteld.</p> <p>Erfenis: Het adres 192.0.0.192 is ingesteld, dat consistent is met oudere HP Jetdirect-apparaten.</p>
		Primaire DNS	<p>Geef het IP-adres (n.n.n.n) op van een primaire DNS-server.</p> <p>OPMERKING: Dit item verschijnt alleen als de configuratie Handmatig een hogere prioriteit heeft dan DHCP in de tabel Config. Precedence (Configuratie Voorrang), die wordt geconfigureerd via Embedded Web Server.</p>

Menu-item	Submenu-item	Submenu-item	Waarden en beschrijving
		Secundaire DNS	Geef het IP-adres (n.n.n.n) op van een secundaire DNS-server (Domain Name System) op. OPMERKING: Dit item wordt alleen weergegeven als de configuratie Handmatig een hogere prioriteit heeft dan DHCP in de tabel Config. Precedence (Configuratie Voorrang) , die wordt geconfigureerd via Embedded Web Server.
	IPv6-instellingen	Inschakelen	Met dit item schakelt u de IPv6-werking op de printserver in of uit. Uit: IPv6 is uitgeschakeld. Aan (standaard): IPv6 is ingeschakeld.
		Address (Adres)	Met dit item kunt u handmatig een IPv6-adres configureren. Handmatige instellingen: Gebruik het menu Handmatige instellingen voor het inschakelen en handmatig configureren van een TCP/IPv6-adres. Inschakelen: Selecteer dit item en kies Aan om handmatige configuratie in te schakelen of Uit om handmatige configuratie uit te schakelen. Address (Adres): Met dit item voert u een 32-cijferig hexadecimaal IPv6-knooppuntadres in dat de dubbele punt hexadecimale syntaxis gebruikt.
		DHCPv6-beleid	Opgegeven router: De door de printserver te gebruiken stateful-autoconfiguratiemethode wordt bepaald door een router. De router specificeert of de printserver het adres, de configuratiegegevens of beide verkrijgt van een DHCPv6-server. Router niet beschikbaar: Als er geen router beschikbaar is, moet de printserver proberen de stateful-configuratie van een DHCPv6-server te krijgen. Altijd: De printserver probeert steeds, met of zonder beschikbare router, de stateful-configuratie van een DHCPv6-server te krijgen.
		Primaire DNS	Met dit item specificeert u een IPv6-adres voor een primaire DNS-server die door de printserver moet worden gebruikt. OPMERKING: Dit item wordt alleen weergegeven als de configuratie Handmatig een hogere prioriteit heeft dan DHCP in de tabel Config Precedence (Configuratievoorrang) , die wordt geconfigureerd via Embedded Web Server.
		Secundaire DNS	Met dit item specificeert u een IPv6-adres voor de secundaire DNS-server die door de printserver moet worden gebruikt. OPMERKING: Dit item wordt alleen weergegeven als de configuratie Handmatig een hogere prioriteit heeft dan DHCP in de tabel Config Precedence (Configuratievoorrang) , die wordt geconfigureerd via Embedded Web Server.
	Proxyserver		Specificeert de proxyserver die moet worden gebruikt door toepassingen die in het apparaat zijn geïntegreerd. Een proxyserver wordt gewoonlijk gebruikt voor internettoegang door netwerkclients. Deze slaat webpagina's op in cache en biedt een zekere mate van internetbeveiliging voor deze cliënten. Als u een proxyserver wilt opgeven, voert u het IPv4-adres of een volledig gekwalificeerde domeinnaam in. De naam kan maximaal 255 octets bevatten. Voor sommige netwerken moet u mogelijk contact opnemen met uw ISP (Independent Service Provider) voor het proxyserveradres.
	Proxypoort		Typ het poortnummer dat door de proxyserver wordt gebruikt voor de ondersteuning van clients. Het poortnummer identificeert de poort die is gereserveerd voor proxyactiviteit op het netwerk en kan een waarde hebben tussen 0 en 65535.
Beveiliging	Tweede pagina afdrukken		Ja: Drukt een pagina af met de huidige IPsec-beveiligingsinstellingen van de HP Jetdirect-printserver. Nee (standaard): Er wordt geen pagina met beveiligingsinstellingen afgedrukt.

Menu-item	Submenu-item	Submenu-item	Waarden en beschrijving
	Beveiligd web		Geef voor het configuratiebeheer op of Embedded Web Server voor communicatie alleen HTTPS (veilige HTTP) of zowel HTTP als HTTPS accepteert. HTTPS Required (vereist): Voor veilige, gecodeerde communicatie wordt alleen HTTPS-toegang geaccepteerd. De printserver wordt weergegeven als een beveiligde site. HTTP/HTTPS Optional (optioneel): Toegang via HTTP of HTTPS is toegestaan. OPMERKING: De standaardfabrieksinstelling hangt af van het printservermodel.
	IPSEC		Geef de IPsec- of firewallstatus op de printserver op. Behouden: IPsec-/firewallstatus blijft hetzelfde als die momenteel is geconfigureerd. Uitschakelen: IPsec-/firewalloperatie op de printserver is uitgeschakeld.
	802.1x		
	Wissen inschakelen		
Beveiliging herstellen			Geef op of de huidige beveiligingsinstellingen van de printserver worden opgeslagen of worden hersteld naar de fabrieksinstellingen. Nee (standaard): De huidige beveiligingsinstellingen blijven geldig. Ja: Beveiligingsinstellingen zijn teruggezet naar de fabrieksinstellingen.
Verbindingssnelheid			De verbindingssnelheid en communicatiemodus van de printserver moeten overeenkomen met die van het netwerk. De beschikbare instellingen zijn afhankelijk van het apparaat en de geïnstalleerde printserver. Kies één van de volgende verbindingconfiguratie-instellingen: VOORZICHTIG: Wanneer u de verbindingstelling wijzigt, gaan de netwerkcommunicaties met de printserver en het netwerkapparaat misschien verloren. Auto (standaard): De printserver maakt gebruik van automatische onderhandeling om zichzelf te configureren met de hoogste verbindingssnelheid en de toegestane communicatiemodus. Als automatische onderhandeling mislukt, wordt 100TXHALF of 10TXHALF ingesteld, afhankelijk van de verbindingssnelheid van de hub-/switchpoort. (Een 1000T-half-duplex-selectie wordt niet ondersteund.) 10T half: 10 Mbps, half-duplex-verbinding. 10T volledig: 10 Mbps, full-duplex-verbinding. 100TX half: 100 Mbps, half-duplex-verbinding. 100TX volledig: 100 Mbps, full-duplex-verbinding. 100TX automatisch: Beperkt de automatische onderhandeling tot een maximale verbindingssnelheid van 100 Mbps. 1000TX volledig: 1000 Mbps, full-duplex-verbinding.

Verbindingsconfiguratiemethoden

De printer ondersteunt 10-, 100- of 1000 Mbps-netwerkverbindingssnelheid via full- of half-duplex-communicatiemodi (een 1000T-half-duplex-selectie wordt niet ondersteund). Er wordt standaard geprobeerd om automatisch te onderhandelen over de verbinding met het netwerk.

Wanneer u verbinding maakt met netwerkhub- en -schakelaars die automatisch verbinding maken niet ondersteunen, configureert de printer zichzelf voor 10 Mbps- of 100 Mbps-werking met half-duplex. Wanneer u bijvoorbeeld bent aangesloten op een niet-onderhandelen 10 Mbps hub, werkt de printserver automatisch op 10 Mbps half-duplex.

Als de printer geen verbinding met het netwerk kan maken via automatische onderhandeling, kunt u de verbindinginstellingen instellen via één van de volgende methoden:

- Het frontpanel
- Embedded Web Server
- De Telnet-interface, via een systeemopdrachtprompt
- Hulpmiddelen voor netwerkbeheer, zoals HP Web Jetadmin

Probleemoplossing

I/O-configuratiekaart

De I/O-configuratiekaart geeft een uitgebreide status van de printserver weer. Deze informatie is een belangrijk diagnostisch hulpmiddel, zeker wanneer netwerkcommunicatie niet beschikbaar is. Voor een beschrijving van berichten die op de kaart worden weergegeven, raadpleegt u de *beheerdershandleiding bij de HP Jetdirect-afdrukservers* voor uw afdrukserversmodel.

Voor gedetailleerde informatie over de verbinding gaat u naar het menu **Connectivity** (Connectiviteit) en klikt u op **Network card** (Netwerkkkaart) of **Services card** (Servicekaart) om alle beschikbare informatie weer te geven.

De netwerkkkaart biedt informatie over de netwerkconfiguratie en de netwerkstatus. De servicekaart biedt informatie over de status van de verbindingen met HP services, zoals HP ePrint.

Ga als volgt te werk om de correcte werking te controleren:

1. Zoek op de netwerkkkaart naar het statusbericht **I/O Card Ready** (I/O-kaart gereed).
2. Wanneer **I/O Card Ready** (I/O-kaart gereed) wordt weergegeven, werkt de printserver correct. Ga naar de volgende sectie.

Als er een ander bericht dan **I/O Card Ready** (I/O-kaart gereed) wordt weergegeven, probeert u het volgende:

- a. Schakel de printer uit en vervolgens weer in om de printserver opnieuw te initialiseren.
- b. Controleer of de statuslampjes (leds) de juiste status aangeven.

Zie de *HP Jetdirect Print Servers Administrator's Guide* (Beheerdershandleiding bij HP Jetdirect-printservers) om uw printservermodel te begrijpen en voor de problemenoplossing van andere berichten.

Netwerkparameters opnieuw instellen

Als u de netwerkinstellingen van de printer per ongeluk verkeerd instelt, kunt u de fabriekswaarden herstellen door te tikken op het pictogram , daarna op het pictogram  en vervolgens op **Network** (Netwerk) > **Restore connectivity factory settings** (Fabrieksinstellingen connectiviteit herstellen).

⚠ VOORZICHTIG: Een in de fabriek geïnstalleerd HP Jetdirect X. 509-certificaat wordt niet verwijderd als de fabriekswaarden worden hersteld. Een certificaat van een Certificate Authority (CA) dat door de gebruiker is geïnstalleerd om een netwerkverificatieserver te valideren wordt niet opgeslagen.

Koppeling probleemoplossing

De printer heeft statuslampjes (leds) naast de netwerkaansluiting die de verbindingstatus en netwerkactiviteit aangeven.

- Wanneer het groene lampje brandt, is de printer verbonden met het netwerk.
- Als het gele lampje knippert, is er netwerkoverdrachtactiviteit.

Als u geen verbinding tussen de printer en het netwerk tot stand kunt brengen:

- Beide leds zijn uit.
- De waarschuwing **No network cable connected** (Geen netwerkkabel aangesloten) wordt op het front panel weergegeven.

Als een verbindingfout wordt weergegeven die niet de oorzaak van het probleem is, probeert u het volgende:

1. Controleer de kabelaansluitingen aan beide einden.
2. U kunt ook de kabels door bekende goede vervangen.
3. Overweeg over te schakelen naar een andere netwerkaansluiting in de netwerkswitch, de hub of het apparaat waarmee de printer is verbonden.
4. Configureer de verbindingstelling handmatig zodat deze overeenkomt met de poortconfiguratie van de netwerkhub of switch. Zie [Verbindingsconfiguratiemethoden op pagina 53](#) voor handmatige configuratiemethoden. Zet de printer uit en vervolgens weer aan om de instelling opnieuw te initialiseren.
5. Druk de pagina Connectivity Configuration (Connectiviteitsconfiguratie) af en controleer de verbindingstellingen.

Item	Beschrijving
Poortconfiguratie	<p>Als de printer juist is gekoppeld, heeft dit item een van de volgende waarden:</p> <ul style="list-style-type: none">• 10BASE-T HALF: 10 Mbps, half-duplex• 10BASE-T FULL: 10 Mbps, full-duplex• 100TX-HALF: 100 Mbps, half-duplex• 100TX-FULL: 100 Mbps, full-duplex• 1000TX volledig <p>Als de printer niet goed is aangesloten, wordt één van de volgende berichten weergegeven:</p> <ul style="list-style-type: none">• UNKNOWN (ONBEKEND): De printer bevindt zich in een initialisatiestatus.• DISCONNECTED (GEEN VERBINDING): Er is geen netwerkverbinding gevonden. Controleer de netwerkkabels. Configureer de verbindingstellingen of start de printer opnieuw.
Automatische onderhandeling	<p>Geeft aan of automatisch onderhandelen voor verbindingconfiguratie aan of uit staat.</p> <ul style="list-style-type: none">• ON (AAN) (standaard): De printer zal zichzelf automatisch op het netwerk configureren op de juiste snelheid en communicatiemodus.• OFF (UIT): U moet handmatig de verbindingssnelheid en communicatiemodus configureren met behulp van het front panel. Uw instellingen moeten overeenkomen met die van het netwerk voor een goede werking.

6. In geval van twijfel of onjuiste configuratie van verbindingstellingen, moet u de netwerkparameters opnieuw naar de fabrieksinstellingen herstellen. Zie [Netwerkparameters opnieuw instellen op pagina 54](#).

Communicatieproblemen tussen computer en printer

Dit kan onder andere de volgende symptomen hebben:

- De melding **Received jobs** (Ontvangen taken) verschijnt niet op het front panel wanneer u taken naar de printer hebt verzonden.
- Op de computer verschijnt een foutmelding wanneer u probeert af te drukken.
- De computer of printer loopt vast (blijft inactief) terwijl communicatie plaatsvindt.
- Afdruktaken komen vast in de print spooler van uw computer.
- De afgedrukte uitvoer bevat willekeurige of onverklaarbare fouten (onjuist geplaatste lijnen, gedeeltelijk afgedrukte tekeningen, enzovoort).

Zo lost u communicatieproblemen op:

- Controleer of de juiste printer is geselecteerd toen u de taak verzond.
- Controleer of de printer correct werkt wanneer u afdrukt vanuit andere toepassingen.
- Als de printer op de computer is aangesloten via andere tussenapparaten, zoals switchboxes, bufferboxes, kabeladapters, kabelconvertoren, kunt u proberen hem te gebruiken als de printer rechtstreeks op de computer is aangesloten.
- Probeer een andere kabel te gebruiken.
- Het ontvangen, verwerken en afdrukken van heel grote bestanden kan lang duren.
- Als de printer een waarschuwingen of foutmeldingen weergeeft die actie vereisen, neem dan de vereiste actie voordat u probeert af te drukken.

Geen toegang tot Embedded Web Server

1. Lees [Embedded Web Server op pagina 13](#) als u dat nog niet hebt gedaan.
2. Zorg ervoor dat de functionaliteit voor Embedded Web Server is ingeschakeld op de printer: tik op het front panel op het pictogram  en vervolgens op **Security** (Beveiliging) > **Connectivity** (Connectiviteit) > **Embedded Web Server (EWS)** > **On** (Aan).
3. Controleer de proxyconfiguratie in uw webbrowser voor het geval deze de communicatie met de printer blokkeert.
4. Controleer of de printer correct werkt wanneer u afdrukt of hem opent vanuit andere toepassingen.
5. Als de printer waarschuwingen of foutmeldingen weergeeft die actie vereisen, neem dan de vereiste actie voordat u probeert af te drukken.
6. Als al het andere mislukt, zet u de printer uit en vervolgens weer aan met de aan/uit-knop op het front panel.

Geen toegang tot de printer via HP Utility

1. Lees [HP Utility op pagina 12](#) als u dat nog niet hebt gedaan.
2. Zorg ervoor dat de printer niet in de slaapstand staat.

3. Zorg ervoor dat uw printerstuurprogramma beschikbaar is en naar behoren werkt voor HP Utility in Windows.
4. Tik op het front panel op het pictogram  en vervolgens op **Security** (Beveiliging) > **Web services** (Webservices) > **Printing & management** (Afdrukken en beheer) en controleer of dit is ingeschakeld. Als dit is uitgeschakeld, werken sommige delen van HP Utility mogelijk niet correct.

Het ontvangen van afdruktaken door de printer duurt te lang

Als u een zeer grote afdruk naar de printer stuurt, duurt het normaal gesproken enige tijd voordat het afdrukken begint. Als u echter denkt dat het te lang duurt, is er een aantal zaken dat u kunt controleren:

- Zorg ervoor dat de netwerkkabel die is aangesloten op de printer is beoordeeld met ten minste Cat5e.
- Zorg ervoor dat gigabitsnelheid netwerkkapparatuur en kabels uw computer client met de printer verbinden.
- Zorg ervoor dat er geen koppelingsproblemen met het netwerk zijn. Zie [Koppeling probleemoplossing op pagina 55](#).
- Houd er rekening mee dat in netwerktoepassingen met IPSec-beveiligingsprotocollen ingeschakeld en geconfigureerd in de printer, netwerkprestaties terug kunnen lopen door het gebruik van cryptografische algoritmes om de netwerkcommunicatie te beschermen.
- Probeer de fabrieksinstellingen van de netwerkconfiguratie te herstellen om standaardinstellingen te verkrijgen die geschikt zijn voor de meeste standaard netwerkomgevingen. Zie [Netwerkparameters opnieuw instellen op pagina 54](#).
- Het kan ook handig zijn om te proberen de computer direct op de printer aan te sluiten met behulp van een normale Ethernet (Cat5e of Cat6) kabel, zonder door een Ethernet-switch of router te gaan. In deze configuratie moeten de printer en de computer beide automatisch hun IPv4-adressen wijzigen naar de vorm 169.254.x.x. In de point-to-point-configuratie kunt u problemen negeren die door andere netwerkkapparatuur worden veroorzaakt.

5 Afdrukken

- [Inleiding](#)
- [Afdrukken vanaf een USB-flashstation](#)
- [Afdrukken vanuit de netwerkmap](#)
- [Afdrukken vanaf een computer met een printerstuurprogramma](#)
- [Geavanceerde afdrukinstellingen](#)

Inleiding

Er zijn verschillende manieren waarop u kunt afdrucken, afhankelijk van uw omstandigheden en voorkeuren.

- Druk een tiff-, jpeg-, HP-GL/2-, RTL-, pdf- of PostScript-bestand direct af vanaf een USB-flash-station. Zie [Afdrukken vanaf een USB-flashstation op pagina 59](#).
- U kunt een TIFF-, JPEG-, HP-GL/2- of PDF-bestand rechtstreeks afdrucken vanaf een computer die verbonden is met de printer via HP Click. Zie <http://www.hp.com/go/DesignJetclick>.
- Druk elk bestand af vanaf een computer die is verbonden met de printer via een softwaretoepassing die het bestand kan openen en een printerstuurprogramma dat bij uw printer is geleverd. Zie [Afdrukken vanaf een computer met een printerstuurprogramma op pagina 61](#).
- Afdrukken vanaf een smartphone of tablet. Zie [Afdrukken vanaf een mobiel apparaat op pagina 28](#).
- Afdrukken vanuit een netwerkmap. Zie [Afdrukken vanuit de netwerkmap op pagina 60](#).



Afdrukken vanaf een USB-flashstation

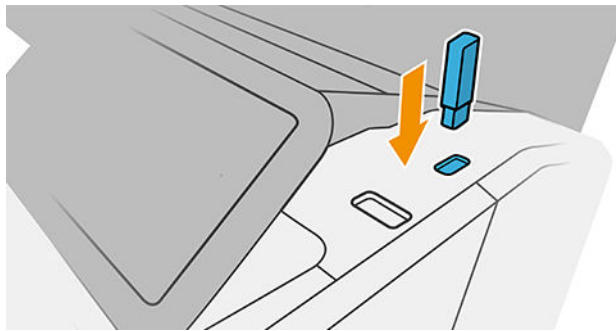

1. Sluit een USB-flashstation op de USB-poort van de printer aan met één of meer tiff-, jpeg-, HP-GL/2, RTL-, pdf- of PostScript-bestanden.



 **OPMERKING:** Om een PDF- of PostScript-bestand af te drukken, hebt u een PostScript-printer nodig.

 **OPMERKING:** Het gebruik van USB-flashstations met uw printer kan zijn uitgeschakeld door de beheerder.

2. Ga op het front panel naar de beginpagina en tik op het pictogram .
3. Selecteer het pictogram . U kunt op mappen tikken om de inhoud ervan te doorzoeken. Bestanden worden aangegeven met documentminiaturen en u kunt hiervan een voorbeeld bekijken door te tikken op het pictogram Voorbeeld. Als een afdrukvoorbeeld wordt weergegeven, kunt u in- en uitzoomen. Bestanden die niet afgedrukt kunnen worden, zijn aangegeven met het pictogram . Druk op de informatieknop voor meer informatie.
4. Selecteer een bestand dat u wilt afdrucken. Documenten met meerdere pagina's worden alleen in pdf-bestanden ondersteund; in dit geval kunt u ook een pagina om af te drukken selecteren.
5. De lijst met quicksets voor het afdrucken USB wordt weergegeven. U kunt een van de quicksets voor de geselecteerde taak kiezen en/of bewerken.

 **OPMERKING:** Als u een quickset bewerkt nadat u een taak hebt geselecteerd, worden de gewijzigde instellingen alleen toegepast op de huidige taak en niet permanent opgeslagen. U kunt een of meer van uw eigen quicksets permanent wijzigen door te tikken op het pictogram  op de pagina met quicksets of door te tikken op het pictogram  en daarna op **Quicksets**.



 **OPMERKING:** De in de fabriek ingestelde quicksets kunnen niet worden gewijzigd.

De volgende instellingen zijn beschikbaar:

- Met **Quickset name** (Naam quickset) kunt u de quickset waarmee u werkt een naam geven.
 - Met **Output scale** (Uitvoerschaal) kunt u het formaat van de afdruk op twee manieren aanpassen: op basis van een percentage van het oorspronkelijke formaat of op basis van een bepaald papierformaat. De standaardwaarde is 100% (het originele formaat).
 - Met **Print quality** (Afdrukkwaliteit) kunt u de afdrukkwaliteit instellen op **Fast** (Snel), **Normal** (Normaal) of **Best** (Beste).
 - Met **Color options** (Kleuropties) kunt u kiezen tussen kleur of grijs tinten.
 - Met **Paper source** (Papierbron) kunt u specificeren of u op rol 1 of rol 2 wilt afdrukken, of u kunt **Save paper** (Papier besparen) kiezen, waarmee u automatisch de smalste rol selecteert waar de afdruk op past (als er twee rollen zijn geladen).
 - Met **Paper category** (Papiercategorie) kunt u de papiersoort kiezen.
 - Met **Page order** (Paginavolgorde) kunt u eerste pagina bovenop of laatste bovenop kiezen.
 - Met **Collate** (Sorteren) kunt u sorteren in- en uitschakelen.
 - Met **Rotation** (Draaien) kunt u de afdruk met een veelvoud van 90 graden draaien, of u kunt **Automatic** (Automatisch) kiezen, waarmee de afdruk automatisch gedraaid wordt om papier te sparen.
 - Met **Alignment** (Uitlijning) kunt u de printer links, in het midden of rechts van de rol uitlijnen.
 - Met **Printer margins** (Printermarges) kunt u de standaardprinter marges wijzigen.
 - **Storage mode** (Opslagmodus) biedt twee opties: afdrukken en verwijderen (de taak wordt niet vastgehouden in de wachtrij) en afdrukken en opslaan (de taak wordt vastgehouden in de wachtrij).
6. Als u tevreden bent met de quickset-instellingen, tikt u op **OK** om verder te gaan.
 7. Er verschijnt een pagina met de volgende instellingen: **Copies** (Exemplaren), **Page order** (Paginavolgorde) en **Collate** (Sorteren). U kunt ze nu controleren en wijzigen, ongeacht de instellingen in de quickset. Tik op **Print** (Afdrukken) om door te gaan.
 8. U kunt na het afdrukken ervoor kiezen om nog een bestand af te drukken of naar de taakwachtrij te gaan. Als u direct nog een bestand afdrukt zonder terug te gaan naar de startpagina, worden de tijdelijke instellingen van het eerder afgedrukte bestand opnieuw gebruikt.

Afdrukken vanuit de netwerkmap

1. Controleer of de netwerkmap is geconfigureerd. Zie [Een netwerkmap configureren op pagina 19](#).
2. Ga op het front panel naar de beginpagina en tik op het pictogram .
3. Selecteer **Network** (Netwerk).
4. Selecteer een bestand dat u wilt afdrukken. Documenten met meerdere pagina's worden alleen als PDF-bestand ondersteund; in dit geval kunt u ook een pagina om af te drukken selecteren.
5. De lijst met quicksets voor het afdrukken vanuit netwerken wordt weergegeven. U kunt een van de quicksets voor de geselecteerde taak kiezen en/of bewerken.

 **OPMERKING:** Als u een quickset bewerkt nadat u een taak hebt geselecteerd, worden de gewijzigde instellingen alleen toegepast op de huidige taak en niet permanent opgeslagen. U kunt een of meer van uw eigen quicksets permanent wijzigen door te tikken op het pictogram  en **manage quicksets** (quicksets beheren) of door te tikken op het pictogram  en **Quicksets**.

 **OPMERKING:** De in de fabriek ingestelde quicksets kunnen niet worden gewijzigd.

De volgende instellingen zijn beschikbaar:

- Met **Quickset name** (Naam quickset) kunt u de quickset waarmee u werkt een naam geven.
 - Met **Print quality** (Afdrukkwaliteit) kunt u de afdrukkwaliteit instellen op **Fast** (Snel), **Normal** (Normaal) of **Best** (Beste).
 - Met **Output scale** (Uitvoerschaal) kunt u het formaat van de afdruk op twee manieren aanpassen: op basis van een percentage van het oorspronkelijke formaat of op basis van een bepaald papierformaat. De standaardwaarde is 100% (het originele formaat).
 - Met **Color options** (Kleuropties) kunt u kiezen tussen kleur of grijs tinten.
 - Met **Paper source** (Papierbron) kunt u specificeren of u op rol 1 of rol 2 wilt afdrukken, of u kunt **Save paper** (Papier besparen) kiezen, waarmee u automatisch de smalste rol selecteert waar de afdruk op past (als er twee rollen zijn geladen).
 - Met **Paper category** (Papiercategorie) kunt u de papiersoort kiezen.
 - Met **Page order** (Paginavolgorde) kunt u eerste pagina bovenop of laatste bovenop kiezen.
 - Met **Collate** (Sorteren) kunt u sorteren in- en uitschakelen.
 - Met **Rotation** (Draaien) kunt u de afdruk met een veelvoud van 90 graden draaien, of u kunt **Automatic** (Automatisch) kiezen, waarmee de afdruk automatisch gedraaid wordt om papier te sparen.
 - Met **Print margins** (Afdrukmarges) kunt u de standaardprinter marges wijzigen.
 - **Storage mode** (Opslagmodus) biedt twee opties: afdrukken en verwijderen (de taak wordt niet vastgehouden in de wachtrij) en afdrukken en opslaan (de taak wordt vastgehouden in de wachtrij).
 - **Output destination** (Uitvoerbestemming).
6. Als u tevreden bent met de quickset-instellingen, tikt u op **OK** om verder te gaan. U kunt op het pictogram  en vervolgens op **show quickset details panel** (Deelvenster met quicksetgegevens weergegeven) tikken om de meest algemene quicksetinstellingen weer te geven.
 7. In de rechterkolom van het scherm kunnen **Copies** (Exemplaren), **Page order** (Paginavolgorde) en **Collate** (Sorteren) worden geselecteerd. Tik op **Print** (Afdrukken) om door te gaan.
 8. U kunt na het afdrukken ervoor kiezen om nog een bestand af te drukken of naar de taakwachtrij te gaan. Als u direct nog een bestand afdrukt zonder terug te gaan naar de startpagina, worden de tijdelijke instellingen van het eerder afgedrukte bestand opnieuw gebruikt.

Afdrukken vanaf een computer met een printerstuurprogramma

Dit is de traditionele manier van afdrukken vanaf een computer. Het juiste printerstuurprogramma moet zijn geïnstalleerd op de computer (zie [De printer in Windows installeren op pagina 15](#)), en de computer moet met de printer zijn verbonden.

Wanneer de printerdriver is geïnstalleerd en de computer is verbonden met de printer, kunt u vanuit een softwaretoepassing afdrukken door de opdracht **Print** (Afdrukken) van de printer te gebruiken en de juiste printer te selecteren.

Geavanceerde afdrukinstellingen

In de rest van dit hoofdstuk worden de verschillende afdrukinstellingen uitgelegd die u kunt gebruiken als u met een printer driver of het front panel afdrukt. Deze methoden bieden een relatief groot aantal instellingen om aan alle vereisten te kunnen voldoen.

TIP: Over het algemeen wordt aanbevolen dat u de standaardinstellingen gebruikt, tenzij u weet dat deze niet voldoen aan uw vereisten.

TIP: Als u van plan bent een bepaalde groep instellingen herhaaldelijk te gebruiken, kunt u deze instellingen opslaan onder een naam van uw keuze en ze later opnieuw oproepen. Een opgeslagen groep van instellingen wordt een 'quick set' genoemd in de Windows-printerdriver.

Afdrukkwaliteit selecteren

De printer beschikt over verschillende opties voor afdrukkwaliteit, aangezien afdrucken op de hoogste kwaliteit meer tijd kost, terwijl sneller afdrucken ten koste gaat van de kwaliteit.

De selectie van de afdrukkwaliteit is een schuifbalk waarmee u kunt kiezen tussen kwaliteit en snelheid. Bij sommige papiersoorten kunt u kiezen voor een compromis tussen de twee.

U kunt ook kiezen uit de aangepaste opties: **Best** (Beste), **Normal** (Normaal) en **Fast** (Snel). Als u **Fast** (Snel) selecteert, kunt u ook **Economode** selecteren voor een lagere renderingsresolutie en minder inktverbruik. Hierdoor wordt de afdruksnelheid nog verder vergroot, maar wordt de afdrukkwaliteit verlaagd. **Economode** kan alleen uit de aangepaste opties worden gekozen (niet via de schuifbalk).

Er is ook een extra aangepaste optie die gevolgen kan hebben voor de afdrukkwaliteit: **Maximum detail** (Maximale details). Zie [Afdrukken met hoge kwaliteit op pagina 68](#).

OPMERKING: In het dialoogvenster van het Windows-stuurprogramma wordt de renderingsresolutie voor de afdrukaak weergegeven in het dialoogvenster Custom Print Quality Options (Aangepaste opties voor afdrukkwaliteit) (klik op **Custom options** (Aangepaste opties) > **Settings** (Instellingen)).

U kunt opties voor de afdrukkwaliteit op de volgende manieren selecteren:

- **In het dialoogvenster van het Windows-stuurprogramma:** ga naar het tabblad **Paper/Quality** (Papier/Kwaliteit) of **Paper** (Papier), afhankelijk van de versie van het stuurprogramma, en bekijk het gedeelte Print Quality (Afdrukkwaliteit). Als u **Standard Options** (Standaardopties) gebruikt, verschijnt er een eenvoudige schuifbalk waarmee u kunt kiezen voor snelheid of kwaliteit. Als u **Custom Options** (Aangepaste opties) of **Advanced** (Geavanceerd) gebruikt (afhankelijk van de versie van het stuurprogramma), ziet u de meer specifieke opties die hierboven worden beschreven.

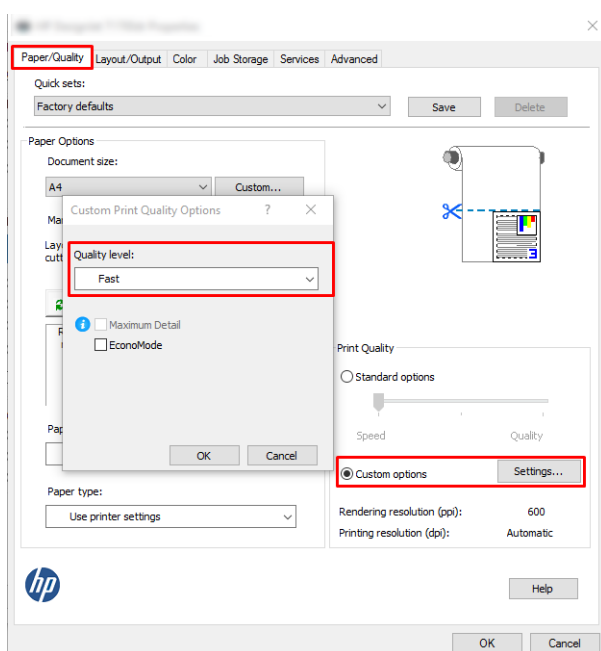

- **Via het front panel:** Tik op  en vervolgens op **Default printing configuration** (Standaardconfiguratie voor afdrucken) > **Print quality** (Afdrukkwaliteit).

 **OPMERKING:** Als de afdrukkwaliteit vanuit uw computer wordt ingesteld, wordt de afdrukkwaliteitsinstelling in het frontpaneel overschreven.

 **OPMERKING:** De afdrukkwaliteit van pagina's die door de printer zijn of worden ontvangen, kan niet meer worden aangepast, zelfs als het afdrukken nog niet is gestart.

Papierformaat selecteren

U kunt het papierformaat op de volgende manieren instellen:

 **OPMERKING:** Het papierformaat dat hier wordt geselecteerd, moet het papierformaat zijn waarin het document werd gemaakt. Het is mogelijk de schaal van het document te wijzigen in een ander formaat om af te drukken. Zie [De schaal van een afdruk wijzigen op pagina 66](#).

- **In het dialoogvenster van het Windows-stuurprogramma:** selecteer het tabblad **Paper/Quality** (Papier/Kwaliteit) of **Paper** (Papier), afhankelijk van de versie van het stuurprogramma, en selecteer de papiergrootte in de lijst **Document Size** (Documentformaat).

 **OPMERKING:** Als u met het V4-stuurprogramma en vanuit Adobe Acrobat afdrukt, worden het papierformaat en de afdrukstand bepaald door de toepassing.

 **OPMERKING:** Als er geen dialoogvenster **Page Setup** (Pagina-instelling) is, gebruikt u het dialoogvenster **Print** (Afdrukken).

- **Via het front paneel:** tik op  en vervolgens op **Default printing configuration** (Standaardconfiguratie voor afdrukken) > **Paper options** (Papieropties) > **Paper size** (Papierformaat).

 **OPMERKING:** Als het papierformaat vanuit de computer wordt ingesteld, wordt de papierformaatinstelling van het frontpaneel overschreven.

Aangepaste papierformaten

Als u een papierformaat wilt kiezen dat niet in de lijst van standaard papierformaten wordt vermeld, dan zijn er verschillende manieren om dit op te geven.

De Windows-printer driver (versie 3) gebruiken

1. Klik op het tabblad **Paper/Quality** (Papier/Kwaliteit).
2. Klik op **Custom** (Aangepast).
3. Voer de naam en afmetingen van uw nieuwe papierformaat in.
4. Klik op **OK**. Het nieuwe papierformaat wordt automatisch geselecteerd.

De Windows-printer driver (versie 4) gebruiken

1. Klik op het tabblad **Paper** (Papier).
2. Klik op **Document size** (Documentformaat).
3. Voer de afmetingen van uw nieuw papierformaat in de twee velden in het gedeelte Custom (Aangepast) in.
4. Klik op de pijlknop.

Een aangepast papierformaat dat met de printer driver wordt gemaakt, heeft de volgende eigenschappen:

- Het papierformaat is permanent. Het verdwijnt niet wanneer de driver wordt afgesloten of wanneer de computer wordt uitgeschakeld.
- Het papierformaat is gekoppeld aan de printerwachtrij. Het is niet te zien in andere printerwachtrijen op dezelfde computer.
- Op domeinservernetwerken is het papierformaat gekoppeld aan de computer. Het is niet te zien vanaf andere computers die dezelfde printerwachtrij delen.
- In werkgroepnetwerken wordt het papierformaat gedeeld tussen alle computers die de printerwachtrij delen.
- Als de printerwachtrij wordt verwijderd, dan wordt het papierformaat ook verwijderd.

Windows-formulieren gebruiken

1. Selecteer in het menu Start of in het Configuratiescherm de optie **Printers and Faxes** (Printers en faxen).
2. Selecteer in het menu **File** (Bestand) de optie **Server Properties** (Servereigenschappen).
3. Schakel op het tabblad **Forms** (Formulieren) het selectievakje **Create a new form** (Een nieuw formulier maken) in.
4. Voer de naam en afmetingen van uw nieuwe papierformaat in. Laat de marges op 0,00 staan.
5. Klik op de knop **Save Form** (Formulier opslaan).
6. Ga naar het printerstuurprogramma en selecteer het tabblad **Paper/Quality** (Papier/Kwaliteit) of **Paper** (Papier), afhankelijk van de versie.
7. Selecteer **More** (Meer) in de vervolgkeuzelijst met papierformaten.
8. Selecteer uw nieuwe papierformaat in de groep van aangepaste formaten.

Een aangepast papierformaat dat met Windows is gemaakt, heeft de volgende eigenschappen:

- Het papierformaat is permanent. Het verdwijnt niet wanneer de driver wordt afgesloten of wanneer de computer wordt uitgeschakeld.
- Beperkte gebruikers kunnen geen papierformulieren maken. De rol 'documenten beheren' in Windows Active Directory is de minimale vereiste.
- Het papierformaat is gekoppeld aan de computer. Het is te zien in alle wachtrijen die zijn gemaakt op de computer en die ondersteuning bieden voor het betreffende formaat.
- Als er een afdrukwachtrij wordt gedeeld, wordt dit papierformaat getoond in alle clientcomputers.
- Als er een afdrukwachtrij wordt gedeeld vanaf een andere computer, dan verschijnt het papierformaat **niet** in de documentformatenlijst van de driver. Er moet een Windows-formulier in een gedeelde wachtrij worden aangemaakt op de server.
- Als de afdrukwachtrij wordt verwijderd, dan wordt het papierformaat niet verwijderd.

Margeopties selecteren

De printer laat standaard 5 mm marge tussen de randen van uw afbeelding en de randen van het papier (aan de onderkant van reeds gesneden vellen papier is dit 22 mm). U kunt dit echter op verschillende manieren wijzigen.

Kies tussen de marges 3 mm en 5 mm.

- **In het dialoogvenster van het Windows V3-stuurprogramma:** Selecteer het tabblad **Advanced** (Geavanceerd) en klik vervolgens op **Advanced features** (Geavanceerde kenmerken) > **Document options** (Documentopties) > **Printer features** (Printerkenmerken) > **Margin** (Marge) en selecteer de grootte van de marge.
- **In het dialoogvenster van het Windows V4-stuurprogramma:** selecteer het tabblad **Layout** (Lay-out) en de marges in de lijst **With Margins** (Met marges).
- **Via het front panel:** Tik op  en vervolgens op **Printing preferences** (Afdrukvoorkeuren) > **Margins** (Marges).

Lay-outopties voor marges kiezen

- **In het dialoogvenster van het Windows V3-stuurprogramma:** selecteer het tabblad **Paper/Quality** (Papier/Kwaliteit) en klik op de knop **Settings** (Instellingen) van de instellingen voor marges/snijden. Het venster **Layout and Margins** (Lay-out en marges) wordt weergegeven.
- **In het dialoogvenster van het Windows V4-stuurprogramma:** Klik op het tabblad **Layout** (Lay-out) en ga naar het gedeelte **Layout Mode** (Lay-outmodus).
- **Via het front panel:** Tik op  en vervolgens op **Default printing configuration** (Standaardconfiguratie voor afdrukken) > **Margins layout** (Margelay-out).

U ziet dan minstens enkele van de volgende opties.

- **Use application settings** (Toepassingsinstellingen gebruiken) (stuurprogramma's)/**Use standard** (Standaard gebruiken) (front panel). Uw afbeelding wordt afgedrukt op een pagina in het formaat dat u hebt geselecteerd, met een smalle marge tussen de randen van de afbeelding en de randen van het papier. De afbeelding moet klein genoeg zijn om tussen de marges te passen.
- **Oversize** (Groter). Uw afbeelding wordt afgedrukt op een pagina die iets groter is dan het formaat dat u hebt geselecteerd. Als u de marges afsnijdt, hebt u het formaat dat u hebt gekozen zonder marges tussen uw afbeelding en de papierranden.
- **Clip contents by margins** (Inhoud afsnijden op marges). Uw afbeelding wordt afgedrukt op een pagina in het formaat dat u hebt geselecteerd, met een smalle marge tussen de randen van de afbeelding en de randen van het papier. In dit geval, indien de afbeelding dezelfde grootte heeft als de pagina, wordt aangenomen dat de uiterste randen van de afbeelding wit of onbelangrijk zijn en niet hoeven worden afgedrukt. Dit kan nuttig zijn als de afbeelding al een rand bevat.

Afdrukken op geladen papier

Om een taak af te drukken op papier dat is geladen in de printer, kiest u de onderstaande optie voor papiersoorten in de printer driver:

- **In het dialoogvenster van het Windows-stuurprogramma:** selecteer het tabblad **Paper/Quality** (Papier/Kwaliteit) of **Paper** (Papier), afhankelijk van de versie van het stuurprogramma, en selecteer **Use Printer Settings** (Printerinstellingen gebruiken) in de vervolgkeuzelijst met papiersoorten.

 **OPMERKING:** **Use Printer Settings** (Printerinstellingen gebruiken) (Windows) of **Any** (Willekeurig) (Mac OS X) is de standaardselectie voor Paper Type (Papiersoort).

De schaal van een afdruk wijzigen

U kunt een afbeelding met een bepaalde grootte naar de printer verzenden maar de printer de opdracht geven deze te schalen (doorgaans om de afbeelding groter te maken). Deze functie kan nuttig zijn:

- Als uw software geen grote formaten ondersteunt
- Als het bestand te groot is voor het geheugen van de printer. In dat geval kunt u het papierformaat in de software verkleinen en vervolgens via het frontpaneel weer vergroten.

U kunt een afbeelding op de volgende manieren schalen:

- **In het dialoogvenster van het Windows-stuurprogramma:** ga naar het tabblad **Layout Output** (Layout-uitvoer) of **Layout** (Layout), afhankelijk van de versie van het stuurprogramma, en bekijk het gedeelte met aanpassingsopties voor de grootte.
 - De optie **Actual size** (Ware grootte) laat het formaat van de afbeelding onveranderd.
 - Met de optie **Fit to** (Aanpassen aan) past u het formaat van de afbeelding aan aan het paginaformaat dat u hebt geselecteerd. Als u bijvoorbeeld het papierformaat ISO A2 hebt geselecteerd en een A3-afbeelding afdrukt, wordt deze vergroot tot de afmetingen van het A2-papier. Als u het papierformaat ISO A4 hebt geselecteerd, verkleint de printer een grotere afbeelding tot A4-afmetingen.
 - Met de optie **% of actual size** (% van werkelijk formaat) of **Scale %** (Schalen %), afhankelijk van de versie van het stuurprogramma, wordt het afdrubare gebied van het oorspronkelijke papierformaat (de pagina met aftrek van de marges) vergroot met het aangegeven percentage en worden vervolgens de marges toegevoegd om het formaat van het uitvoerpapier te maken.
- **Via het front paneel:** Tik op  en vervolgens op **Default printing configuration** (Standaardconfiguratie voor afdrukken) > **Paper options** (Papieropties) > **Resize** (Formaat wijzigen).

Als u op één vel afdrukt, moet u ervoor zorgen dat de afbeelding op het vel past, omdat deze anders wordt afgesneden.

De verwerking van overlappende lijnen wijzigen

 **OPMERKING:** Dit onderwerp is alleen van toepassing als u een taak vanaf HP-GL/2 afdrukt.

De instelling Samenvoegen bepaalt de verwerking van overlappende lijnen in een afbeelding. Er zijn twee instellingen:

- **Off** (Uit): waar de lijnen elkaar kruisen, wordt alleen de kleur van de bovenste lijn afgedrukt. Dit is de standaardinstelling.
- **On** (Aan): waar de lijnen elkaar kruisen worden de kleuren van de twee lijnen samengevoegd.

Ga naar het front paneel om samenvoegen in te stellen en tik op  en vervolgens op **Default printing configuration** (Standaardconfiguratie voor afdrukken) > **HP-GL/2 options** (HP-GL/2-opties) > **Merge** (Samenvoegen). In sommige toepassingen kunt u de optie voor samenvoegen aanpassen vanuit de software. Als u in de software instellingen aanpast, worden de instellingen van het front paneel overschreven.

Een afdrukvoorbeeld weergeven

Met een afdrukvoorbeeld op het scherm kunt u de lay-out van de afdruk controleren voordat u gaat afdrukken. Zo kunt u papier- en inktverspilling op een verkeerde afdruk voorkomen.

- Om een afdrukvoorbeeld in Windows weer te geven, zijn er de volgende opties:
 - Gebruik de toepassing HP Print Preview:

Schakel het selectievakje **Show preview before printing** (Voorbeeld voor afdrucken weergeven) rechts onder in het dialoogvenster in. Klik op **Print** (Afdrukken) en wacht een paar seconden tot de toepassing HP Print Preview wordt gestart.

Controleer of de voorbeeldweergave van de taak de gewenste is. Als dit het geval is, klikt u op **Print** (Afdrukken). Zo niet, klik dan op **Cancel** (Annuleren); u kunt de stuurprogramma-instellingen aanpassen voordat u het opnieuw probeert.

 **OPMERKING:** Het vakje **Show preview before printing** (Voorbeeld voor afdrucken weergeven) verschijnt alleen in het dialoogvenster van het stuurprogramma als HP Print Preview is geïnstalleerd op uw computer. Zie [HP Print Preview op pagina 12](#).

- Gebruik de afdrukvoorbeeldoptie van uw toepassing.
- Om een afdrukvoorbeeld in Mac OS X weer te geven, hebt u de volgende opties:
 - Gebruik de afdrukvoorbeeldoptie van uw toepassing.
 - Er is geen knop **Preview** (Voorbeeld) onder in het afdrukdialoogvenster in de meest recente versie van Mac OS X. Een afdrukvoorbeeld wordt altijd weergegeven in de linkerbovenhoek van het afdrukdialoogvenster voor de meeste-toepassingen.
 - Kies de optie **HP Print Preview** (HP-afdrukvoorbeeld) in het menu **PDF** onder aan het afdrukdialoogvenster. Het afdrukvoorbeeld wordt weergegeven door de afzonderlijke toepassing HP Print Preview.

Een concept afdrucken

U kunt op de volgende manieren snel een afdruk van conceptkwaliteit maken:

- **In het dialoogvenster van het Windows-stuurprogramma:** ga naar het tabblad **Paper/Quality** (Papier/Kwaliteit) of **Paper** (Paper), afhankelijk van de versie van het stuurprogramma, en bekijk het gedeelte Print Quality (Afdrukkwaliteit). Verplaats de schuifbalk van de afdrukkwaliteit helemaal naar links ('Snel').
- **Via het front panel:** Tik op  en vervolgens op **Default printing configuration** (Standaardconfiguratie voor afdrucken) > **Print quality** (Afdrukkwaliteit) > **Select quality level** (Kwaliteitsniveau selecteren) > **Fast** (Snel).

Door Economode te gebruiken kunt u een nog snellere afdruk van conceptkwaliteit maken. Dit doet u als volgt. Dit is vooral bedoeld voor documenten die alleen tekst en lijntekeningen bevatten.

- **In het dialoogvenster van het Windows-stuurprogramma:** ga naar het tabblad **Paper/Quality** (Papier/Kwaliteit) of **Paper** (Paper), afhankelijk van de versie van het stuurprogramma, en bekijk het gedeelte Print Quality (Afdrukkwaliteit). Selecteer **Custom Options** (Aangepaste opties) of **Advanced** (Geavanceerd), afhankelijk van de versie van het stuurprogramma, stel het kwaliteitsniveau in op **Fast** (Snel) en schakel het selectievakje **Economode** in.
- **Via het front panel:** Tik op  en vervolgens op **Default printing configuration** (Standaardconfiguratie voor afdrucken) > **Print quality** (Afdrukkwaliteit) > **Enable economode** (Economode inschakelen).

 **OPMERKING:** Als de afdrukkwaliteit vanuit uw computer wordt ingesteld, wordt de afdrukkwaliteitsinstelling in het frontpanel overschreven.

Afdrukken met hoge kwaliteit

U kunt op de volgende manieren een hoge afdrukkwaliteit instellen:

- **In het dialoogvenster van het Windows-stuurprogramma:** ga naar het tabblad **Paper/Quality** (Papier/Kwaliteit) of **Paper** (Paper), afhankelijk van de versie van het stuurprogramma, en bekijk het gedeelte **Print Quality** (Afdrukkwaliteit). Verplaats de schuifbalk van de afdrukkwaliteit helemaal naar rechts ('Kwaliteit').
- **Via het front panel:** Tik op  en vervolgens op **Default printing configuration** (Standaardconfiguratie voor afdrukken) > **Quality level** (Kwaliteitsniveau) > **Best** (Beste).

 **OPMERKING:** Als de afdrukkwaliteit vanuit uw computer wordt ingesteld, wordt de afdrukkwaliteitsinstelling in het frontpanel overschreven.

Als u een afbeelding met hoge resolutie hebt

Als uw afbeelding een hogere resolutie heeft dan de renderingsresolutie (dit is te zien in het vak voor aangepaste opties voor afdrukkwaliteit in Windows), dan kan de scherpte van de afdrukkwaliteit worden verbeterd met de optie **Maximum detail** (Maximale details). Deze optie is alleen beschikbaar als u afdrukt op glanzend papier en als u de afdrukkwaliteit **Best** (Beste) hebt geselecteerd.

- **Via het front panel:** Tik op  en vervolgens op **Default printing configuration** (Standaardconfiguratie voor afdrukken) > **Print quality** (Afdrukkwaliteit) > **Enable maximum detail** (Maximale details inschakelen).

 **OPMERKING:** Met de optie **Maximum detail** (Maximale details) wordt er langzamer afgedrukt op fotopapier, maar wordt niet de hoeveelheid gebruikte inkt verhoogd.

In grijstinten afdrukken

U kunt alle kleuren in uw afbeelding converteren naar grijstinten: zie [Afdrukken in grijswaarden op pagina 89](#).

Afdrukken met bijsnijdlijnen

Snijlijnen geven aan waar het papier afgesneden moet worden om het passend te maken aan uw geselecteerde papierformaat. U kunt snijlijnen afdrukken met individuele taken op de volgende manieren:

- **In het dialoogvenster van het Windows V3-stuurprogramma:** selecteer het tabblad **Paper/Quality** (Papier/Kwaliteit) en klik daarna op de knop **Settings** (Instellingen) van de instellingen voor marges/snijden. Schakel het selectievakje **Draw cutting lines** (Snijlijnen tekenen) in het venster **Layout and Margins** (Lay-out en marges) in.
- **In het dialoogvenster van het Windows V4-stuurprogramma:** selecteer het tabblad **Output** (Uitvoer) en schakel het selectievakje **Crop lines** (Snijlijnen) in.

U kunt er ook voor kiezen om standaard bij alle taken snijlijnen af te drukken.

- **Via het front panel:** Tik op  en vervolgens op **Default printing configuration** (Standaardconfiguratie voor afdrukken) > **Paper options** (Papieropties) > **Enable crop lines** (Bijsnijdlijnen inschakelen) > **On** (Aan).

Om snijlijnen af te drukken bij een geneste taak (zie [Taken nesten om rolpapier te besparen op pagina 69](#)), moet u een andere optie kiezen:

- **Via het front panel:** Tik op  en vervolgens op **Job management** (Taakbeheer) > **Nest options** (Nestopties) > **Enable crop lines** (Bijsnijdlijnen inschakelen) > **On** (Aan).

Zuinig omgaan met papier

Hier volgt een aantal tips om zuinig om te gaan met papier:

- Als u relatief kleine afbeeldingen of documentpagina's afdrukt, kunt u nesten gebruiken om ze zij-aan-zij af te drukken in plaats van onder elkaar. Zie [Taken nesten om rolpapier te besparen op pagina 69](#).
- U kunt mogelijk rolpapier besparen door de volgende opties te gebruiken:
 - **In het dialoogvenster van het Windows-stuurprogramma:**
 - Bij driverversie 3: klik op het tabblad **Paper/Quality** (Papier/Kwaliteit), klik daarna op de knop **Settings** (Instellingen) van de instellingen voor marges/snijden en schakel het selectievakje **Remove blank areas** (Lege gebieden verwijderen) in.
 - Bij driverversie 4: klik op het tabblad **Output** (Uitvoer), klik daarna op **Roll options** (Rolopties) en schakel het selectievakje **Remove blank areas** (Lege gebieden verwijderen) in.

U kunt ook het tabblad **Layout/Output** (Lay-out/uitvoer) of **Layout** (Lay-out), afhankelijk van de versie van de driver, selecteren en een van de opties onder **Rotation** (Rotatie) selecteren.
- Als u het afdrukvoorbeeld op uw computer controleert voordat u afdrukt, kunt u soms voorkomen dat u papier verspilt aan afdrukken met duidelijke fouten. Zie [Een afdrukvoorbeeld weergeven op pagina 66](#).

Taken nesten om rolpapier te besparen

Nesten is het naast elkaar in plaats van achter elkaar plaatsen van pagina's op het papier. Zo wordt er geen papier verspild.

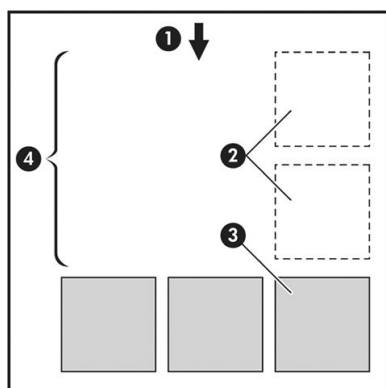

1. Richting van papierstroom
2. Nesten uit
3. Nesten aan
4. Papier bespaard door nesten

Wanneer probeert de printer pagina's te nesten?

Wanneer aan beide voorwaarden is voldaan:

- De printer bevat een papierrol, geen losse vellen.
- De optie **Nest** (Nesten) van de printer is ingeschakeld. Zie [Hoe u nesten kunt in- en uitschakelen op pagina 70](#).

Welke pagina's kunnen worden genest?

U kunt alle pagina's nesten, tenzij ze zo groot zijn dat er geen twee pagina's naast elkaar op de rol passen of tenzij er zoveel pagina's zijn dat ze niet op de resterende lengte van de rol passen. Eén groep geneste pagina's kan niet over twee rollen worden verdeeld.

Welke pagina's zijn geschikt voor nesten?

Om in hetzelfde nest te worden opgenomen, moeten de afzonderlijke pagina's compatibel zijn op alle volgende gebieden:

- Alle pagina's moeten dezelfde instelling voor afdrukkwaliteit hebben (**Economode**, **Fast** (Snel), **Normal** (Normaal) of **Best** (Beste)).
- Alle pagina's moeten dezelfde instelling voor **Maximum Detail** (Maximale details) hebben.
- Alle pagina's moeten dezelfde instelling voor **Layout/Margins** (Lay-out/Marges) hebben.
- Alle pagina's moeten dezelfde instelling voor **Mirror Image** (Gespiegelde afbeelding) hebben.
- Alle pagina's moeten dezelfde instelling voor **Rendering Intent** hebben.
- Alle pagina's moeten dezelfde instelling voor **Cutter** (Snijfunctie) hebben.
- Alle pagina's moeten dezelfde kleurinstelling hebben: kleuren of grijs tinten. Niet een aantal pagina's in kleur en een aantal pagina's met grijs tinten.
- Alle pagina's moeten zich in een van beide volgende groepen bevinden (de twee groepen mogen niet in één nest worden gecombineerd):
 - PCL3, RTL, TIFF en JPEG
 - PostScript PDF
- In sommige gevallen kunnen JPEG- en TIFF-pagina's met een resolutie van meer dan 300 dpi niet worden genest met andere pagina's.

Hoe u nesten kunt in- en uitschakelen

Om nesten in of uit te schakelen, moet u er eerst voor zorgen dat het starten van de afdruk is ingesteld op **After Processing** (Na verwerken) (zie [Selecteren wanneer een taak wordt afgedrukt op pagina 79](#)).

Daarna gaat u naar het front panel en tikt u op  en **Job management** (Taakbeheer) > **Nest options** (Nestopties) > **Nesting** (Nesten).

De volgende opties verschijnen:

- **In order** (In volgorde): pagina's worden genest in de volgorde waarin ze naar de printer worden gestuurd (dit is de standaardoptie). De geneste pagina's worden afgedrukt als er sprake is van een van de volgende drie gevallen:
 - De volgende pagina past niet op dezelfde rij als de andere pagina's die al zijn genest.
 - Er is geen pagina naar de printer verzonden tijdens de gespecificeerde wachttijd.
 - De volgende pagina is niet compatibel met de pagina's die al zijn genest (zie [Taken nesten om rolpapier te besparen op pagina 69](#)).
- **Optimized order** (Geoptimaliseerde volgorde): pagina's zijn niet noodzakelijk genest in de volgorde waarin ze naar de printer zijn verzonden. Wanneer de printer een niet-compatibele pagina ontvangt, houdt de printer deze vast en wacht op compatibele pagina's om het nesten te voltooien. De geneste pagina's worden afgedrukt als er sprake is van een van de volgende drie gevallen:

- De volgende pagina past niet op dezelfde rij als de andere pagina's die al zijn genest.
 - Er is geen pagina naar de printer verzonden tijdens de gespecificeerde wachttijd.
 - De wachtrij voor niet-compatibele pagina's is vol. De printer kan tot zes niet-compatibele pagina's in de wachtrij zetten tijdens het nesten van compatibele pagina's. Als de printer een zevende niet-compatibele pagina ontvangt dan wordt deze geneste pagina zo afgedrukt.
- **Off (Uit):** nesten is uitgeschakeld.

 **TIP:** Met **Optimized order** (Geoptimaliseerde volgorde) wordt de minimumhoeveelheid papier gebruikt. Het afdrukken kan echter langer duren, omdat de printer wacht op compatibele pagina's.

Hoe lang wacht de printer op een bestand?

Voor optimaal nesten wacht de printer na ontvangst van een bestand om te controleren of een volgende pagina kan worden genest met de vorige pagina of met pagina's die zich al in de wachtrij bevinden. Deze wachtperiode heet de nestwachttijd. De standaardfabriekswachttijd voor nesten is 2 minuten. Dit betekent dat de printer na ontvangst van het laatste bestand maximaal 2 minuten wacht om het uiteindelijke nest af te drukken. U kunt deze wachttijd wijzigen via het front panel van de printer: tik op  en vervolgens op **Job management** (Taakbeheer) > **Nest options** (Nestopties) en selecteer de wachttijd. Het beschikbare bereik is 1 tot 99 minuten.

Terwijl de printer op een time-out voor het nesten wacht, verschijnt de resterende tijd op het frontpanel en in Embedded Web Server.

Zuinig omgaan met inkt

Hier volgt een aantal adviezen om zuinig om te gaan met inkt:

- Gebruik voor conceptafdrukken normaal papier en verplaats de schuifbalk voor afdrukkwaliteit helemaal naar links ('Snel'). Voor nog zuiniger gebruik selecteert u de aangepaste afdrukkwaliteitsopties en vervolgens **Fast** (Snel) en **Economode**.
- Reinig alleen de printkoppen wanneer nodig en reinig alleen die printkoppen die gereinigd moeten worden. Het reinigen van de printkoppen kan nuttig zijn, maar hiervoor wordt een kleine hoeveelheid inkt gebruikt.
- Laat de printer altijd aan staan zodat de printkoppen automatisch in goede conditie worden gehouden. Bij dit regelmatige printkoponderhoud wordt een kleine hoeveelheid inkt gebruikt. Als het niet wordt gedaan, kan de printer op een later moment echter veel meer inkt nodig hebben om de printkoppen weer in goede staat te brengen.
- Bij brede afdrukken wordt efficiënter gebruikgemaakt van inkt dan voor snelle afdrukken. Dit komt doordat voor het onderhoud van de printkoppen enige inkt nodig is en de frequentie is gebaseerd op het aantal passages door de printkop. Zodoende kan het nesten van taken zowel inkt als papier besparen (zie [Taken nesten om rolpapier te besparen op pagina 69](#)).

Een papiersoort beschermen (alleen T1600dr)

U kunt de geselecteerde papiersoorten beschermen om te voorkomen dat u er per ongeluk op afdrukt. Op een beschermde papiersoort wordt alleen afgedrukt als de papiersoort specifiek is opgegeven in de taak.

Als u een papiersoort wilt beschermen, tikt u op  en vervolgens op **Job management** (Taakbeheer) > **Roll policies** (Rolbeleid) > **Protected paper types** (Beschermde papiersoorten) en selecteert u de papiercategorie die u wilt beschermen.

Wanneer een papiersoort beschermd is, verschijnt het pictogram  voor de naam van het papier.

Om af te drukken op een beschermd papiersoort, selecteert u specifiek de papiersoort bij het verzenden van de taak via een printerstuurprogramma of andere software voor het aanbieden van taken.

 **OPMERKING:** Als een beschermde papiersoort niet specifiek is geselecteerd en er geen andere papiersoorten beschikbaar zijn, verschijnt er een bericht dat het papier op is.

Onbeheerd afdrukken/'s nachts afdrukken

De printer is zeer geschikt voor lange afdruktaken zonder toezicht, omdat die meerdere rollen en een krachtige en consistente afbeeldingskwaliteit heeft.

Hier volgen enkele aanbevelingen om u te helpen een lange wachtrij van afdruktaken goed af te handelen.

- Gebruik zo mogelijk helemaal nieuwe, lange rollen papier.
- Als u wilt afdrukken op deels gebruikte rollen, kunt u het papiersoort controleren en in Embedded Web Server of op het frontpanel controleren hoeveel papier er nog op de rol zit om te weten of u nog voldoende papier hebt voor alle afdruktaken.

 **OPMERKING:** Informatie over de overgebleven lengte is alleen beschikbaar als u de lengte van de rol tijdens het laden hebt ingevoerd of als de printer de lengte van de rol van de afgedrukte streepjescode heeft gelezen.

- Als u een T1600dr-printer hebt, laadt u twee rollen papier die geschikt zijn voor uw taken. Als de printer klaar is met een rol, wordt automatisch naar de andere rol overgeschakeld.
- HP beveelt het gebruik aan van papier dat is goedgekeurd voor uw printer. Zie [Benodigheden en accessoires op pagina 134](#).
- Controleer of het papier breed genoeg is voor alle taken. De taken die te breed zijn kunnen in de wacht voor papier gezet worden als papier komt niet overeen met actie is ingesteld op **Put job on hold** (Taak in de wachtrij zetten), zie [Papierconflict oplossen op pagina 80](#).
- Controleer het resterende inktniveau in de inktcartridges.
- Wanneer u uw afdruktaken hebt verzonden, kunt u met Embedded Web Server de status ervan controleren vanaf een externe locatie.
- De droogtijd moet zijn ingesteld op **Optimal** (Optimaal).
- Tik op  en vervolgens op **Job management** (Taakbeheer) > **Roll policies** (Rolbeleid) > **Use most depleted roll** (De meest lege rol gebruiken) > **On** (Aan).

Wij raden de volgende instellingen aan, afhankelijk van het papiersoort en het soort afdrukken dat u maakt.

Aanbevolen instellingen voor onbeheerd afdrukken

Type afdruk	afdrukmodus	Maximale details	Droogtijd	Papiersorten
Lijnen	Normaal	Uit	Optimal (Optimaal)	Met coating, Bond, Extra zwaar met coating, Glanzend
Lijnen en vullingen	Normaal	Uit	Optimal (Optimaal)	Met coating, Bond, Extra zwaar met coating, Glanzend
Kaarten	Beste	Uit	Optimal (Optimaal)	Met coating, Extra zwaar met coating, Glanzend
Renderings, foto's	Beste	Uit	Optimal (Optimaal)	Met coating, Extra zwaar met coating, Glanzend

6 Afdrukken vanaf een mobiel apparaat

- [Inleiding](#)
- [Afdrukken vanuit Android](#)
- [Afdrukken vanuit het besturingssysteem Chrome](#)
- [Afdrukken en delen via de HP Smart-app](#)
- [Afdrukken via e-mail \(HP ePrint\)](#)
- [Specificaties voor mobiele apparaten](#)

Inleiding

U kunt afdrukken vanaf veel mobiele apparaten en vanaf bijna iedere locatie. Er zijn twee belangrijke methoden voor Mobile Printing:

- Direct afdrukken door verbinding te maken met hetzelfde netwerk
- Per e-mail afdrukken

Uw printer kan worden verbonden met het web, wat verschillende voordelen biedt:

- Automatische firmware-updates (zie [De firmware bijwerken op pagina 131](#))
- Afdrukken op HP printers vanaf vrijwel elke locatie
- Afdrukken op HP printers vanaf vrijwel elk apparaat, waaronder smartphones, tablets en laptops

Zie <http://www.hp.com/go/designjetmobility> voor meer gedetailleerde informatie.

U kunt webservices inschakelen bij het instellen van de printer: zie [Printerservices instellen op pagina 15](#) of de montage-instructies voor meer informatie.



BELANGRIJK: De printer moet worden aangesloten op een netwerk met een internetverbinding: gebruik een Ethernet-kabel. Zie [De printer verbinden met uw netwerk op pagina 14](#).

Afdrukken vanuit Android



OPMERKING: U kunt alleen afdrukken vanuit toepassingen die functies voor afdrukken of delen bieden.

Voor afdrukken met Android installeert u de HP Print Service-app via Google Play (<https://play.google.com/store/apps/details?id=com.hp.android.printservice&hl=en>) (als deze nog niet is geïnstalleerd op uw apparaat) en schakelt u deze in. U moet Android KitKat 4.4 of nieuwer hebben.

1. Open het document of de foto die u wilt afdrukken, druk op het menupictogram en selecteer **Print** (Afdrukken).
2. Kies uw printer uit de lijst.
3. Controleer de afdrukinstellingen en druk op **Print** (Afdrukken).

Afdrukken vanuit het besturingssysteem Chrome

Voor het afdrukken vanaf Chromebook-apparaten installeert u eenvoudig de HP Print-uitbreiding voor Chrome via de Chrome Web Store (<https://chrome.google.com/webstore/detail/hp-print-for-chrome/cjanmonomjogheabiocdamfpknlpdehm>).

1. Kies uw inhoud. Open het document dat of de foto die u wilt afdrukken, tik op het pictogram **Menu** en selecteer **Print** (Afdrukken).
2. Kies uw printer. Selecteer uit de lijst van printers die wordt weergegeven.
3. Controleer of de juiste printer- en afdrukinstelling zijn geselecteerd. Tik op **Print** (Afdrukken) en verzamel uw afgedrukte documenten.



OPMERKING: U kunt alleen afdrukken vanuit toepassingen die functies voor afdrukken of delen bieden.

Afdrukken en delen via de HP Smart-app

Gebruik het scherm op uw mobiele apparaat om afdrukfuncties te beheren. Druk PDF's, foto's, e-mailbijlagen en meer af vanaf vrijwel elke locatie.

U kunt de HP Smart-app downloaden vanaf de volgende locaties:

- Android: <https://play.google.com/store/apps/details?id=com.hp.printercontrol>
- iOS: <https://itunes.apple.com/app/id469284907>

Zorg dat het apparaat en de printer actief zijn in hetzelfde netwerk en volg de onderstaande stappen:

Afdrukken vanuit iOS en Android met de HP Smart-app

1. Open de HP Smart-app en selecteer uw printer.
2. Geef op of u documenten of foto's vanaf uw lokale apparaat wilt afdrukken of koppel uw Google Drive-, Dropbox- of andere accounts voor toegang tot uw inhoud.
3. Gebruik de bewerkingsopties om desgewenst de kwaliteit, kleur en andere instellingen aan te passen.
4. Tik op **Print** (Afdrukken) en verzamel uw afgedrukte documenten.

Afdrukken via e-mail (HP ePrint)



BELANGRIJK: Zie [Afdrukken per e-mail inschakelen met HP ePrint op pagina 16](#) om afdrukken per e-mail in te schakelen.

Wat u kunt e-mailen, kunt u ook afdrukken. U hoeft alleen maar een pdf-bestand of een ander afdrukbestand als e-mailbijlage te verzenden naar het toegewezen adres van de printer.

Zolang u met internet bent verbonden, kunt u overal afdrukken en hebt u daarvoor geen printerstuurprogramma nodig, maar u moet wel rekening houden met een aantal beperkingen:

- De bijgevoegde af te drukken bestanden moeten PDF-bestanden zijn.
- De maximale bestandsgrootte is 10 MB, maar het kan zijn dat uw e-mailserver een lagere limiet heeft.
- Bestanden worden afgedrukt in de oorspronkelijke afmetingen (schaal 100%), in normale kwaliteit, in kleur, en normaal gesproken staand (op sommige printers kan autorotatie mogelijk zijn).

Zie <https://www.hpconnected.com> voor meer informatie.

Specificaties voor mobiele apparaten

- Mobiele apparaten moeten beschikken over een internetverbinding en de mogelijkheid om e-mail te versturen.
- Om te kunnen afdrukken, moeten het mobiele apparaat en de printer zich in hetzelfde netwerk bevinden.
- Voor afdrukken per e-mail moet de printer ook zijn verbonden met internet.
- iOS 7.0 en nieuwer, of Android KitKat4.4 en nieuwer, is vereist.

7 Taakwachtrijbeheer

- [Taakwachtrij op het front panel](#)
- [Taakwachtrij in Embedded Web Server of HP DesignJet Utility](#)

Taakwachtrij op het front panel

Tik op het pictogram  op het beginscherm om de taakwachtrij op het front panel te bekijken.

De afdrukwachtrij bevat taken die worden ontvangen, geparseerd, weergegeven, afgedrukt, al zijn afgedrukt, enzovoort.

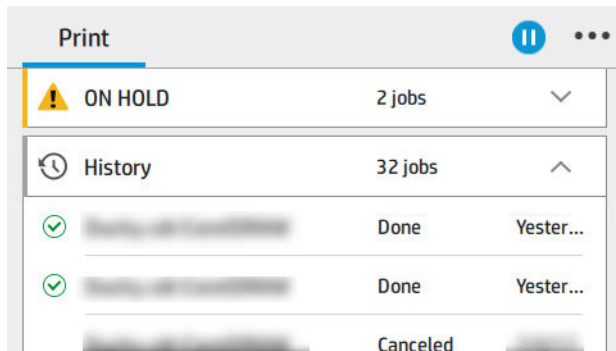

Tik op de naam van de taak om alle taakgegevens, zoals informatie over de status, pagina's, kopieën, totalen en een voorbeeld, weer te geven.

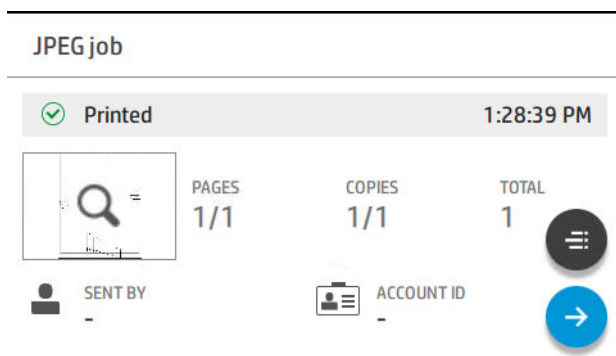

In een actieve wachtrij verschijnt de taak die u afdrukt in het midden van de wachtrij, met de afgedrukte taken er onder en de af te drukken taken er boven. U kunt naar boven of beneden bladeren. Nadat is gebladerd, blijft de wachtrij statisch en verplaatst hij niet automatisch.

Taken in het linker deelvenster zijn verdeeld in vier categorieën (omhoog volgende, drukt nu af, in de wacht en geschiedenis) in chronologische volgorde van bovenaf. In de wacht wordt alleen weergegeven wanneer er één of meer taken in de wacht staan. Onder de naam van de taak kunt u de status bekijken:

Omhoog volgende

- **Waiting to process** (Wachten op verwerking): de taak is ontvangen door de printer en staat in de wachtrij om te worden gerenderd.
- **Processing** (Bezig met verwerken): de printer is bezig met het parsen en renderen van de taak
- **Waiting to print** (Wachten op het afdrukken) of **Paused** (Onderbroken): de taak wordt verwerkt en staat in de wachtrij totdat de printengine beschikbaar is om door te gaan met afdrukken.

Drukt nu af

De taak wordt afgedrukt.

- **Paused** (Onderbroken): de taak is onderbroken.

 **OPMERKING:** Tijdens het afdrukken kunt u soms een status **Self-servicing** (Zelfonderhoud) zien, wat betekent dat de printer een taak aan het uitvoeren is, zoals het wijzigen van de papiersoort of de afdrukmodus tussen pagina's van dezelfde taak.

In de wacht



De taak kan niet worden afgedrukt totdat u actie onderneemt. U moet op één van de volgende manieren reageren:

- **On hold: Private job** (In de wacht: Privétaak): voer de pincode in die nodig is om af te drukken. De taak wordt verwijderd uit de wachtrij na het afdrukken.
- **On hold: Personal job** (In de wacht: Persoonlijke taak): De taak wordt niet automatisch afgedrukt: u moet deze in de wachtrij selecteren. Er zijn geen gegevens zichtbaar.
- **On hold to preview** (Wachten op voorbeeld): De taak wordt niet automatisch afgedrukt: u moet deze in de wachtrij selecteren.
- **On hold for paper mismatch** (In de wacht wegens onjuist papier): laad het papier dat voor de taak nodig is.
- **On hold for accounting** (Wachten op tellen): voer een account-ID in om te worden gebruikt voor de taak.
- **On hold: Recovered job** (In de wacht: Herstelde taak): na een printerherstel worden sommige taken die niet zijn afgedrukt, in de wacht gehouden.

Geschiedenis

- **Printed** (Afdrukt): op chronologische volgorde, verdeeld in vandaag, gisteren, vorige week enzovoort.
- **Canceled** (Geannuleerd): geannuleerd door de gebruiker.
- **Failed** (Mislukt): de taak is mislukt door één of meer oorzaken.

Acties taakwachtrij

Sommige van de acties in de taakwachtrij worden bepaald door de geselecteerde instellingen. Het kan de moeite waard zijn om enkele standaardinstellingen te wijzigen, afhankelijk van uw omgeving. Om dit te doen, tikt u op het pictogram  in het beginscherm en vervolgens op **Job Management** (Taakbeheer). U kunt ook in de app voor taakwachtrijen tikken op het pictogram  in de rechterbovenhoek en vervolgens op **Settings** (Instellingen).

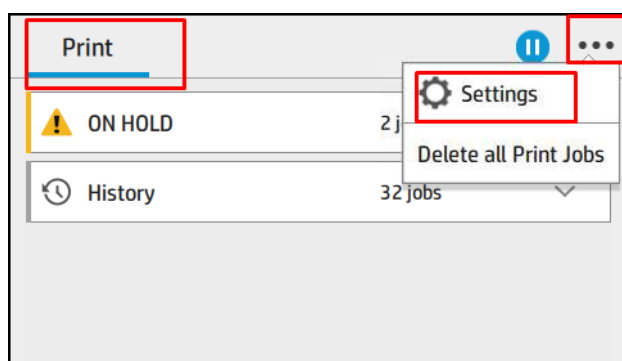

De taakwachtrij onderbreken

U kunt de taakwachtrij onderbreken door te tikken op het pictogram  en hervatten door te tikken op het pictogram . De pauze wordt geactiveerd aan het einde van de pagina die op dat moment wordt afgedrukt.

Opnieuw afdrukken

Tik in het gedeelte Geschiedenis op de taak die u opnieuw wilt afdrukken. Tik in het detailscherm op de knop **Printer** en vervolgens op  en **Reprint** (Opnieuw afdrukken). Op het volgende scherm kunt u het aantal exemplaren, de bron en de bestemming selecteren.

Volgende afdrucken

Als u een taak in de wachtrij wilt bijwerken om direct af te drukken na de afdraktaak die momenteel wordt afgedrukt, selecteert u de gewenste taak en tikt u op de knop **Print next** (Hierna afdrucken).

Selecteren wanneer een taak wordt afgedrukt

 **OPMERKING:** De opties van When To Start Printing (Wanneer beginnen met afdrucken) kunnen niet worden gebruikt voor PostScript-taken.

U kunt selecteren op welk moment u een taak in de wachtrij wilt afdrucken. Tik op  en vervolgens op **Job management** (Taakbeheer) > **When to start printing** (Wanneer beginnen met afdrucken).

Er zijn drie opties:

- Als u **After Processing** (Na verwerking) selecteert, wacht de printer met afdrucken tot de hele pagina is verwerkt. Dit is de traagste instelling, maar zorgt voor de beste afdrukkwaliteit bij grote of complexe afdrucken.
- Als u **Immediately** (Onmiddellijk) selecteert, drukt de printer de pagina af terwijl deze wordt verwerkt. Deze instelling biedt de hoogste snelheid, maar mogelijk stopt de printer na een halve pagina om gegevens te verwerken. Deze instelling wordt niet aanbevolen voor complexe afbeeldingen met dichte kleuren.
- Als u **Optimized** (Optimaal) selecteert (dit is de standaardinstelling), berekent de printer het meest geschikte moment om het afdrucken te starten. Dit is doorgaans het beste compromis tussen de instellingen **After Processing** (Na verwerking) en **Immediately** (Onmiddellijk).



Taakdetails bekijken

Tik op de naam van de taak om alle taakgegevens, zoals informatie over de status, pagina's, kopieën, totalen en een voorbeeld, weer te geven. Blader indien nodig naar beneden om alle informatie te bekijken.

Door op de miniatuur te tikken, kunt u door alle pagina's van de taak navigeren. U kunt vanaf deze locatie in- en uitzoomen (knijpen en zoomen) en meer informatie over elke pagina bekijken: tik op het pictogram  onder aan de pagina.

In een actieve wachtrij verschijnt de taak die u afdrukt in het midden van de wachtrij, met de afgedrukte taken er onder en de af te drukken taken er boven.

Rolbeleid

Tik op het front panel op het pictogram , op het pictogram , op het pictogram  en **Roll policies** (Rolbeleid).

U kunt ook tikken op  en vervolgens op **Job management** (Taakbeheer) > **Roll policies** (Rolbeleid).

De volgende opties zijn beschikbaar:

- **Increase productivity** (Productiviteit verhogen): Om de productiviteit van de printer te verhogen.
 - **Job autorotation** (Automatisch draaien van de taak): De printer kan automatisch een taak roteren om papier te besparen.
- **Automatic roll selection** (Automatische rolselectie):
 - **Roll width selection** (Rolbreedte selecteren): de printer kan meer of minder beperkend worden bij het selecteren van de breedte van de rol waarop wordt afgedrukt. U kunt de volgende opties selecteren:

- **Print on the same width only** (Alleen afdrukken op dezelfde breedte): elke pagina wordt afgedrukt op een rol met dezelfde paginabreedte.
- **Print on the same width or wider** (Afdrukken op dezelfde breedte of breder): elke pagina wordt afgedrukt op een rol met dezelfde breedte of breder.
- **Use most depleted roll** (De meest lege rol gebruiken) (alleen T1600dr): als er twee of meer rollen met dezelfde papiersoort en breedte zijn, is de geselecteerde rol de rol met minder papier.
- **Paper type protection** (Bescherming papiersoort) (alleen T1600dr): u kunt voorkomen dat u per ongeluk afdrukt op speciale papiersoorten door deze te beschermen. Beschermde soorten kunnen alleen voor afdrukken worden gekozen als papiersoort of rol zijn opgegeven in de taak.

Zie ook [Een papiersoort beschermen \(alleen T1600dr\) op pagina 71](#).

Papierconflict oplossen

Als het papier dat momenteel is geladen in de printer niet geschikt is voor een bepaalde taak of pagina, kan de printer het conflict automatisch oplossen of een aantal keuzen geven afhankelijk van het beleid van de printer. Een dergelijk conflict kan worden veroorzaakt door een taak naar de printer te verzenden als daar geen specifieke rol of papiersoort aan is toegekend, of doordat een rol tijdens het afdrukken leeg raakt. De volgende opties zijn beschikbaar in het menu van de instellingen voor papierconflicten; u kunt dit menu bereiken vanuit de taakwachtrij door te tikken op het pictogram , het pictogram  en vervolgens op **Mismatch actions** (Acties bij conflict) > **Paper mismatch** (Papierconflict); of door te tikken op het pictogram  en daarna op **Job management** (Taakbeheer) > **Mismatch actions** (Acties bij conflict) > **Paper mismatch** (Papierconflict).

Settings >...> Paper mismatch
<input type="radio"/> Pause and ask After mismatch is detected, job queue pauses and printer asks for intervention.
<input type="radio"/> Hold job and continue with next The job or pages that generate the mismatch are put

- **Pause and ask** (Onderbreken en vragen) (de meest beperkende optie): Het afdrukken stopt tot het juiste papier is geladen. Deze optie wordt aanbevolen wanneer de printer onder toezicht is. Er verschijnt een bericht waarin u wordt gevraagd wat u wilt doen: de taak annuleren, toch afdrukken, de printer in de wacht zetten of papier laden. Deze opties zijn tevens beschikbaar in de taakwachtrij.
- **Hold job and continue with next** (Taak aanhouden en met de volgende doorgaan): Plaats taken met een conflict in de wacht tot het juiste papier is geladen en ga door met het afdrukken van de rest van de wachtrij. De printer geeft een melding wanneer een afdruktaak in de wacht komt te staan. Deze optie wordt aanbevolen wanneer de printer zonder toezicht is, ook al kan de integriteit van een taak worden verstoord, om te voorkomen dat de wachtrij stopt. Zodra het papier dat nodig is voor de taak is geladen, worden de taak of pagina's automatisch hervat.
- **Print anyway** (Toch afdrukken) (de minst beperkende optie): Afdrukken op het geladen papier. De printer kiest de rol om af te drukken volgens de volgende criteria: eerst waar de pagina past en vervolgens dezelfde papiersoort. Deze optie selecteert nooit een papiersoort die is beveiligd.

Opties taakwachtrij

Als u de opties voor de taakwachtrij wilt wijzigen, tikt u op het pictogram  en vervolgens op **Job management** (Taakbeheer) > **Job queue** (Taakwachtrij).

U kunt het maximale aantal afgedrukte taken selecteren dat in de wachtrij mag staan, wanneer afgedrukte taken verwijderd moeten worden en of u taken in de wacht wilt verwijderen na een opgegeven tijd.

Standaardafdrukvoorkeuren

Tik op het front panel op het pictogram  en vervolgens op **Default Printing configuration** (Standaardconfiguratie voor afdrukken) om de standaardeigenschappen te definiëren van taken die verstuurd zijn naar uw printer vanaf externe locaties.

U kunt de instellingen voor de volgende gebieden definiëren: Afdrukkwaliteit, kleur, papier, marges, HP-GL/2, PostScript, afdrukken ophalen.

Taakverwijdering

Als de printer onvoldoende opslagruimte heeft voor nieuwe taken, worden de oudste afgedrukte taken automatisch verwijderd uit de wachtrij.

U kunt aanvragen dat afgedrukte taken automatisch worden verwijderd uit de wachtrij als het totale aantal afgedrukte taken een opgegeven limiet overschrijdt (het maximale aantal in de instelling voor de geschiedenis), of als de taken langer dan een opgegeven tijd geleden zijn afgedrukt (geschiedenisinstellingen wissen).

Met de instelling **Delete jobs on hold** (Taken in de wacht verwijderen) kunt u de tijd bepalen waarna deze taken worden verwijderd (2 - 48 u).

Als u een taak handmatig wilt verwijderen, selecteert u de taak en tikt u op **Delete** (Verwijderen) in het menu **...**. Als u alle taken wilt verwijderen, tikt u op **Delete all jobs** (Alle taken verwijderen) in het menu **...**; de hele taakwachtrij wordt dan verwijderd.

De optie **Delete** (Verwijderen) verwijdert de taak uit de wachtrij, terwijl de optie **Cancel** (Annuleren) de taak annuleert maar deze in de wachtrij houdt, gemarkeerd als **Canceled by the user** (Geannuleerd door de gebruiker) in de categorie History (Geschiedenis).

Tik op **X** om een taak te annuleren tijdens het afdrukken. Als u een taak vanuit de categorie Up Next (Eerstvolgende) wilt annuleren, tikt u op de naam van de taak in de lijst en op **Cancel job** (Taak annuleren) rechtsonder.



OPMERKING: Als u op **X** tikt, annuleert u alleen de taak die op dat moment wordt afgedrukt.

Taakwachtrij in Embedded Web Server of HP DesignJet Utility

HP DesignJet Utility zorgt voor een andere manier om toegang te krijgen tot de taakbeheerfaciliteiten van Embedded Web Server, maar de faciliteiten zijn exact hetzelfde, of u nu Embedded Web Server of HP DesignJet Utility gebruikt.

Om de afdrukwachtrij in Embedded Web Server weer te geven, selecteert u **Job queue** (Taakwachtrij) op het tabblad **Main** (Algemeen).

Taakwachtrijpagina

Standaard hebben alle gebruikers toegang tot de afdrukwachtrij. Een beheerder kan een wachtwoord instellen, zodat gebruikers een wachtwoord moeten invoeren om toegang tot de pagina te krijgen.

De afdrukwachtrijpagina geeft alle afdruktaken weer die beschikbaar zijn in de afdrukwachtrij. De afdrukwachtrij bevat afdruktaken die worden ontvangen, geparseerd, weergegeven, afgedrukt en al zijn afgedrukt.

Embedded Web Server geeft de volgende informatie over elke afdruktaak weer:

- **File name** (Bestandsnaam): de naam van de taak.
- **Status**: de status van de huidige taak.

- **Pages** (Pagina's): het aantal pagina's in de taak.
- **Copies** (Exemplaren): het aantal af te drukken exemplaren.
- **Total** (Totaal): het totale aantal pagina's (inclusief exemplaren).
- **Sent by** (Verzonden door): de gebruikersnaam.
- **Account ID** (Account-id): de account-id van de taak.
- **Date** (Datum): de datum en tijd die gekoppeld zijn aan de taak die door de printer is ontvangen, weergegeven in de landinstellingen van Embedded Web Server.
- **File source** (Bestandsbron): de toepassing van waaruit de af te drukken taak is verzonden.
- **Paper destination** (Papierbestemming): de uitvoeroptie die is geselecteerd voor de afgedrukte taak.

Afdruktaken in de wachtrij kunnen worden gesorteerd op informatie-items (behalve afdrukvoorbeeld) door te klikken op de titel van de corresponderende kolom. U kunt de volgende bewerkingen uitvoeren op één of alle afdruktaken in de wachtrij:

- **Cancel** (Annuleren): de geselecteerde taken worden geannuleerd. U wordt om een bevestiging gevraagd, voordat de afdruktaak wordt geannuleerd. De afdruktaak blijft opgeslagen in de printer, maar wordt niet afgedrukt tenzij u klikt op **Reprint** (Opnieuw afdrukken).
- **Hold** (In de wacht zetten): de geselecteerde afdruktaken worden in de wacht gezet tot u klikt op **Continue** (Doorgaan) om af te drukken.
- **Resume** (Hervatten): alle geselecteerde afdruktaken, die in de wacht staan, gaan door met afdrukken.
- **Reprint** (Opnieuw afdrukken): drukt meerdere kopieën van een taak af.
- **Next print** (Volgende afdruk): de geselecteerde taak worden naar de eerste positie van de wachtrij verplaatst.
- **Print anyway** (Toch afdrukken): de printer probeert de taak af te drukken, zelfs als deze een probleem heeft.
- **Delete** (Verwijderen): de geselecteerde taken worden uit de afdrukwachtrij verwijderd. U wordt om een bevestiging gevraagd, voordat de taak wordt verwijderd.

Een taak boven aan afdrukwachtrij plaatsen

U kunt een taak in de wachtrij selecteren en deze de volgende maken die moet worden afgedrukt. Nadat u de afdruktaak hebt geselecteerd, klikt u op **Move to front** (Naar voren plaatsen).

Als nesten is ingeschakeld, is de taak die bovenaan is geplaatst mogelijk nog genest met andere taken. Als u deze taak wilt loskoppelen en als volgende taak wilt afdrukken, moet u eerst nesten uitschakelen via het front panel en vervolgens de taak bovenaan de wachtrij plaatsen.

In de volgende gevallen wordt de knop **Next print** (Volgende afdruk) niet weergegeven:

- De taak staat al bovenaan de taakwachtrij.
- De afdruktaak staat in de wacht. In dit geval wordt de knop **Resume printing** (Doorgaan met afdrukken) weergegeven.
- De taak is voltooid. In dit geval wordt de knop **Reprint** (Opnieuw afdrukken) weergegeven.
- De taak bevat een fout.

Een taak uit de afdrukwachtrij verwijderen

In normale omstandigheden hoeft u een taak niet uit de wachtrij te verwijderen nadat deze is afgedrukt, omdat de taak automatisch wordt verwijderd wanneer het eind van de wachtrij bereikt wordt door extra afdruktaken. Als u echter een foutief bestand hebt verzonden en het afdrukken wilt stoppen, kunt u simpelweg de afdruktaak selecteren en dan klikken op **Delete** (Verwijderen).

U kunt op dezelfde manier een taak verwijderen die nog niet is afgedrukt.

Als de taak op dit moment wordt afgedrukt (als de status **printing** (afdrukken) is), kunt u klikken op **Cancel** (Annuleren) en daarna op **Delete** (Verwijderen).

Een taak in de afdrukwachtrij opnieuw afdrukken

Als u een al afgedrukte taak opnieuw wilt afdrukken, selecteert u deze in de wachtrij en klikt u vervolgens op **Reprint** (Opnieuw afdrukken). Als u een afdruktaak opnieuw afdrukt, kunt u de afdrukinstellingen niet wijzigen omdat de taak al is gerasterd.

Taakstatusberichten

De volgende taakstatusberichten kunnen (ongeveer in deze volgorde) worden weergegeven:

- **Downloading** (Downloaden): de printer ontvangt de taak van de computer.
- **Processing** (Bezig met verwerken): de printer is bezig met het parsen en renderen van de taak
- **Waiting to print** (Wachten op afdrukken): de taak staat in de wachtrij totdat de printerengine beschikbaar wordt zodat er kan worden afgedrukt.
- **Nested** (Genest): nesten is ingeschakeld voor de printer en er wordt gewacht op andere taken om het nesten te voltooien en door te gaan met afdrukken.
- **Preparing to print** (Voorbereiden op afdrukken): de printer voert schrijfsysteemcontroles uit voordat de taak wordt afgedrukt.
- **On hold for preview** (Wachten op voorbeeld): de taak is verzonden met de optie **On hold for preview** (Wachten op voorbeeld).



OPMERKING: Als de printer vastloopt tijdens het afdrukken van een taak en de wachtrijfunctie is ingeschakeld, dan wordt de gedeeltelijk afgedrukte taak in de wachtrij weergegeven met de markering **on hold** (onderbroken) wanneer de printer weer wordt ingeschakeld. Wanneer u het afdrukken van de taak hervat, wordt er afgedrukt vanaf de pagina waar het afdrukken werd onderbroken.

- **On hold for paper** (In de wacht voor papier): de taak kan niet worden afgedrukt omdat het benodigde papier niet in de printer is geladen. Laad het vereiste papier (zie [Papiertoevoer op pagina 30](#)) en klik op **Continue** (Doorgaan) om de taak voort te zetten.
- **On hold for accounting** (Wachten op tellen): De taak kan niet worden afgedrukt omdat voor de printer alle taken een account-id moeten hebben. Voer de account-id in en klik vervolgens op **Continue** (Doorgaan) om de taak te hervatten.



TIP: Zie [Account-id vereisen op pagina 26](#) voor het instellen van een account-id.

- **Printing** (Afdrukken)
- **Drying** (Drogen)
- **Cutting paper** (Papier afsnijden)
- **Ejecting page** (Pagina verwijderen)
- **Canceling** (Bezig met annuleren): de taak wordt geannuleerd maar blijft in de afdrukwachtrij van de printer.

- **Deleting** (Bezig met verwijderen): de taak wordt uit de printer verwijderd.
- **Printed** (Afdrukt)
- **Canceled** (Geannuleerd): de taak is geannuleerd door de printer.
- **Canceled by user** (Geannuleerd door gebruiker)
- **Empty job** (Lege taak): de taak bevat geen gegevens die kunnen worden afgedrukt.

Een taak die in de wacht staat, opnieuw activeren

Als de printer een taak in de wacht zet, ontvangt u een waarschuwing die weergeeft waarom een taak in de wacht staat, zie [Meldingen op pagina 176](#). Voer de instructies op het scherm uit om de wachtstand te verwijderen en door te gaan met afdrukken.

8 Kleurbeheer

- [Inleiding](#)
- [Hoe kleuren worden aangeduid](#)
- [Een overzicht van het kleurbeheerproces](#)
- [Kleurkalibratie](#)
- [Kleurbeheer via printerstuurprogramma's](#)
- [Kleurbeheer via het front panel](#)

Inleiding

Kleurbeheer wordt uitgevoerd met een set hulpprogramma's waarmee u een kleur zo accuraat mogelijk kunt reproduceren op een willekeurige display of afdrukapparaat.

Daarnaast is uw printer ontworpen met geavanceerde hardware- en softwarefuncties om voorspelbare en betrouwbare resultaten te waarborgen.

- Kleurkalibratie voor consistente kleuren.
- De Photo Black-inkt zorgt voor pure zwarten als u op fotopapier afdrukt.

Hoe kleuren worden aangeduid

Kleur wordt meestal aangeduid met een reeks getallen: drie in het RGB-kleurmodel en vier in het CMYK-kleurmodel. Deze cijfers geven de hoeveelheid basiskleuren aan die worden gebruikt in een mengsel om een bepaalde kleur te maken. RGB betekent dat we een mengsel van rood, groen en blauw gebruiken om een specifieke kleur te maken. Bij CMYK is dit een mengsel van cyaan, magenta, geel en zwart.

De meeste beeldschermen gebruiken het RGB-kleurmodel, terwijl de meeste printers het CMYK-kleurmodel gebruiken.

Een afbeelding kan van het ene naar het andere kleurmodel worden geconverteerd, maar meestal is de conversie niet perfect. Uw printer gebruikt het RGB-kleurmodel, hetzelfde kleurmodel als wordt gebruikt door uw monitor.

Dit vereenvoudigt overeenkomende kleuren, maar lost het probleem niet volledig op. Het ene apparaat geeft kleuren enigszins anders weer dan een ander apparaat, zelfs als ze hetzelfde kleurmodel gebruiken. Software voor kleurbeheer kan de kleuren in een afbeelding echter aanpassen aan de kenmerken van een bepaald apparaat door het kleurprofiel van het apparaat te gebruiken om de juiste kleuren te bereiken.

Een overzicht van het kleurbeheerproces

Om de juiste en consistente kleuren te krijgen die u wilt, moet u deze stappen volgen voor elk papierstype dat u gebruikt.

1. Pas een kleurkalibratie op het papierstype toe voor consistente kleuren. Kalibratie moet zo nu en dan herhaald worden (zie [Kleurkalibratie op pagina 86](#)). U kunt ook direct kalibreren voor een erg belangrijke afdruktaak waarbij de kleurconsistentie van essentieel belang is.
2. Selecteer bij het afdrukken de juiste papiervoorstelling voor de papiersoort die u gebruikt. De papiervoorstelling bevat het kleurprofiel* en diverse andere kenmerken van het papier. Zie [Voorinstellingen voor papier op pagina 42](#).



*Een kleurprofiel is een beschrijving van een combinatie van printer, inkt en papier die alle informatie bevat die nodig is voor deze kleurconversies.

Kleurkalibratie

Met kleurkalibratie kan uw printer consistente kleuren produceren met de specifieke printkoppen, inkten en papiertypes die u gebruikt en onder de specifieke omstandigheden waarin u zich bevindt.. Na kleurkalibratie mag u soortgelijke afdrucken verwachten van twee verschillende printers op verschillende geografische locaties.

Sommige papiertypes kunnen niet worden gekalibreerd. Voor alle andere papiertypes moet er in de volgende omstandigheden worden gekalibreerd:

- Wanneer er een printkop wordt vervangen
- Wanneer er een nieuwe papiersoort wordt geladen die nog niet met de huidige printkoppen is gekalibreerd
- Wanneer de omgevingsomstandigheden (temperatuur en vochtigheid) sterk veranderen

U kunt de status van de kleurkalibratie van het momenteel geladen papier op elk moment controleren door naar het front panel te gaan en te tikken op  en vervolgens op het pictogram ,  en **Color calibration status** (Status van kleurkalibratie) te tikken. Een van de volgende statussen kan worden weergegeven:

- **Recommended** (Aanbevolen): het papier is niet gekalibreerd.

 **OPMERKING:** Wanneer u de firmware van de printer bijwerkt, wordt de kleurkalibratiestatus van alle papieren hersteld naar **Recommended** (Aanbevolen).

- **Obsolete** (Verouderd): het papier is gekalibreerd, maar de kalibratie is nu verouderd omdat er een printkop is vervangen en moet opnieuw worden uitgevoerd.
- **Done** (Gereed): het papier is gekalibreerd en de kalibratie is up-to-date.
- **Disabled** (Uitgeschakeld): dit papier kan niet worden gekalibreerd.

 **OPMERKING:** Kleurkalibratie kan niet worden uitgevoerd op gewoon papier, of op transparant materiaal.

U kunt de kleurkalibratie starten via het front panel: tik op  en vervolgens op **Color calibration** (Kleurkalibratie) en **Continue** (Doorgaan). Kies het papier en druk op **OK**.

Het kalibratieproces verloopt volledig automatisch en kan zonder toezicht worden uitgevoerd nadat u het type papier hebt geladen dat u wilt kalibreren. Dit moet breder zijn dan 355 mm. Als u meer dan één rol hebt geladen, vraagt de printer welke rol u wilt gebruiken voor kalibratie.

Het proces duurt 3 tot 5 minuten en bestaat uit de volgende stappen:

1. Er wordt een kalibratieschema afgedrukt dat vlakken bevat van elke inkt die in de printer wordt gebruikt.



2. Het schema moet een tijd drogen, afhankelijk van het papertype, zodat de kleuren tijd hebben om te stabiliseren.
3. Het schema wordt gescand en gemeten.
4. Met de metingen berekent de printer de benodigde correctiefactoren die moeten worden toepassen voor consistente kleurafdrukken op dat papertype. De printer berekent ook de maximumhoeveelheid van elke inkt die gebruikt kan worden op het papier.

Kleurbeheer via printerstuurprogramma's

Kleurbeheeropties

Het doel van kleurbeheer is om kleuren zo nauwkeurig mogelijk op alle apparaten te reproduceren, zodat u op de afdruk van een afbeelding dezelfde kleuren ziet als op uw beeldscherm.

Er zijn twee basisbenaderingen van kleurbeheer voor uw printer:

- **Printer-Managed Colors** (Kleuren beheerd door printer): In dit geval stuurt uw toepassing uw afbeelding naar de printer zonder enige vorm van kleurconversie en worden de kleuren geconverteerd naar de kleurruimte van de printer zelf. De details van dit proces hangen af van de grafische taal die u gebruikt. HP raadt deze instelling aan voor de beste ervaring en resultaten.
 - **PostScript:** de PostScript- en pdf-interpretatiemodule voeren de kleurconversie uit met profielen die in de printer zijn opgeslagen en aanvullende ICC-kleurprofielen die zijn verzonden met de PostScript-taak. Dit soort kleurbeheer wordt uitgevoerd als u het PostScript- of pdf-stuurprogramma gebruikt.
 - **Non-PostScript (PCL3, CALS/G4):** het kleurbeheer wordt uitgevoerd met een set opgeslagen kleurtabellen. ICC-profielen worden niet gebruikt. Deze methode is iets minder veelzijdig dan de alternatieven, maar deze is eenvoudiger en sneller en produceert goede resultaten met standaard papiersoorten van HP.

 **OPMERKING:** Bij afdrukken met niet-PostScript kan de printer naar sRGB converteren als u Windows gebruikt, of naar Adobe RGB als u Mac OS X gebruikt.

- **Application-Managed Colors** (Kleuren beheerd door toepassing): In dit geval moet uw toepassingsprogramma de kleuren van uw toepassing converteren naar de kleurruimte van uw printer en papiersoort met het ICC-profiel dat in de afbeelding is ingebouwd en het ICC-profiel van uw printer en papiersoort.

 **BELANGRIJK:** Zorg ervoor dat u de overeenkomende instellingen selecteert in het stuurprogramma en de toepassing.

Het wordt aangeraden om contact op te nemen met een HP Support Center (zie [HP Support Center op pagina 179](#)) over het gebruik van kleurbeheeropties van uw specifieke toepassing. Zie ook [Een bestand afdrukken met de juiste kleuren op pagina 96](#).

Kiezen tussen **Application-Managed Colors** (Kleuren beheerd door toepassing) en **Printer-Managed Colors** (Kleuren beheerd door printer):

- **In het dialoogvenster van het Windows-stuurprogramma:** selecteer het tabblad **Color** (Kleur).
- **In sommige toepassingen:** u kunt deze keuze maken in de toepassing.

Kleuropties

Afdrukken in kleur

De printer drukt standaard in kleur af.

U kunt afdrukken in kleur alleen op de volgende manieren instellen:

- **In uw toepassing:** veel programma's hebben deze optie.
- **In het dialoogvenster van het Windows-stuurprogramma:** Ga naar het tabblad **Color** (Kleur) en bekijk het gedeelte Output Color (Uitvoer kleur) of Color Options (Kleuropties), afhankelijk van welke beschikbaar is in de driver. Selecteer **Print in color** (Afdrukken in kleur).

Afdrukken in grijswaarden

U kunt alle kleuren in uw afbeelding op de volgende manieren converteren naar grijsstinten:

- **In uw toepassing:** veel programma's hebben deze optie.
- **In het dialoogvenster van het Windows-stuurprogramma:** Ga naar het tabblad **Color** (Kleur) en bekijk het gedeelte Output Color (Uitvoerkleur) of Color Options (Kleuropties), afhankelijk van welke beschikbaar is in de driver. Selecteer **Print in color** (Afdrukken in grijswaarden).

Afdrukken in zuiver zwart-wit

U kunt alle kleuren in uw afbeelding op de volgende manier converteren naar zuiver zwart en zuiver wit:

- **In het dialoogvenster van het Windows-stuurprogramma:** Ga naar het tabblad **Color** (Kleur) en bekijk het gedeelte Output Color (Uitvoerkleur) of Color Options (Kleuropties), afhankelijk van welke beschikbaar is in de driver. Selecteer **Print in pure black and white** (Afdrukken in zuiver zwart-wit).

HP Professional PANTONE-emulatie

Als u een PANTONE-kleur gebruikt in een afbeelding, verstuurt uw toepassing meestal een CMYK- of RGB-benadering van die kleur. De toepassing houdt echter geen rekening met de printer of de papiersoort en produceert slechts een standaardbenadering van de PANTONE-kleur, die er anders uit zal zien op verschillende printers en op verschillende papiersoorten.

De HP Professional PANTONE-emulatie kan dit beter doen door rekening te houden met de kenmerken van de printer en de papiersoort. De resultaten komen zo dicht als mogelijk bij de originele PANTONE-kleuren op een opgegeven printer met een opgegeven papiersoort. Deze technologie is gemaakt om emulaties te produceren die lijken op handmatig geïnstalleerde emulaties door prepress-professionals.

Om de HP Professional PANTONE-emulatie te gebruiken hoeft u dit alleen maar aan te zetten. In feite staat het standaard aan.

- **In het dialoogvenster van de Windows PostScript/pdf-driver:** ga naar het tabblad **Color** (Kleur) en selecteer **HP Professional PANTONE Emulation** (HP Professional PANTONE-emulatie).
- **Via het front panel:** Tik op  en vervolgens op **Default printing configuration** (Standaardconfiguratie voor afdrukken) > **Color options** (Kleuropties) > **HP Pantone Emulation** (HP Pantone-emulatie).
- **In Embedded Web Server:** Selecteer in het hoofdmenu het tabblad **Color** (Kleur).

HP Professional PANTONE-emulatie biedt niet alleen de meest gelijkende overeenkomst die met uw printer kan worden bereikt. Het biedt ook duidelijke informatie over hoe dicht de emulatie bij de originele steunkleur komt.

Standaardkleurruimten

Wanneer een document of afbeelding niet de kleurruimte specificeert waarin de inhoud oorspronkelijk is beschreven, kan de gebruiker kiezen tussen verschillende normen. Dat wil zeggen dat de gebruiker kan bepalen hoe gegevens moeten worden geïnterpreteerd door het kleurbeheersysteem tijdens het renderingproces.

U kunt bronprofielen op de volgende manieren instellen:

- **In het dialoogvenster van de Windows PostScript/pdf-driver:** selecteer het tabblad **Color** (Kleur) en **Printer Managed Colors** (Door de printer beheerde kleuren).

Deze informatie wordt standaard ingesloten in ICC-profielen. Als onderdeel van de oplossing bieden we een overzicht van de meest voorkomende standaarden voor de verschillende apparaten.

U kunt uit de volgende opties kiezen:

Standaard RGB-bronprofielen

Uw printer heeft de volgende kleurprofielen:

- **None (Native)** (Geen (oorspronkelijk)): geen imitatie; wordt gebruikt wanneer de kleurconversie wordt uitgevoerd door de toepassing of het besturingssysteem, zodat het kleurbeheer al is voltooid wanneer de gegevens door de printer worden ontvangen. Alleen beschikbaar voor PostScript- en pdf-stuurprogramma's.
- **sRGB IEC61966-2.1**: imiteert de eigenschappen van een standaard pc-monitor. Deze standaardruimte wordt geaccepteerd door vele hardware- en softwarefabrikanten, en wordt de standaard kleuruimte voor vele scanners, printers en softwaretoepassingen.
- **Adobe RGB (1998)**: biedt een redelijk breed bereik van RGB-kleuren. Gebruik deze ruimte als u productiewerk wilt afdrukken met een breed kleurbereik.
- **ColorMatch RGB**: imiteert de oorspronkelijke kleuruimte van Radius Pressview-monitors. Deze ruimte biedt een alternatief met een kleiner bereik dan Adobe RGB (1998) en wordt gebruikt voor productiewerk. Alleen beschikbaar voor PostScript- en pdf-stuurprogramma's.
- **Apple RGB**: imiteert de eigenschappen van een standaard Apple-monitor en wordt gebruikt door een hele reeks van DTP-toepassingen. Gebruik deze ruimte voor bestanden die u wilt weergeven op Apple-monitors of wanneer u wilt werken met oude DTP-bestanden. Alleen beschikbaar voor PostScript- en pdf-stuurprogramma's.

Standaard CMYK-bronprofielen

U kunt kiezen uit een selectie CMYK-bronprofielen die herkend worden door de printer. Het standaard CMYK-profiel is Coated FOGRA39 (ISO 12647 - 2:2004). Dit is alleen beschikbaar voor PostScript-stuurprogramma's.

Kleurbeheer via het front panel

U kunt de kleur van de geladen papiersoort kalibreren via het front panel door op  en op **Color calibration** (Kleurkalibratie) en **Continue** (Doorgaan) te tikken. Kies vervolgens papier. Zie [Kleurkalibratie op pagina 86](#).

De andere kleuropties op het front panel kunt u allemaal vinden door te tikken op , en vervolgens op **Default printing configuration** (Standaardconfiguratie voor afdrukken) > **Color options** (Kleuropties) (u vindt ze ook onder **Advanced printing preferences** (Geavanceerde afdrukvoorkeuren)).

Kleur/grijstinten

- **Print in color** (Afdrukken in kleur)
- **Print in grayscale** (Afdrukken in grijswaarden)
- **Print in pure black and white** (Afdrukken in zuiver zwart-wit)

RGB source profile (RGB-bronprofiel)

u kunt kiezen uit een selectie van RGB-bronprofielen die herkend worden door de printer. Standaard: **sRGB IEC 1966-2.1**.

- **Select CMYK source profile** (CMYK-bronprofiel selecteren): U kunt kiezen uit een selectie CMYK-bronprofielen die herkend worden door de printer. Standaard: **Coated FOFRA39 (ISO12647-2:2004)**.
- **Select rendering intent** (De rendering intent selecteren): u kunt de rendering intent kiezen. Standaard: **Perceptual** (Perceptueel).

- **Black point compensation** (Zwartpuntcompensatie): u kunt de zwartpuntcompensatie in- of uitschakelen. Standaard: **On** (Aan).
- **HP Professional PANTONE Emulation** (HP Professional PANTONE-emulatie): u kunt HP Professional PANTONE-emulatie in- of uitschakelen. Standaard: **On** (Aan) (alleen PostScript- en PDF-taken).

9 Praktische afdrukvoorbeelden

- [Een proefontwerp afdrukken voor herziening op de juiste schaal](#)
- [Een PDF-taak met meerdere pagina's afdrukken vanuit Adobe Acrobat Reader of Adobe Acrobat Pro](#)
- [Een bestand afdrukken met de juiste kleuren](#)
- [Een project afdrukken](#)
- [Een presentatie afdrukken](#)
- [Afdrukken en schalen vanuit Microsoft Office](#)

Een proefontwerp afdrukken voor herziening op de juiste schaal

Dit gedeelte toont hoe u een proefontwerp kunt afdrukken voor revisie met de juiste schaal via Adobe Acrobat.

Adobe Acrobat gebruiken

1. Verplaatst in het Acrobat-venster de muiscursor naar linksonder in het documentdeelvenster om het pagina-formaat te controleren.

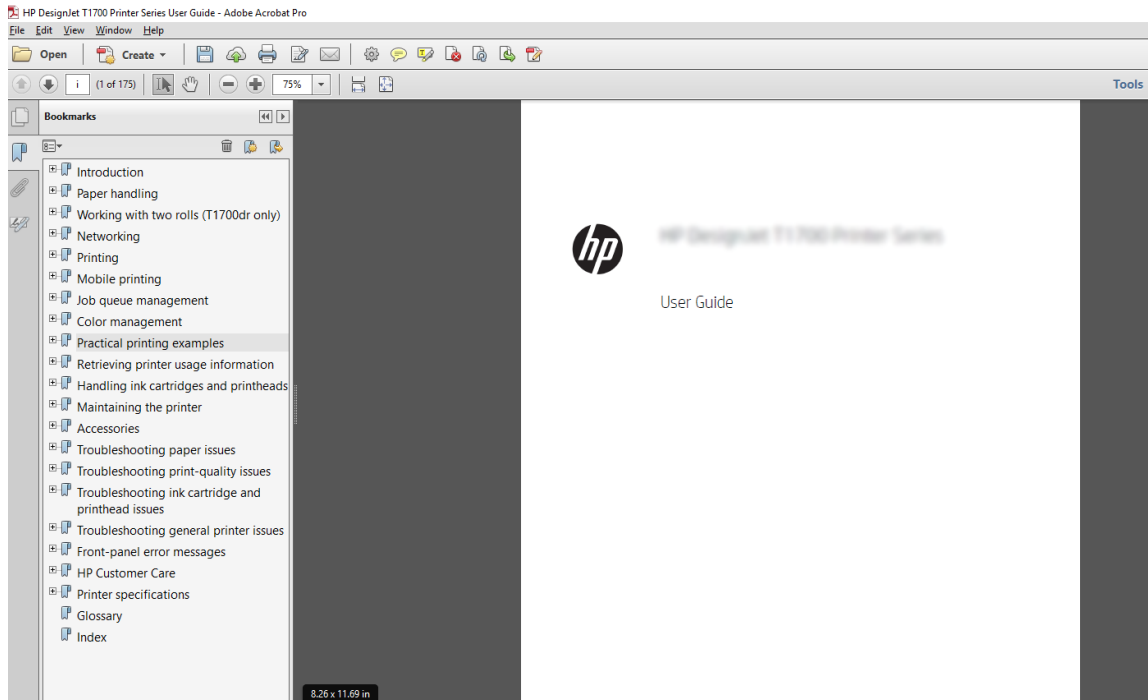

2. Selecteer **File** (Bestand) > **Print** (Afdrukken) en zorg ervoor dat **Page Sizing & Handling** (Pagina vergroten/verkleinen & verwerken) is ingesteld op **Actual size** (Ware grootte).

 **OPMERKING:** Het paginaformaat wordt **niet** automatisch geselecteerd volgens het afbeeldingsformaat.

3. Klik op de knop **Properties** (Eigenschappen) en selecteer het tabblad **Paper/Quality** (Papier/Kwaliteit).
4. Kies een **Document Size** (documentformaat) en **Print Quality** (afdrukkwaliteit). Als u een aangepast papierformaat wilt definiëren, klikt u op de knop **Custom** (Aangepast).

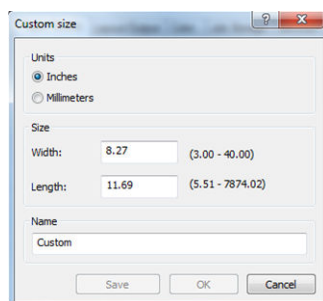

5. Selecteer het tabblad **Features** (Functies) en vervolgens **Autotate** (Automatisch draaien)
6. Klik op **OK** en kijk of het afdrukvoorbeeld in het dialoogvenster **Print** (Afdrukken) juist lijkt.

Een PDF-taak met meerdere pagina's afdrukken vanuit Adobe Acrobat Reader of Adobe Acrobat Pro

Een rasterstuurprogramma gebruiken

1. Open een taak van meerdere pagina's in Adobe Acrobat Reader of Adobe Acrobat Pro (HP raadt aan altijd de meest recente versie te gebruiken).
2. Klik op **File** (Bestand) > **Print** (Afdrukken).
3. Selecteer de printer en het stuurprogramma.
4. Schakel het selectievakje **Choose paper source by PDF page size** (Papierbron op PDF-paginaformaat kiezen) in.

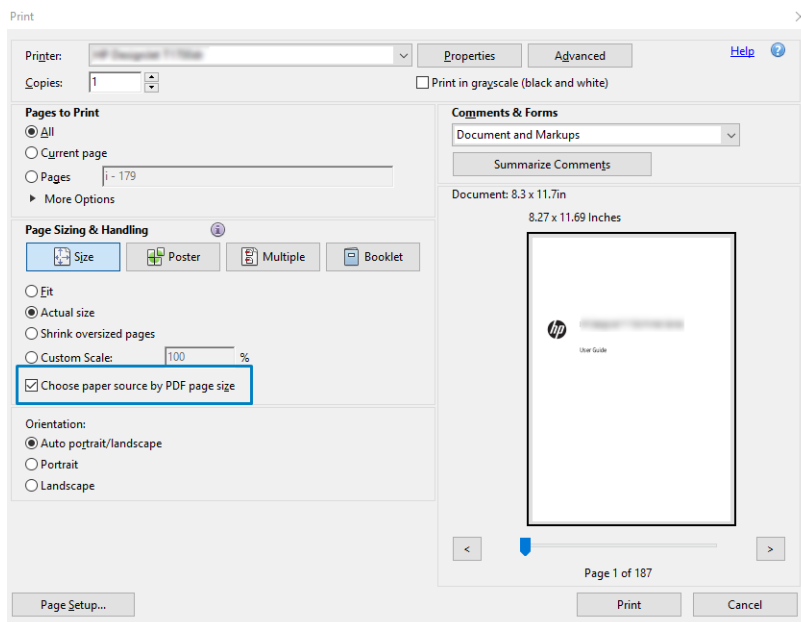

5. Pas desgewenst andere eigenschappen aan in het venster met stuurprogramma-eigenschappen.
6. Klik op de knop **Print** (Afdrukken).

De pagina's worden afgedrukt op het standaard paginaformaat dat het dichtst in de buurt komt van het paginaformaat in het oorspronkelijke document.

Een PostScript-stuurprogramma gebruiken

1. Open een taak van meerdere pagina's in Adobe Acrobat Reader of Adobe Acrobat Pro (HP raadt aan altijd de meest recente versie te gebruiken).
2. Klik op **File** (Bestand) > **Print** (Afdrukken).
3. Selecteer de printer en het stuurprogramma.

- Schakel de selectievakjes **Choose paper source by PDF page size** (Papierbron op PDF-paginaformaat kiezen) en **Use custom paper size when needed** (Indien nodig aangepast papierformaat gebruiken).

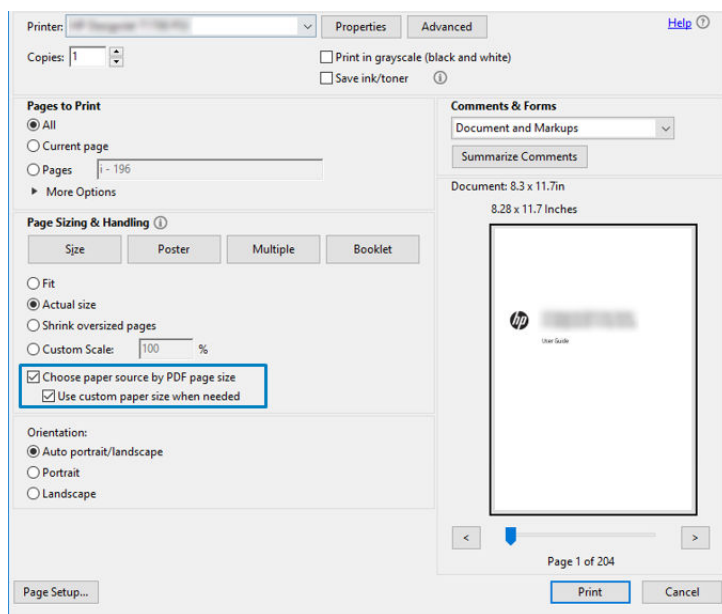

- Pas desgewenst andere eigenschappen aan in het venster met stuurprogramma-eigenschappen.
- Klik op de knop **Print** (Afdrukken).

Als u het selectievakje Use custom paper size when needed (Indien nodig aangepast papierformaat gebruiken) hebt ingeschakeld, worden de pagina's afgedrukt op het papierformaat dat overeenkomt met het papierformaat van het oorspronkelijke document.

Een PDF-stuurprogramma gebruiken

Bij de meest recente versies van Adobe Acrobat Pro of Adobe Acrobat Reader wordt dit beheerd door de toepassing en worden de pagina's afgedrukt op het papierformaat dat overeenkomt met het papierformaat van het oorspronkelijke document.

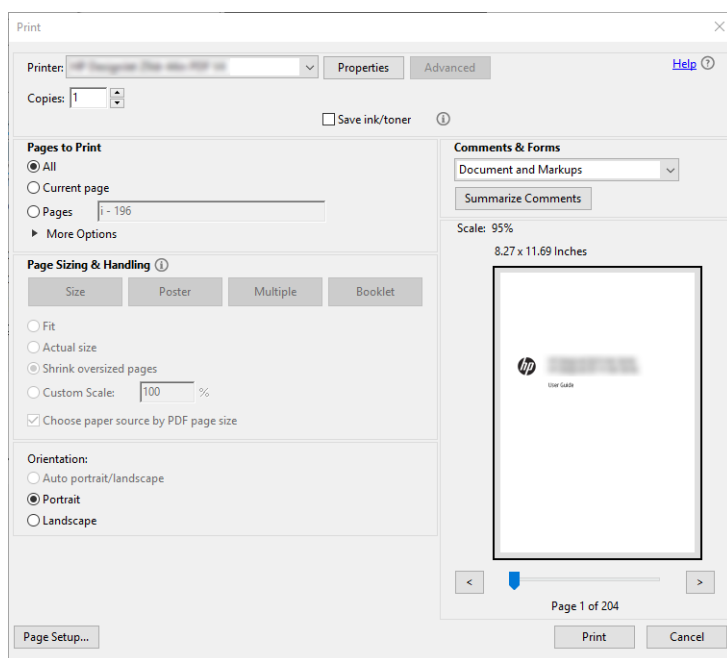

Een bestand afdrucken met de juiste kleuren

In dit gedeelte wordt uitgelegd hoe u een bestand afdruckt vanuit Adobe Acrobat en Adobe Photoshop en met name hoe u de kleuren beheert.

Adobe Acrobat Reader gebruiken

Acrobat Reader is een zeer eenvoudige toepassing voor PDF-bestanden; diverse kleurbeheerfuncties uit meer geavanceerde toepassingen zijn niet beschikbaar en er wordt standaard gewerkt met voorinstellingen die kunnen niet worden gewijzigd. Zo kunt u bijvoorbeeld geen werkkleurruimte selecteren; er wordt een standaardkleurruimte, meestal sRGB, toegepast. Deze kleurruimte wordt onder andere gebruikt bij de weergave van bestanden op het scherm. De kleurruimte wordt ook gebruikt als alternatief kleurprofiel als er geen kleurprofiel is opgegeven in een bestand, zoals verderop wordt uitgelegd.

Het afdruckproces is zeer eenvoudig.

1. Klik op **File** (Bestand) > **Print** (Afdrukken).
2. Selecteer de printer en de driver in het vervolgkeuzemenu **Printer** van het dialoogvenster **Print** (Afdrukken). Driver-instellingen kunnen worden aangepast door op de knop **Properties** (Eigenschappen) te klikken.

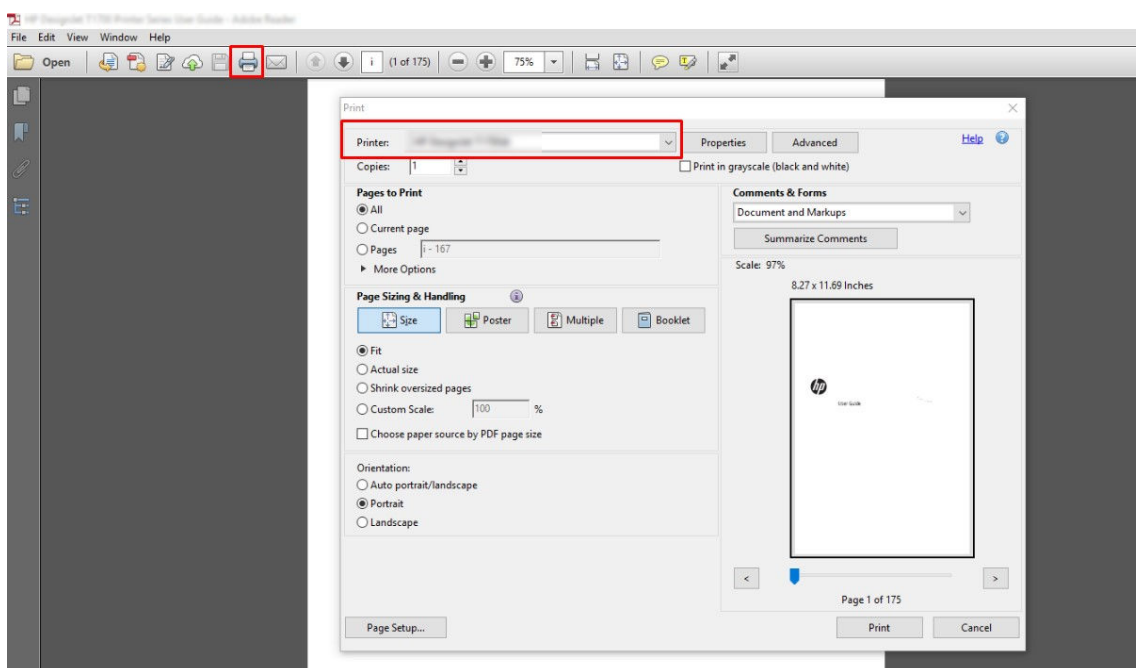

3. Wijzig de kleurstellingen in het eigenschappenvenster van het stuurprogramma. Klik op de knop **Properties** (Eigenschappen) in het dialoogvenster **Print** (Afdrukken) en stel de optie **Color** (Kleur) op het tabblad **Color** (Kleur) in. Schakel het selectievakje **Printer Managed Colors** (Door de printer beheerde kleuren) in en als u een V4-stuurprogramma hebt, selecteert u het meest geschikte bronprofiel. Klik op **OK**.

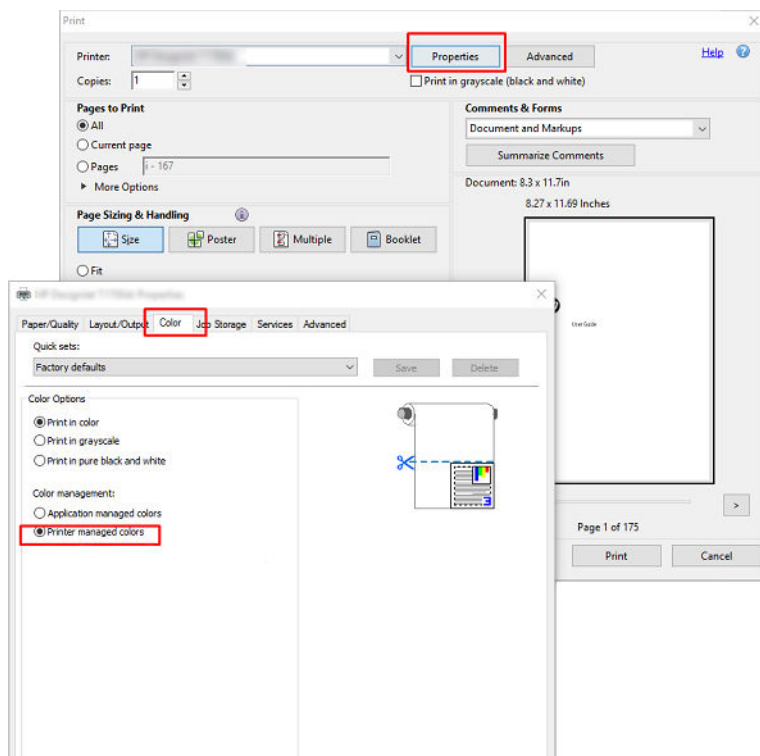

- Als u een V3-stuurprogramma gebruikt, klikt u op de knop **Advanced** (Geavanceerd) in het dialoogvenster Print (Afdrukken) om de kleurbeheeropties in te stellen. Schakel het selectievakje **Let printer determine colors** (Printer bepaalt de kleuren) in.

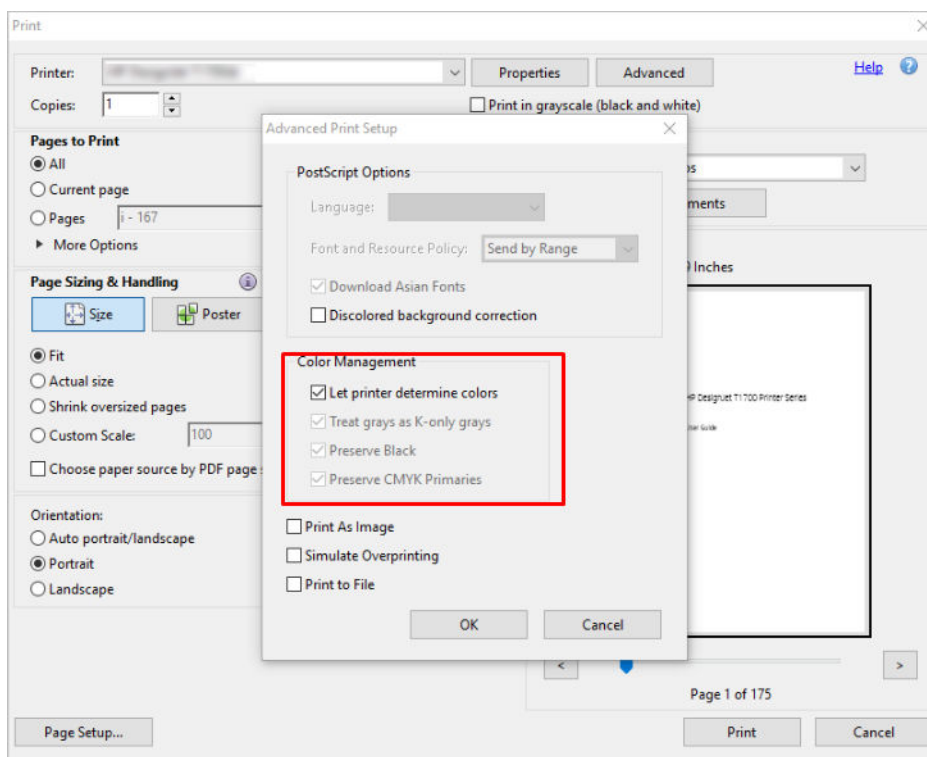

- Als het document verschillende kleurprofielen bevat en u niet zeker weet wat het resultaat wordt, kunt u eerst weergeven op het scherm. Hiervoor schakelt u het selectievakje **Print as Image** (Afdrukken als afbeelding) in het dialoogvenster Advanced Print Setup (Geavanceerde afdrুকinstellingen) in. In dit geval wordt de rastering uitgevoerd door Acrobat Reader voordat het stuurprogramma wordt aangeroepen. Als u dit vakje niet inschakelt, wordt de rastering uitgevoerd door het stuurprogramma. De instelling van dit selectievakje kan dus een zichtbaar effect hebben op het uiterlijk van het afgedrukte document.

Adobe Acrobat Pro gebruiken

Acrobat Pro is een professionele toepassing met uitgebreid kleurbeheer. In dit gedeelte worden de opties beschreven waarmee u een werkleurruimte selecteert, afbeeldingen converteert naar de gewenste kleurruimte en afdrukt.

- Pdf-bestanden bevatten mogelijk geen kleurprofiel. Bij gebrek aan een kleurprofiel gebruikt Acrobat standaard een werkleurruimte. Als u een werkleurruimte wilt kiezen, klikt u eerst op **Edit** (Bewerken) > **Preferences** (Voorkeuren).

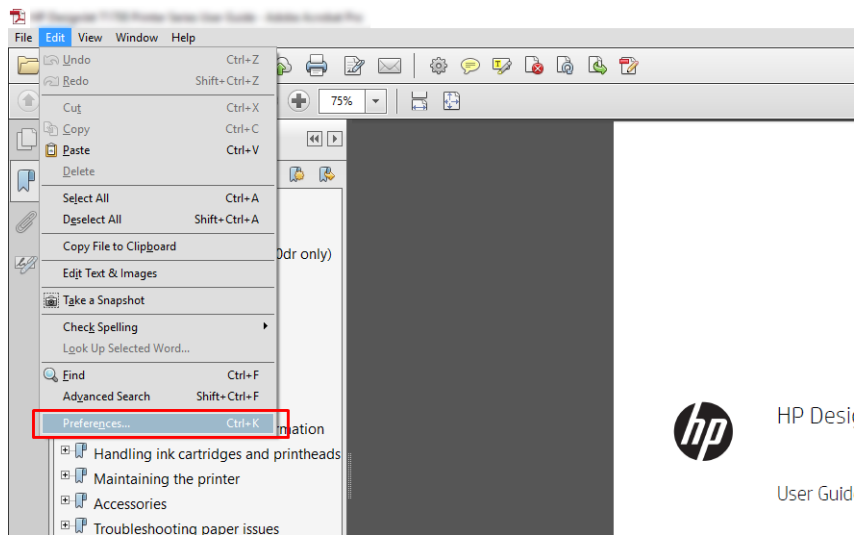

2. In het dialoogvenster met voorkeuren kunt u kiezen uit de RGB-, CMYK- en grijsstint-werkkleurruimten.

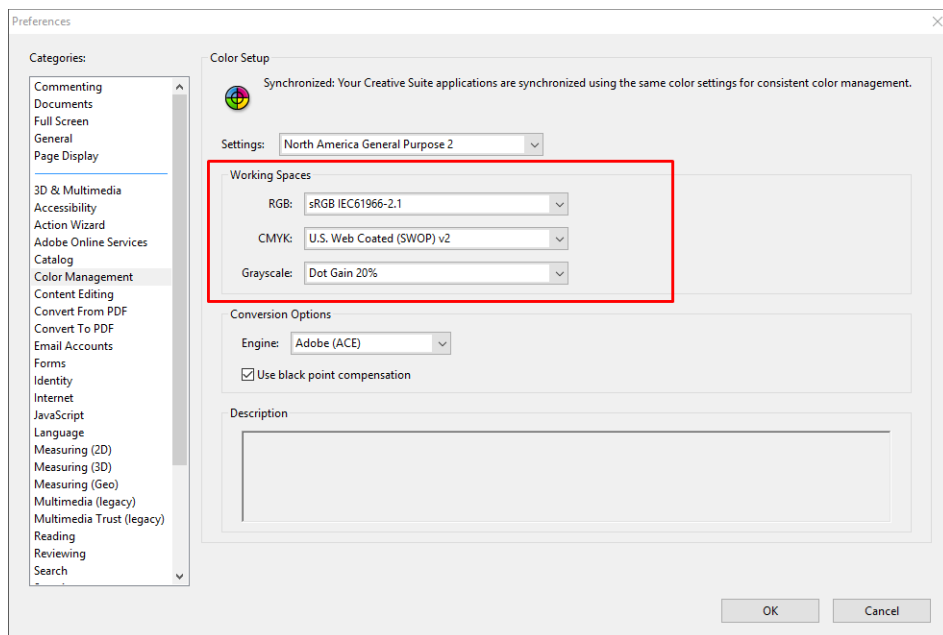

- PDF-bestanden kunnen elementen met verschillende kleurprofielen bevatten. Sommige PDF-bestanden hebben kleurprofielen, andere misschien niet. De kleurruimte wordt alleen toegepast op bestanden zonder kleurprofiel. Als u een bepaald kleurprofiel aan het document wilt koppelen, moet u de inhoud van het document als volgt converteren. Selecteer eerst **Convert Colors** (Kleuren converteren) in **View** (Weergave) > **Tools** (Extra) > **Print Production** (Productie) of door op het pictogram op de statusbalk te klikken.

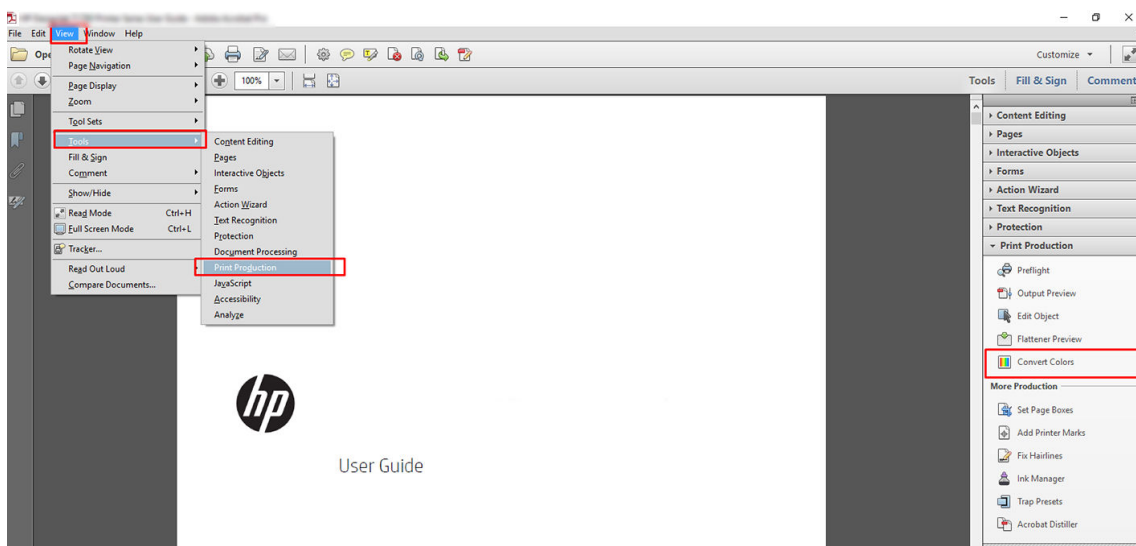

- Selecteer de elementen die u wilt converteren door criteria voor objectsoort en/of kleurtype en vervolgens conversiekenmerken op te geven. Als u het ingesloten kleurenprofiel wilt wijzigen, kunt u **Any Object** (Willekeurig object) en **Any Colorspace** (Willekeurige kleurruimte) selecteren in de sectie met criteria. In de sectie met conversiekenmerken kunt u bijvoorbeeld aangeven dat u een Adobe RGB (1998)-profiel wilt insluiten. Hiervoor selecteert u dit profiel als **Conversion Profile** (Conversieprofiel), schakelt u het selectievakje **Embed** (Insluiten) in en klikt u op de knop **OK** om het bestand en de wijzigingen op te slaan. Het opgeslagen bestand heeft dan een ingesloten Adobe RGB-kleurprofiel.

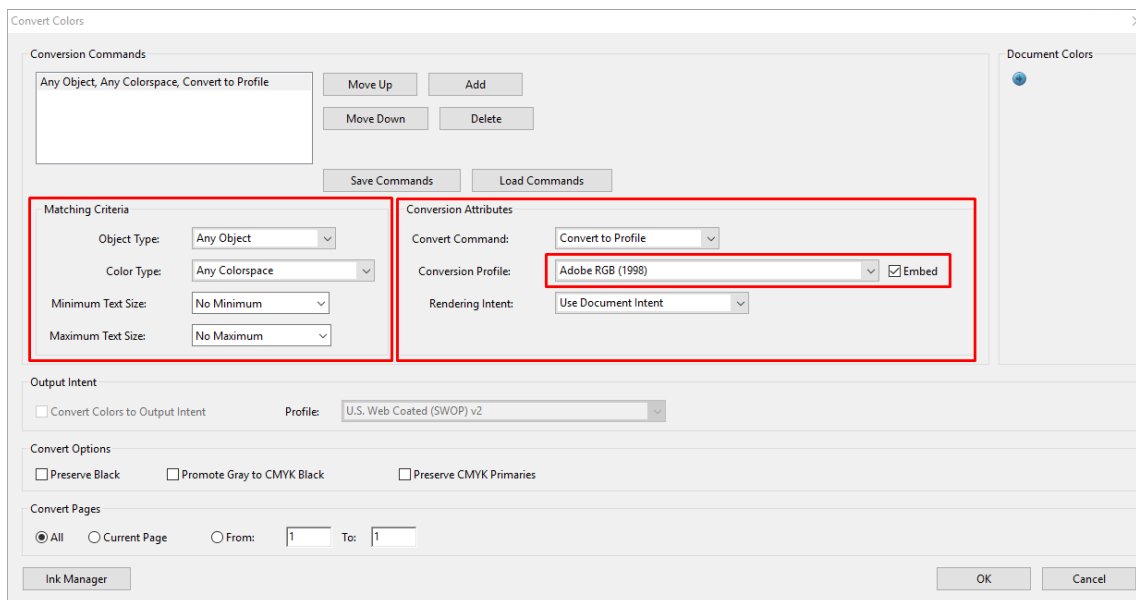

- Als u het document wilt afdrucken, kiest u een printer in het afdrukdialogvenster, klikt u op de knop **Properties** (Eigenschappen) en stelt u de kleuropties in op het tabblad **Color** (Kleur).



BELANGRIJK: Selecteer het tabblad **Print in Color** (In kleur afdrucken) en **Printer Managed Colors** (Kleuren beheerd door printer).

Als u het V4-stuurprogramma gebruikt, kunt u ook een standaardkleurprofiel selecteren dat wordt gebruikt voor elementen zonder kleurprofiel. HP raadt aan:

- sRGB of Adobe RGB (sRGB is de standaard voor de meeste bestanden)
- CMYK: Kies papier met coating FOGRA39 of US Web Coated (SWOP) v2.

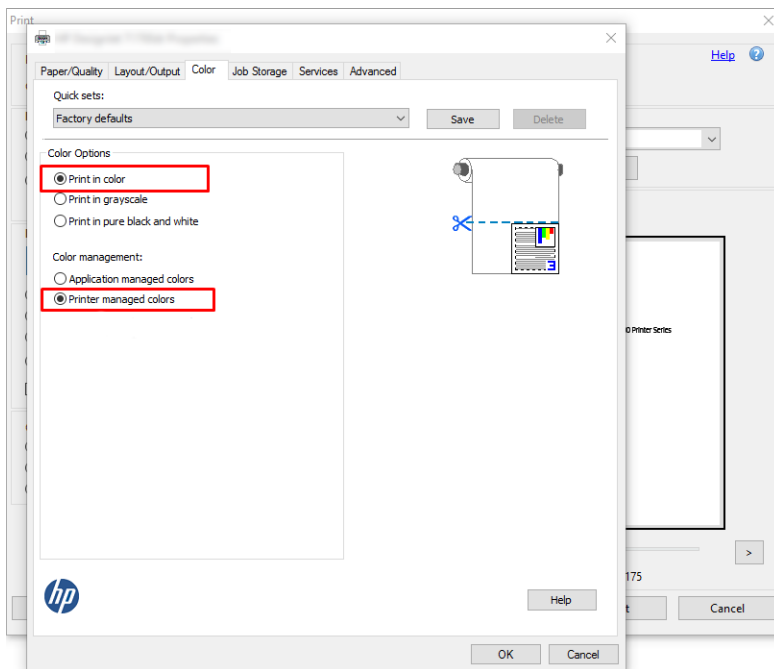

- Als u het V3-stuurprogramma gebruikt, klikt u op de knop **Advanced** (Geavanceerd) in het dialoogvenster Print (Afdrukken). Stel **Color Handling** (Kleurverwerking) in op **Printer Color Management** (Kleurbeheer van de printer) en klik op **OK**.

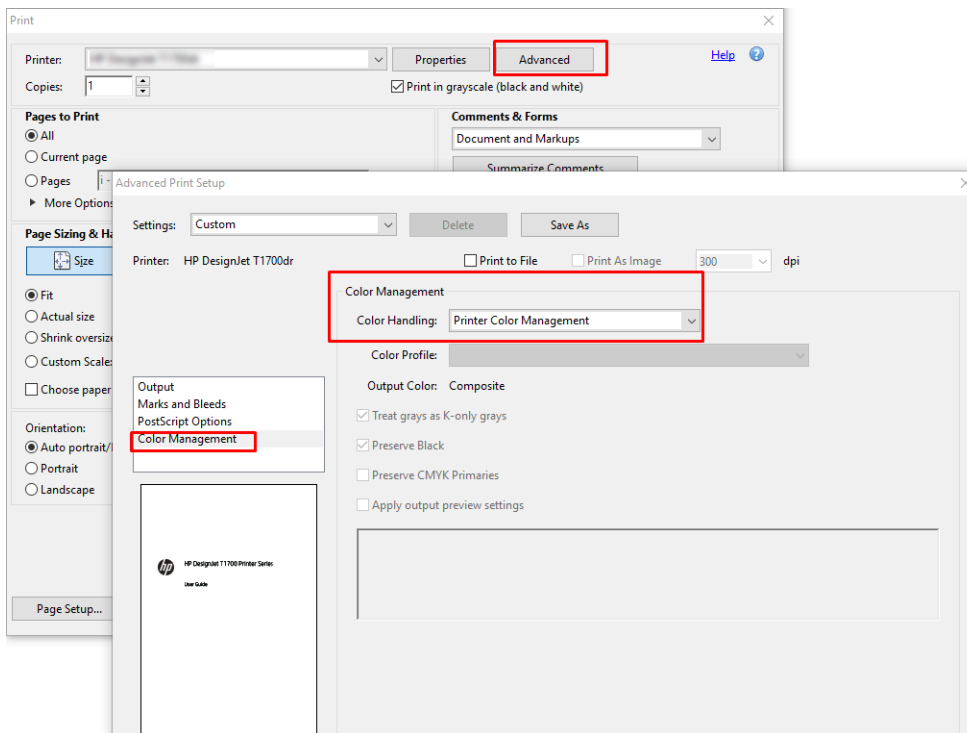

- Klik in het afdrukdialoogvenster op de knop **Print** (Afdrukken) om het document af te drukken.

Adobe Photoshop gebruiken

- Klik in Photoshop op **File** (Bestand) > **Print** (Afdrukken) en selecteer vervolgens uw printer.

2. In het gedeelte Color Management (Kleurbeheer) stelt u de optie Color Handling (Kleurverwerking) in op **Printer Manages Colors** (Printer beheert kleuren).

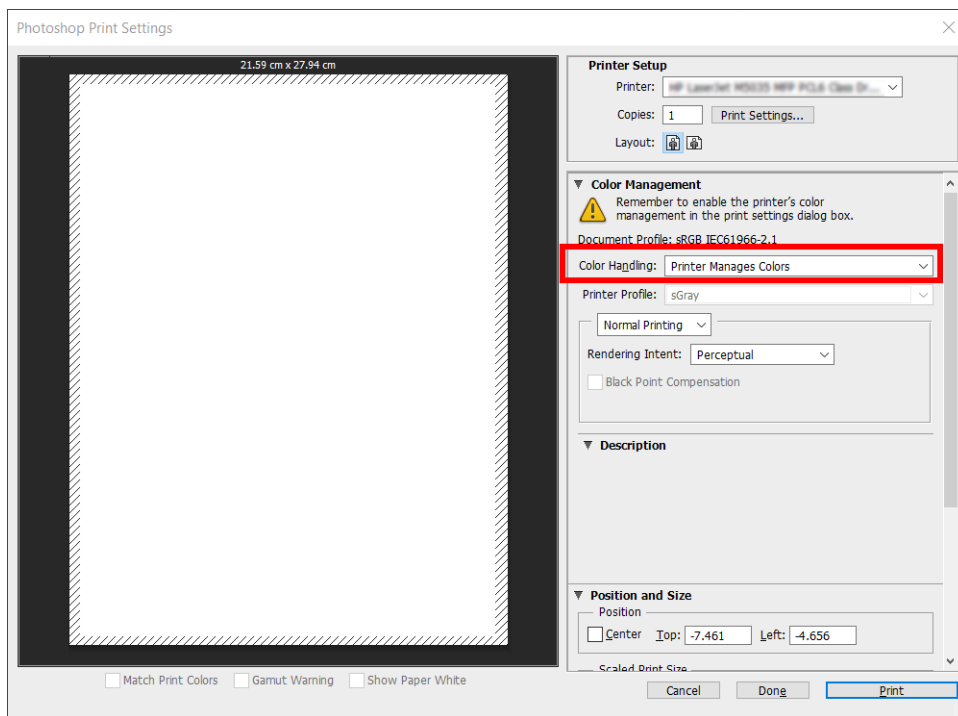

3. Op het tabblad **Color** (Kleur) van de driver zorgt u ervoor dat de optie voor kleurbeheer op **Printer managed colors** (Door de printer beheerde kleuren) is ingesteld. Dit is de juiste optie omdat u **Printer Manages Colors** (Printer beheert kleuren) al hebt geselecteerd in Photoshop.

Een project afdrucken

In dit gedeelte wordt uitgelegd hoe u een project vanuit AutoCAD kunt afdrucken.

Autodesk AutoCAD gebruiken

1. Het AutoCAD-venster kan een model of lay-out weergeven. Meestal wordt de lay-out in plaats van het model afgedrukt.

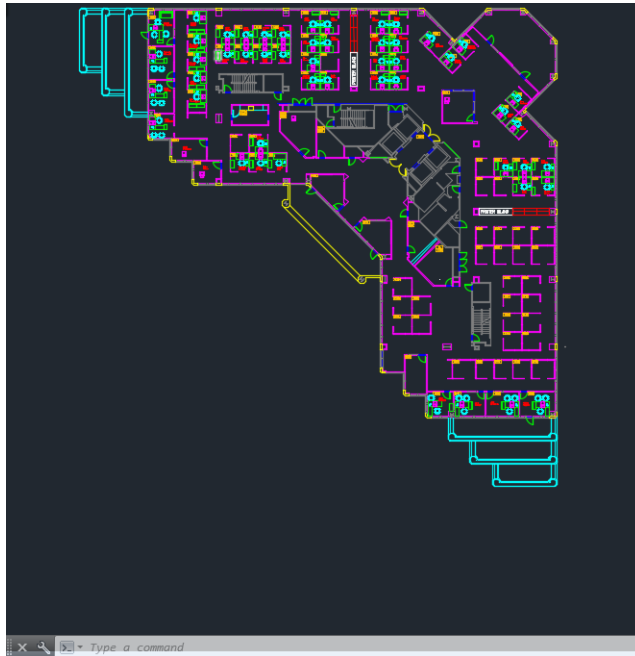

2. Klik op het pictogram Plot boven in het venster.

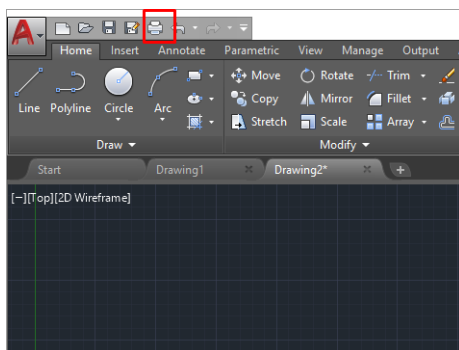

3. Het **Plot**-venster wordt geopend.
4. U kunt meerdere opties bekijken door te klikken op de ronde knop rechtsonder in het venster.

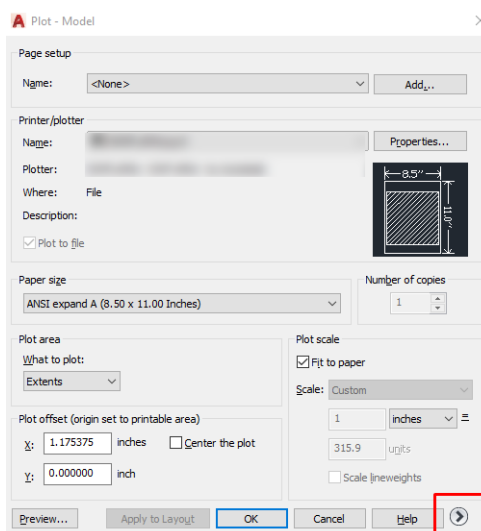

OPMERKING: De kwaliteitsoptie hier verwijst niet naar de uiteindelijke afdrukkwaliteit maar naar de kwaliteit van AutoCAD-viewportobjecten die worden verzonden om af te drukken.

5. Selecteer de printer en klik op de knop **Proprieties** (Eigenschappen).
6. Selecteer het tabblad **Device and Document Settings** (Apparaat- en documentinstellingen) en druk op de knop **Custom Properties** (Aangepaste eigenschappen).

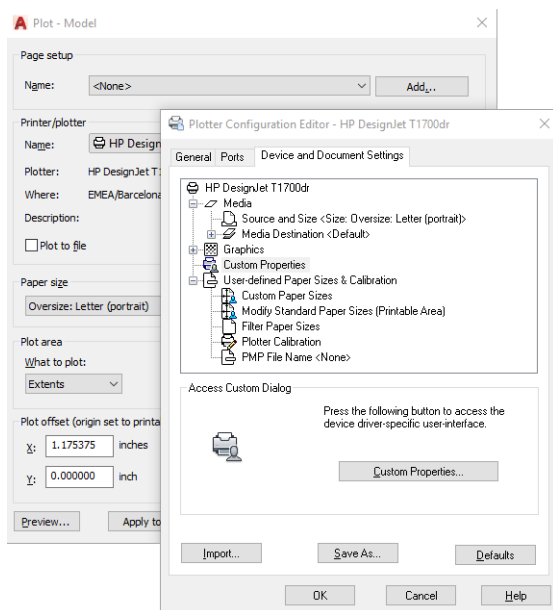

7. Selecteer de papiersoort die u wilt gebruiken op het tabblad **Paper/Quality** (Papier/Kwaliteit) of **Paper** (Papier).



OPMERKING: Als u noch de papierbron noch de papiersoort selecteert, drukt de printer niet af op een beschermde rol (zie [Een papiersoort beschermen \(alleen T1600dr\) op pagina 71](#)).

8. Selecteer de afdrukkwaliteit (uw eigen keuze tussen snelheid en afdrukkwaliteit).
9. Als u van plan bent op een rol papier af te drukken dan moet u bepalen waar de printer het papier moet bijsnijden.
 - Met het Windows V3-stuurprogramma: klik op het tabblad **Paper/Quality** (Papier/Kwaliteit), klik op de knop **Settings** (Instellingen) van de instellingen voor marges/snijden en selecteer **Clip content by margins** (Inhoud afsnijden op marges).
 - Met het Windows V4-stuurprogramma: Klik op het tabblad **Layout** (Lay-out). Klik vervolgens in het gedeelte Layout Mode (Lay-outmodus) op **With margins** (Met marges) > **Clip content by margins** (Inhoud afsnijden op marges).

U kunt ook de snijlijnen aanpassen. Deze geven aan waar het papier na het afdrukken moet worden gesneden.

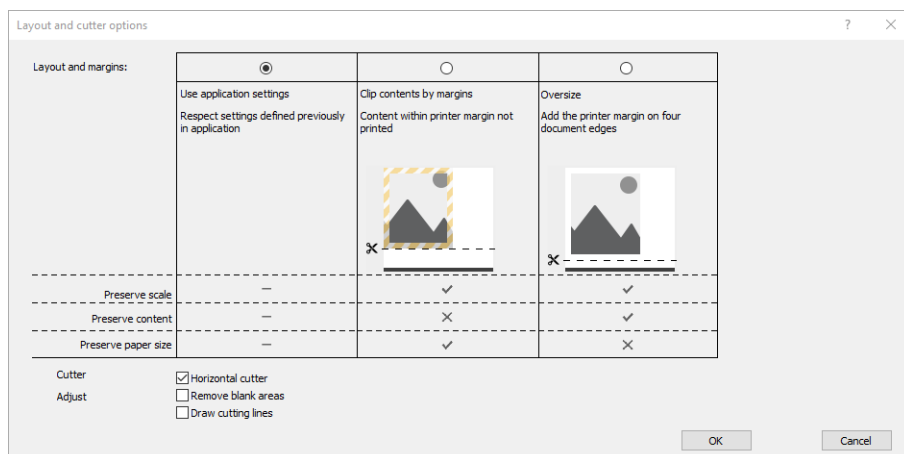

10. Selecteer het tabblad **Layout/Output** (Lay-out/uitvoer) en selecteer de optie **Autorotate** (Automatisch draaien). Automatisch draaien kan helpen om papierverspilling te voorkomen.
11. Klik op de knop **OK** en sla uw configuratiewijzigingen op als een PC3-bestand.
12. Nadat u hebt geklikt op de knop **OK** in het venster Plot, stelt de printer een afdrukvoorbeeld samen.

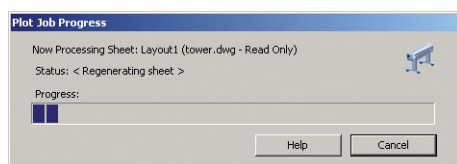

Inhoud afsnijden op marge gebruiken

U kunt de margeopties selecteren vanuit **Advanced settings** (Geavanceerde instellingen) > **Paper** (Papier) > **Layout/Margins** (Lay-out/Marges) > **Print with margins** (Afdrukken met marges) > **Layout** (Lay-out) > **Clip contents by margins** (Inhoud afsnijden op marges).

Gebruik deze optie als de inhoud die afgedrukt moet worden witte randen heeft en hetzelfde formaat heeft als het papier dat u hebt geselecteerd. De printer gebruikt de witrand voor de marges en u krijgt een pagina in het formaat dat gelijk is aan dat wat geselecteerd is in de driver.

Een presentatie afdrukken

Dit gedeelte toont hoe u een presentatie van Autocad en van Photoshop kunt afdrukken.

Autodesk AutoCAD gebruiken

1. Open het Autocad-bestand en selecteer een lay-out.

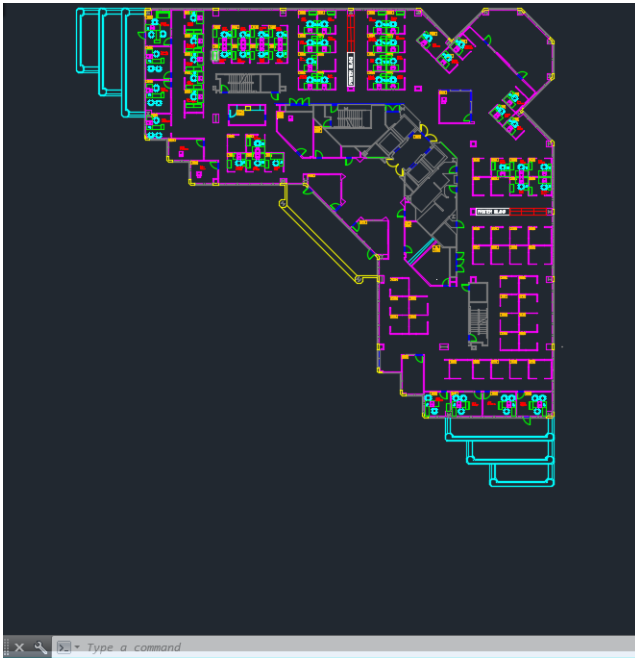

2. Klik op het pictogram Plot boven in het venster.

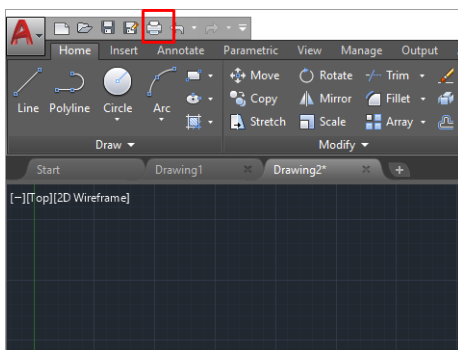

3. Controleer of de juiste printer is geselecteerd en klik vervolgens op de knop **Properties** (Eigenschappen).
4. Selecteer het tabblad **Device and Document Settings** (Apparaat- en documentinstellingen) en druk op de knop **Custom Properties** (Aangepaste eigenschappen).

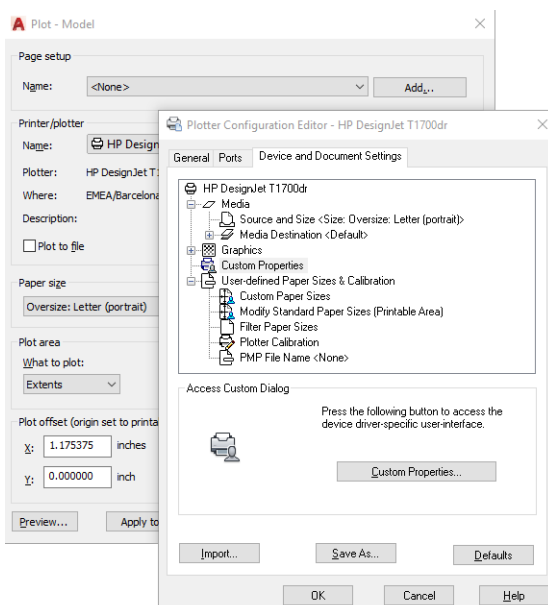

5. Selecteer op het tabblad **Paper/Quality** (Papier/Kwaliteit) de papiersoort die u wilt gebruiken.

 **OPMERKING:** Als u noch de papierbron noch de papiersoort selecteert, drukt de printer niet af op een beschermde rol (zie [Een papiersoort beschermen \(alleen T1600dr\) op pagina 71](#)).

6. Selecteer de afdrukkwaliteit (uw eigen keuze tussen snelheid en afdrukkwaliteit).
7. Als u van plan bent op een rol papier af te drukken dan moet u bepalen waar de printer het papier moet bijsnijden.
 - Met het Windows V3-stuurprogramma: klik op het tabblad **Paper/Quality** (Papier/Kwaliteit), klik op de knop **Settings** (Instellingen) van de instellingen voor marges/snijden en selecteer **Clip content by margins** (Inhoud afsnijden op marges).
 - Met het Windows V4-stuurprogramma: Klik op het tabblad **Layout** (Lay-out). Klik vervolgens in het gedeelte Layout Mode (Lay-outmodus) op **With margins** (Met marges) > **Clip content by margins** (Inhoud afsnijden op marges).

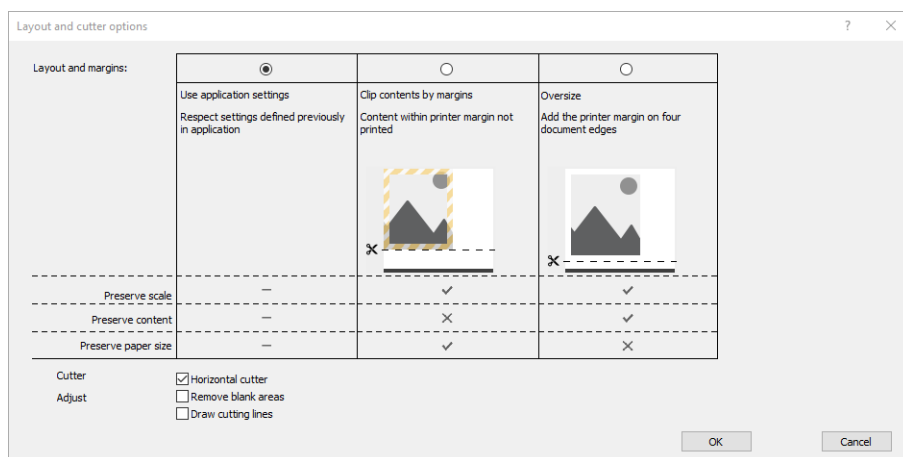

8. Selecteer het tabblad **Layout/Output** (Lay-out/uitvoer) en selecteer de optie **Autorotate** (Automatisch draaien). Automatisch draaien kan helpen om papierverspilling te voorkomen.
9. Klik op de knop **OK** en sla uw configuratiewijzigingen op als een PC3-bestand.
10. Nadat u hebt geklikt op de knop **OK** in het venster Plot, stelt de printer een afdrukvoorbeeld samen.

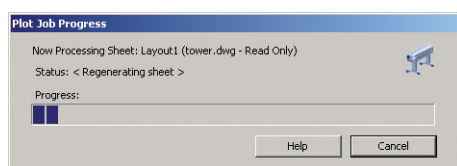

Adobe Photoshop gebruiken

1. Klik in Photoshop op **File** (Bestand) > **Print** (Afdrukken) en selecteer vervolgens uw printer.

2. Klik op **Print settings** (Afdrukinstellingen) en vervolgens op het tabblad **Paper/quality** (Papier/kwaliteit).

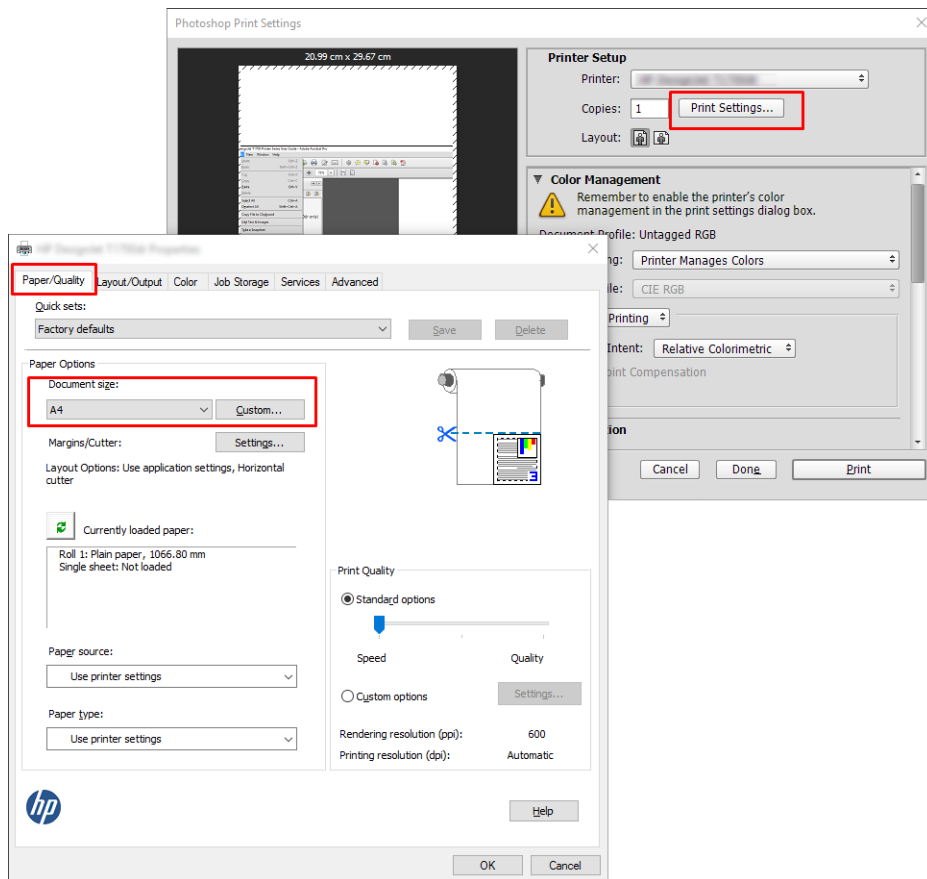

3. Kies uit de beschikbare papiersoorten.

Als u het gewenste papierformaat niet vindt, klikt u de knop **Custom** (Aangepast). Voer de breedte, de lengte en de naam van uw aangepaste papierformaat in. Klik op de knop **Save** (Opslaan) en **OK**.

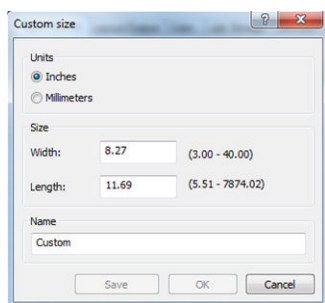

4. Selecteer **Show preview before printing** (Voorbeeld weergeven vóór afdrukken). U kunt de standaardinstellingen voor papierbron, papierstype en afdrukkwaliteit wijzigen.
5. Op het tabblad **Color** (Kleur) is de standaardkleurbeheeroptie **Printer managed colors** (Kleuren beheerd door printer) en dit is de juiste optie want u hebt **Printer Manages Colors** (Kleuren beheerd door printer) al geselecteerd in Photoshop.

Afdrukken en schalen vanuit Microsoft Office

In dit gedeelte wordt uitgelegd hoe u kunt afdrukken en schalen vanuit Microsoft Office 2013.

Microsoft PowerPoint gebruiken

1. Klik op **File** (Bestand) en **Print** (Afdrukken) en selecteer de naam van uw printer.

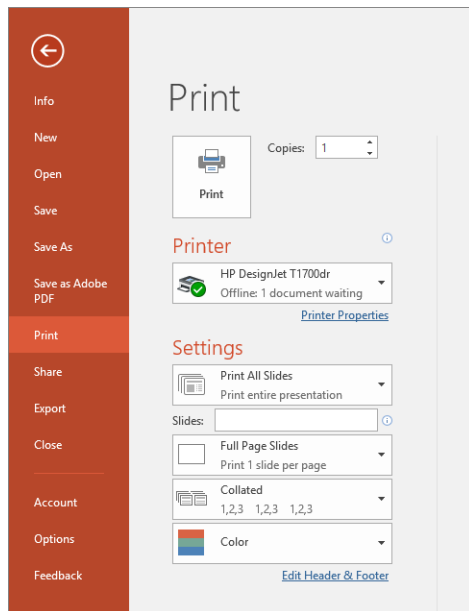

2. Klik op **Printer properties** (Printereigenschappen) > **Layout/Output** (Lay-out/Uitvoer) > **Resizing options** (Aanpassingsopties) om de schaal van het document aan te passen aan een specifiek formaat.
3. Selecteer het tabblad **Paper/Quality** (Papier/Kwaliteit) en selecteer vervolgens **Paper Source** (Papierbron) en **Paper Type** (Papiersoort).
4. Inhoud afsnijden op marges gebruiken:
 - Met het Windows V3-stuurprogramma: klik op het tabblad **Paper/Quality** (Papier/Kwaliteit), klik op de knop **Settings** (Instellingen) van de instellingen voor marges/snijden en selecteer **Clip content by margins** (Inhoud afsnijden op marges).
 - Met het Windows V4-stuurprogramma: Klik op het tabblad **Layout** (Lay-out). Klik vervolgens in het gedeelte Layout Mode (Lay-outmodus) op **With margins** (Met marges) > **Clip content by margins** (Inhoud afsnijden op marges).

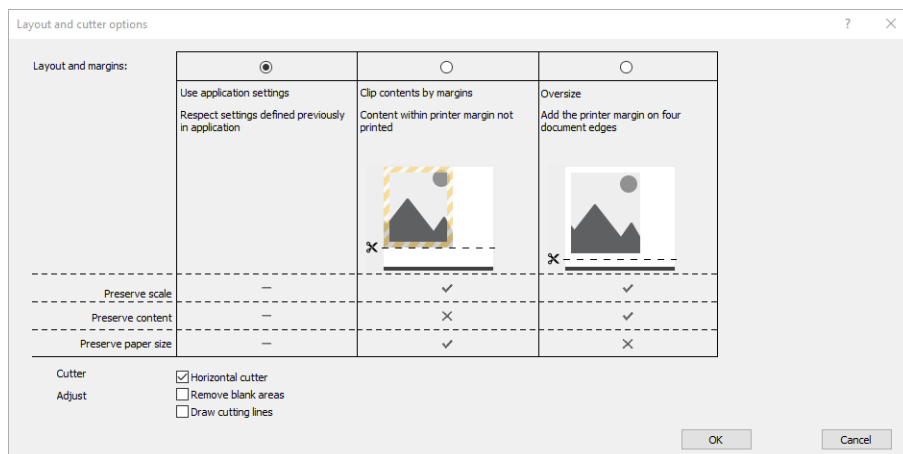

Microsoft Project gebruiken

1. Klik op **File** (Bestand) > **Print** (Afdrukken).
2. Selecteer de naam van uw printer.

- In het gedeelte Instellingen kunt u de pagina's die moeten worden afgedrukt, de afdrukstand en het papierformaat kiezen.

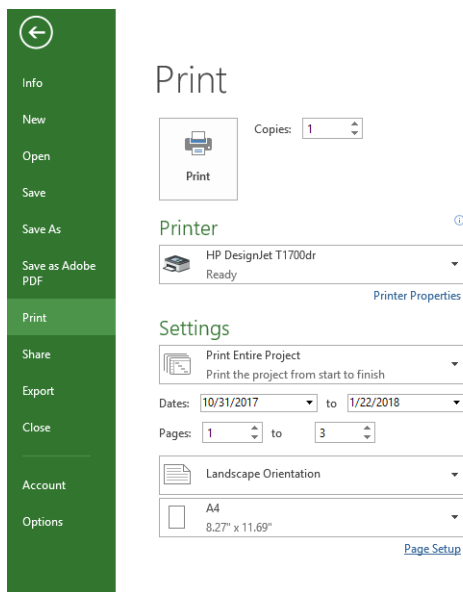

- Klik op **Page Setup** (Pagina-instelling) om het gewenste **Paper Size** (papierformaat) te kiezen.

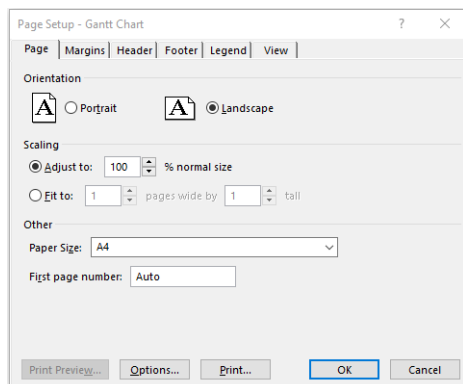

- Selecteer **Options** (Opties) om naar de printer driver te gaan.

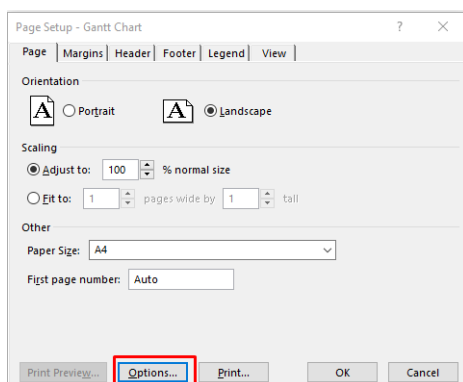

De standaardopties op het tabblad **Paper/Quality** (Papier/Kwaliteit) zijn waarschijnlijk geschikt: **Paper source** (Papierbron): **Use printer settings** (Printerinstellingen gebruiken) en **Paper Type** (Papiersort): **Use Printer Settings** (Printerinstellingen gebruiken).

- Klik op **Layout/Output** (Layout/Uitvoer) > **Resizing options** (Aanpassingsopties) om de schaal van het document aan te passen aan een specifiek formaat. U kunt ook de schaal van het document aanpassen in Project.

Microsoft Excel gebruiken

1. Klik op **File** (Bestand) > **Print** (Afdrukken). Selecteer de naam van uw printer en klik vervolgens op de pijl-erug om het menu **File** (Bestand) te verlaten.
2. Selecteer het tabblad **Page Layout** (Paginalay-out), **Size** (Formaat) en het gewenste papierformaat.

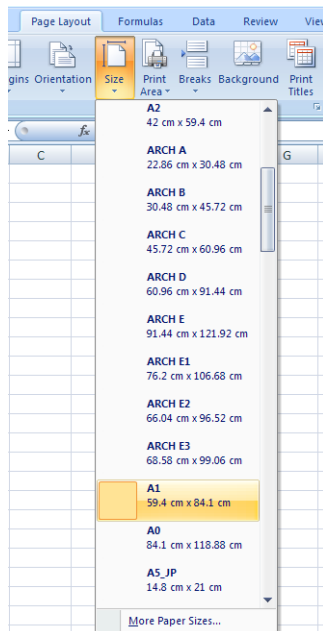

3. Klik op **File** (Bestand) > **Print** (Afdrukken) > **Printer properties** (Printereigenschappen) om naar de printer driver te gaan. Selecteer het tabblad **Paper/Quality** (Papier/Kwaliteit), vervolgens **Paper source** (Papierbron), **Paper Type** (Papiersoort) en **Print Quality** (Afdrukkwaliteit).
4. Klik op **Layout/Output** (Layout/Uitvoer) > **Resizing options** (Aanpassingsopties) om de schaal van het document aan te passen aan een specifiek formaat. U kunt de schaal ook aanpassen in Excel.

10 Printergebruiksgegevens ophalen

Telgegevens van uw printer ophalen

Er zijn verschillende manieren waarop u telgegevens kunt opvragen van uw printer.

- Statistische informatie over het gebruik van de printer weergegeven voor de hele levensduur van de printer, zie [Gebruiksstatistieken controleren op pagina 112](#).
- Raadpleeg [Gebruiksstatistieken controleren voor een taak op pagina 114](#) om het inkt- en papierverbruik van elke recente taak weer te geven.
- Een toepassing van een andere leverancier gebruiken om via internet informatie op te vragen over de printerstatus, het printergebruik of de telgegevens voor taken van de printer. De printer levert gegevens in XML-indeling aan de toepassing wanneer daarom wordt gevraagd. HP levert een Software Development Kit om de ontwikkeling van dergelijke toepassingen mogelijk te maken.

Gebruiksstatistieken controleren

Het verbruik op het front panel controleren

Tik op het front panel op het pictogram  om de verbruiksgegevens weer te geven.

Print categories usage	Ink	Paper
Ink usage		↗
Paper area usage		↗
Paper length usage		↗

De volgende informatie kan worden opgehaald:

- Op het tabblad **Print categories usage** (Verbruik afdrukcategorieën) kunt u het verbruik van inkt, het papieroppervlak en de papierlengte bekijken die in categorieën zijn ingedeeld:
 - Mono lines (Zwart-witlijnen): tussen 0% en 10% van de niet-witte pixeldekking, afgedrukt op standaard papier, met minder dan 1% van de kleurpixeldekking
 - Color lines (Kleurlijnen): tussen 0% en 10% van de niet-witte pixeldekking, afgedrukt op standaard papier, met meer dan 1% van de kleurpixeldekking
 - Low density image (Afbeelding met lage dichtheid): tussen de 10% en 50% van de niet-witte pixeldekking afgedrukt op standaard papier

- High density image (Afbeelding met hoge dichtheid): meer dan 50% van de niet-witte pixeldekking afgedrukt op standaardpapier
- Premium quality image (Beste kwaliteit afbeelding): elk type inhoud afgedrukt op premium papier
- Blueprint (Blauwdruk): elk type inhoud afgedrukt op blauwdrukpapier
- **Ink usage (Inktverbruik):** De inkt verbruikt door elke patroon in ml, en de totale hoeveelheid verbruikte inkt.

CATEGORY	INK (ML)
Mono lines	0.92
Color lines	1.93
Low density image	0.86
High density image	431.09
Blueprint	n



- **Paper usage (Papierverbruik):** De hoeveelheid papier die wordt gebruikt en het totaal bovenaan, verdeeld in papiercategorieën of papiergroepen.

Het verbruik is voor elk niveau zichtbaar.

CATEGORY	USED (M²)
Mono lines	0.22
Color lines	3.16
Low density image	0.51
High density image	17.45
Blueprint	n





Als u op het  drukt, wordt een bericht weergegeven: **The usage report was sent to the job queue and will be printed soon.** (het verbruiksrapport is verzonden naar de taakwachtrij en wordt binnenkort afgedrukt).

Alle waarden kunnen in Engelse of metrieke eenheden worden weergegeven.

Verbruksinformatie afdrukken

Er zijn twee verschillende manieren om de verbruksinformatie af te drukken vanuit het beginscherm van het front panel:

- Tik op het pictogram  om het informatiescherm over verbruik weer te geven en tik vervolgens op de knop **Print usage report** (Verbruiksrapport afdrukken).
- Tik op het pictogram  en vervolgens op **Internal prints** (Interne afdrukken) > **User information prints** (Afdrukken met verbruikersinformatie) > **Print usage report** (Verbruiksrapport afdrukken).

Het verbruik controleren via Embedded Web Server

Dezelfde informatie kan worden opgehaald in Embedded Web Server via het front panel.

1. Open Embedded Web Server (zie [Embedded Web Server op pagina 13](#)).
2. Klik in het menu aan de zijkant op **Usage** (Verbruik).

De pagina Usage (Verbruik) toont alle printerconsumptiegegevens onderverdeeld in verschillende tabellen:

- **Summary** (Samenvatting): het totale inktverbruik en het totale papierverbruik (in de maateenheden voor oppervlakte en lengte).
- **Print categories usage** (Verbruik afdrukcategorieën): het inkt- en papierverbruik en het aantal afgedrukte pagina's voor de verschillende afdrukcategorieën (inhoudsoort, zoals zwart-witlijnen, gekleurde lijnen, premium quality-afbeelding, blauwdrukpapier). Deze tabelinformatie wordt alleen weergegeven als de printerinstelling **Show application categories** (Toepassingscategorieën weergeven) is ingeschakeld. Er zijn meer voorwaarden, afhankelijk van de volgende instellingen:
 - Het afgedrukte papierverbruik wordt weergegeven als de instelling **Paper area used and paper area printed** (Hoeveelheid verbruikt papier en hoeveelheid afgedrukt papier) is ingeschakeld.
 - De categorie blauwdruk wordt weergegeven als de instelling **Enable the blueprint category** (Categorie blauwdruk inschakelen) is ingeschakeld.
 - De categorie premium quality-afbeelding wordt alleen weergegeven als de instelling **Enable the premium quality image category** (Categorie premium quality-afbeelding inschakelen) is ingeschakeld.
 - Als de kolom informatie over afgedrukt papier wordt weergegeven, verandert het veld voor de hoeveelheid verbruikt papier de tekenreeks in Paper area (m² used) (Papieroppervlak (m² verbruikt)). Anders wordt Paper area (m²) (Papieroppervlak (m²)) weergegeven.
- **Ink usage** (Inktverbruik): het inktverbruik voor de hele levensduur van de printer (met benaderingswaarden). De inktverbruikstabel bevat een lijst met gebruikte inkt voor elke kleur, waarbij het productnummer van de patroon wordt genegeerd.
- **Paper usage** (Papierverbruik): al het papier dat tijdens de levensduur van de printer is gebruikt.

Gebruiksstatistieken controleren voor een taak



OPMERKING: De nauwkeurigheid van de verbruiksstatistieken is niet gegarandeerd.

1. Open Embedded Web Server (zie [Embedded Web Server op pagina 13](#)).
2. Klik in het menu aan de zijkant op **Usage** (Verbruik) > **Accounting** (Telgegevens).

De tellingspagina geeft een tabel weer van de meest recent afgedrukte taken, met de volgende informatie per taak (niet per pagina):

- **Name** (Naam): de naam van de taak
De naam van de taak wordt alleen weergegeven als de instelling **Show user name and job name in job accounting** (Gebruikersnaam en naam van de taak in taaktelgegevens) voor gebruikers is ingeschakeld onder **Security** (Beveiliging) > **Security settings** (Beveiligingsinstellingen).

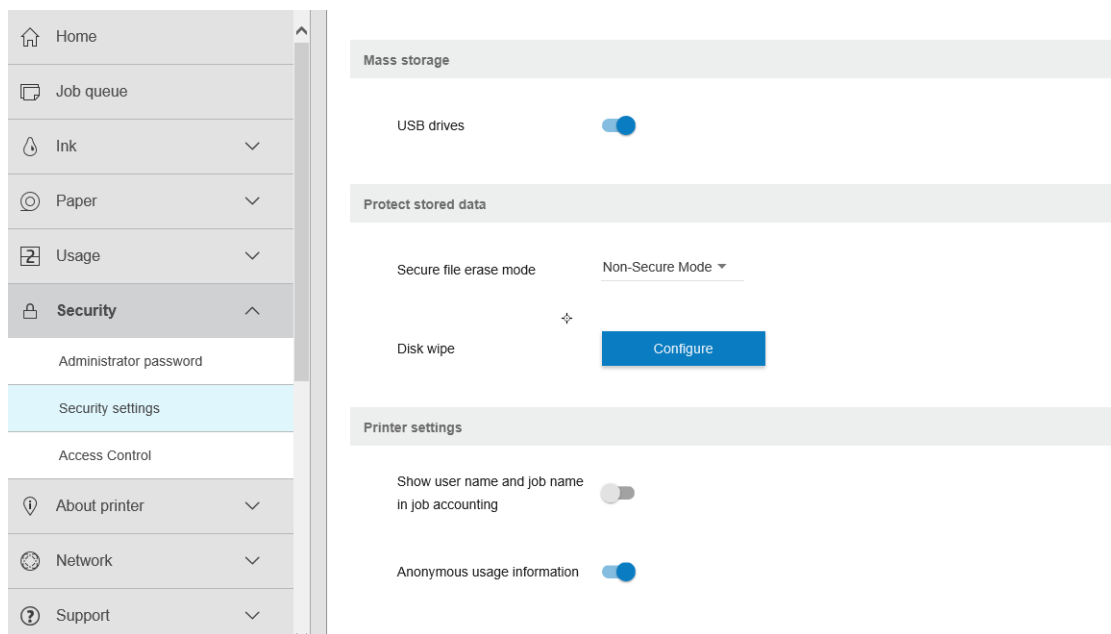

- **Number** (Nummer): het nummer van de taak
- **Time** (Tijd): de datum en tijd waarop de taak is voltooid
- **User** (Gebruiker): de naam die is ingevoerd door de persoon die de taak heeft verzonden (dit item is alleen aanwezig als de overeenkomstige beveiligingsinstelling is ingeschakeld)

De naam van de gebruiker wordt alleen weergegeven als de instelling **Show user name and job name in job accounting** (Gebruikersnaam en naam van de taak in taakgegevens) beschikbaar is voor gebruikers onder **Security** (Beveiliging) > **Security settings** (Beveiligingsinstellingen).

- **Type**: het type afdruktaak
- **Source** (Bron): de bron van de taak: USB, netwerk, enz.
- **Print quality** (Afdrukkwaliteit): de bij het afdrukken van de taak gebruikte afdrukkwaliteit
- **Copies** (Exemplaren): het aantal aangevraagde exemplaren (cumulatief na her(af)drukken)
- **Pages** (Pagina's): het aantal voltooide pagina's
- **Status**: De status van de taak: afgedrukt, geannuleerd door gebruiker, enzovoort
- **Total cost** (Totale kosten): de totale kosten van de taak (zichtbaar als kostentoe wijzing is ingeschakeld)
- **Paper type** (Papiersoort): de papiersoort die voor de taak is gebruikt
- **Paper area** (Papieroppervlak): het verbruikte papieroppervlak van de taak
- **Paper length** (Papierlengte): de verbruikte papierlengte van de taak
- **Ink used** (Verbruikte inkt): de door de taak verbruikte hoeveelheid inkt

Een taak wordt als voltooid beschouwd als alle pagina's zijn afgedrukt, geannuleerd door de gebruiker of geannuleerd door de printer zelf. Een lopende taak (in de wachtrij voor afdrukken, wordt afgedrukt, wordt geannuleerd, wacht op voorbeeld, enzovoort) verschijnt niet op deze lijst.

U kunt de taken die worden weergegeven op de tellingspagina filteren met behulp van een bedieningselement dat beschikbaar is op de dezelfde pagina. Dit bedieningselement verandert de weergave, maar de taakgegevens worden niet van de printer verwijderd. Deze pagina geeft in essentie de laatste N taken weer (of minder als er niet genoeg voltooide taken zijn), waarbij N de waarde is van deze configuratieparameter. Standaard is N 10.

Twee knoppen verschijnen in de tabel met telgegevens:

- **Help**: deze knop opent een venster met helpinformatie.
- **Export to CSV** (Naar CSV exporteren): deze knop opent een venster met een voortgangsbalk en genereert en downloadt een CSV-bestand. Het gedownloadte bestand bevat informatie overeenkomstig de tellingspagina, in de indeling CSV. Als de kostentoeewijzing is ingeschakeld, geeft de CSV gedetailleerdere informatie over de kosten van de taak.

Kostentoeewijzing controleren

 **OPMERKING:** De nauwkeurigheid van de verbruiksstatistieken is niet gegarandeerd.

1. Open Embedded Web Server (zie [Embedded Web Server op pagina 13](#)).
2. Ga naar het tabblad **Main** (Algemeen).
3. Selecteer **Usage** (Verbruik) > **Cost assignment configuration** (Configuratie kostentoeewijzing).

Op de kostentoeewijzingspagina kunt u de instelling voor de kostentoeewijzing in- of uitschakelen met behulp van het selectievakje naast **Enable accounting assignment configuration** (Configuratie telgegevens toewijzing inschakelen) boven aan de pagina. Als de instelling is ingeschakeld, kunt u de kosten van de volgende gedeelten invoeren of wijzigen.

 **OPMERKING:** Ten minste één van deze gedeelten moet zijn ingeschakeld om de configuratie op te slaan.

- **Units** (Eenheden)
 - **Currency** (Valuta): Voer een valutacode van drie letters in.
 - **Paper usage** (Papierverbruik): Selecteer de eenheden: Engels of metrisch.
- **Print categories cost** (Kosten afdrukcategorieën): kan worden in- of uitgeschakeld. Indien ingeschakeld kunt u kosten toewijzen aan iedere categorie en de maateenheden voor de kosten selecteren (per millimeter, of de optie die u hebt geselecteerd in de vorige sectie **Units** (Eenheden)). De kosten worden uitgedrukt in een getal met twee decimale cijfers. Uitgeschakelde categorieën worden grijs weergegeven.
- **Ink usage cost** (Kosten inktverbruik): kan worden in- of uitgeschakeld. Hiermee kunt u kosten toepassen voor inktverbruik en de beschikbare inkt met een veld weergeven om de kosten aan te geven.
- **Paper usage cost** (Kosten papierverbruik): kan worden in- of uitgeschakeld. Hiermee kunt u kosten toepassen op het papier dat wordt weergegeven. U kunt papiersoorten toevoegen uit de lijst met ondersteunde papiersoorten. De kosten kunnen worden verwijderd of bewerkt; ze kunnen niet leeg zijn, maar wel 0 (nul). De selectie voor eenheden is hetzelfde als bij afdrukcategorieën.
- **Fixed cost** (Vaste kosten): kan worden in- of uitgeschakeld. Hiermee kunt u vaste kosten toevoegen aan alle taken.

Als u de instelling voor de kostentoeewijzing inschakelt, wordt de kolom met totale kosten weergegeven in de telgegevens en wordt gedetailleerde informatie toegevoegd aan de geëxporteerde CSV.

11 Omgaan met inktcartridges en printkop

- [Over de inktpatronen](#)
- [De status van de inktpatronen controleren](#)
- [Een inktpatroon verwijderen](#)
- [Een inktpatroon plaatsen](#)
- [Over de printkop](#)
- [De status van de printkop controleren](#)
- [De printkop verwijderen](#)
- [De printkop plaatsen](#)
- [Opslag van anonieme gebruiksinformatie](#)
- [Veilige modus](#)

Over de inktpatronen

Inktcartridges bevatten inkt en zijn verbonden met de printkoppen waaruit de inkt op het papier wordt afgezet. Zie [Benodigdheden en accessoires op pagina 134](#) om extra cartridges aan te schaffen.

⚠ VOORZICHTIG: Neem de veiligheidsmaatregelen in acht wanneer u met inktpatronen werkt omdat de patronen gevoelig zijn voor ESD (zie de [Woordenlijst op pagina 187](#)). Voorkom contact met de pennen, geleiders en het circuit.

De status van de inktpatronen controleren

Als u de inktniveaus van de inktpatronen wilt weergeven, tikt u op  op het front panel en daarna op de patroon waarover u informatie wilt weergeven. Er is een optie **Replace ink cartridges** (Inktpatronen vervangen) op de inktinformatiepagina, mocht u dit willen doen (zie ook [Een inktpatroon verwijderen op pagina 118](#)).

Voor meer informatie over uw inktcartridges kunt u op de kleur drukken van de cartridge waar u informatie over wilt hebben.

U kunt deze informatie ook krijgen uit de HP Utility.

Zie [Statusberichten voor inktpatronen op pagina 169](#) voor een beschrijving van de statusberichten voor de inktcartridges.

HP Utility-procedures

- In HP DesignJet Utility voor Windows gaat u naar het tabblad **Overview** (Overzicht). De status van iedere inktcartridge bevindt zich onder **Supplies Status** (Status voorraden) > **Cartridges** (Inktcartridges).

Een inktpatroon verwijderen

Er zijn drie gevallen waarin u een inktpatroon moet verwijderen.



- De inktcartridge is bijna leeg en u wilt deze vervangen door een nieuwe cartridge voor onbeheerd afdrukken (u kunt de resterende inkt in de eerste cartridge later opgebruiken).
- De inktcartridge is leeg of defect en u moet deze vervangen om verder te kunnen afdrukken.
- U wilt de printkop vervangen en er is niet genoeg inkt in de inktpatroon om het vervangen van de printkop te voltooien. In dit geval, als de patroon niet leeg is, kunt u deze later opnieuw gebruiken.

⚠ VOORZICHTIG: Verwijder geen inktcartridges tijdens het afdrukken.

VOORZICHTIG: Verwijder een inktcartridge alleen wanneer u klaar bent om een nieuwe te installeren.

VOORZICHTIG: Zorg dat de printerwielen zijn vergrendeld (de remhendel moet omlaag staan) om te voorkomen dat de printer wegrolt.

📝 OPMERKING: Wanneer een inktpatroon bijna leeg is, wordt de huidige taak niet automatisch geannuleerd. Tenzij u de taak handmatig annuleert, wordt het afdrukken hervat zodra de lege patroon is vervangen. Als er een vertraging is in het verplaatsen van de cartridge kan het zijn dat u stroken ziet op de afdruk.

1. Druk op het front panel op  en vervolgens op  en **Replace** (Vervangen).

2. Open de inktpatroondeur aan de linker- of rechterkant van de printer.

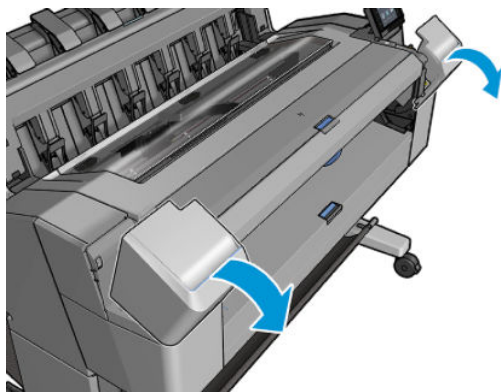

3. Ga naar de inktcartridge die u wilt verwijderen.

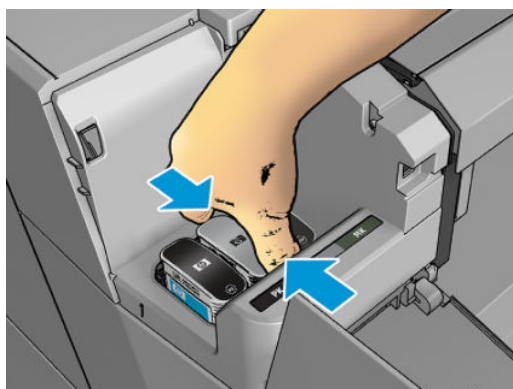

4. Trek de cartridge naar buiten

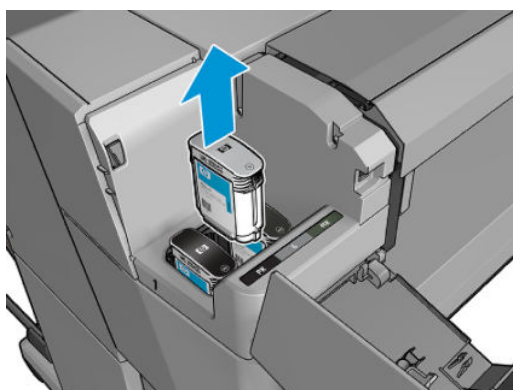

 **OPMERKING:** Raak het uiteinde van de cartridge die u in de printer plaatst niet aan. Er kan zich namelijk inkt bevinden op de verbinding.

 **OPMERKING:** Bewaar geen gedeeltelijk gebruikte inktcartridges.

5. Het frontpaneel geeft aan welke inktcartridge ontbreekt.

Een inktpatroon plaatsen

1. Voordat u de patroon uit de verpakking haalt, moet u deze stevig schudden.



2. Zoek het etiket met de inktkleur op de nieuwe inktpatroon. Controleer of de letter of de letters die de lege opening markeren (in deze illustraties de M voor magenta) overeenkomen met de letter of letters op het cartridgegelabel.
3. Plaats de inktpatroon in de juiste sleuf: fotozwart, grijs en matzwart aan de linkerkant; cyaan, magenta en geel aan de rechterkant.

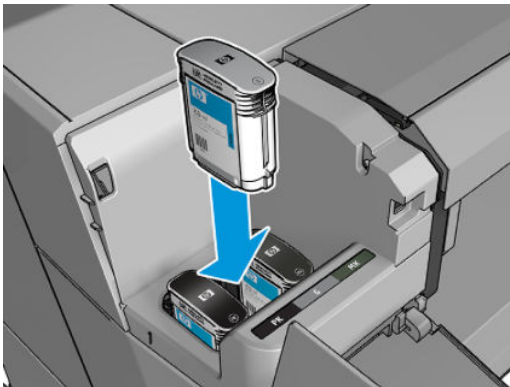

4. Duw de patroon stevig in de houder totdat de patroon op zijn plaats klikt. U hoort een piep en ziet een bevestiging dat de cartridge is geplaatst.

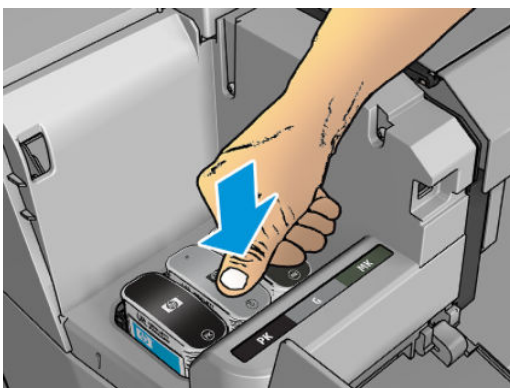

Als u problemen ondervindt, gaat u naar [Kan geen inktpatroon plaatsen op pagina 169](#).

5. Wanneer alle patronen zijn geplaatst, sluit u de deur.

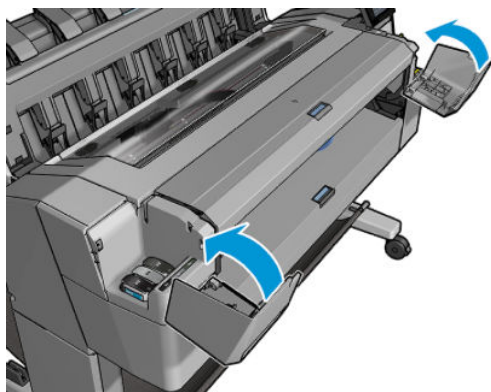

6. Op het front panel verschijnt de bevestiging dat alle patronen correct zijn geplaatst.

Het is weliswaar mogelijk om inktpatronen van een andere leverancier dan HP te gebruiken, maar aan deze optie kleven wel verschillende ernstige nadelen. Misschien is het niet mogelijk om met voldoende nauwkeurigheid het inktniveau of de status van gebruikte, opnieuw gevulde of vervalste inktpatronen te bepalen. Alle service of reparatie aan de printer als gevolg hiervan valt niet onder de garantie. Systeeminkt uitbotten, kleurkalibratie en uitlijning van de printkop zijn aanbevolen. Als u problemen met de afdrukkwaliteit ervaart, adviseert HP u over te stappen op originele HP-inkt.

Over de printkop

De printkop is verbonden met de inktcartridges en spuit de inkt op het papier.

⚠ VOORZICHTIG: Neem de veiligheidsmaatregelen in acht wanneer u met de printkop werkt omdat deze gevoelig is voor ESD (zie de [Woordenlijst op pagina 187](#)). Voorkom contact met de pennen, geleiders en het circuit.

De status van de printkop controleren

De printer controleert na iedere afdruk automatisch de printkop en voert een servicebeurt uit. Volg onderstaande stappen voor meer informatie over de printkop.

1. Tik op het front panel op  en selecteer vervolgens het tabblad **Printhead** (Printkop) boven in het venster.
2. Op het frontpanel verschijnt het volgende:
 - Productnaam
 - Productnummer
 - Serienummer
 - Voor [Foutberichten op front panel op pagina 177](#)
 - Verbruikt inktvolume
 - Garantiestatus

U kunt deze informatie ook verkrijgen via de HP Utility.

Zie [Statusberichten voor printkoppen op pagina 171](#) voor een beschrijving van de statusberichten voor de printkoppen.

Als de garantiestatus **See warranty note** (Zie garantieverklaring) is, betekent dit dat u inkt van een andere leverancier dan HP gebruikt. Als de garantiestatus **Out of warranty** (Buiten de garantie) is, betekent dit dat u inkt

van een andere leverancier dan HP gebruikt. Zie het beperkte garantiedocument dat wordt geleverd met uw printer voor details over de implicaties van de garantie.

De printkop verwijderen

⚠ VOORZICHTIG: Zorg dat de printerwielen zijn vergrendeld (de remhendel moet omlaag staan) om te voorkomen dat de printer weggolt.

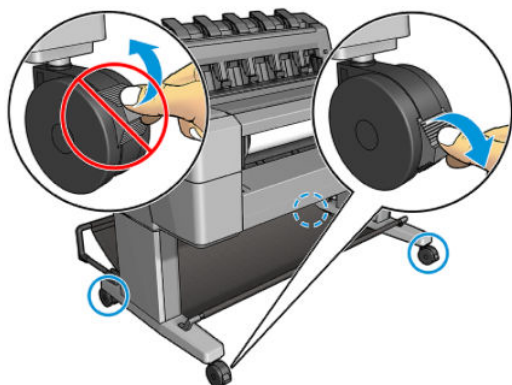

⚠ VOORZICHTIG: Het vervangen van de printkop moet plaatsvinden als de printer aan staat.

1. Druk op het front paneel op  en selecteer het tabblad **Printhead** (Printkop) en **Replace** (Vervangen).
Op het scherm op het voorpaneel kan de vraag of verschijnen of de inktkop nieuw of gebruikt is.

📝 OPMERKING: U kunt het proces op elk moment annuleren door op  te drukken.

2. Het voorpaneel vraagt u om het venster te openen.

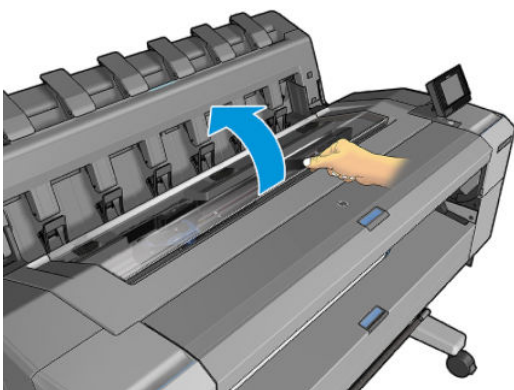

3. Het printmechanisme verplaatst zich automatisch naar de linkerkant van de printer.

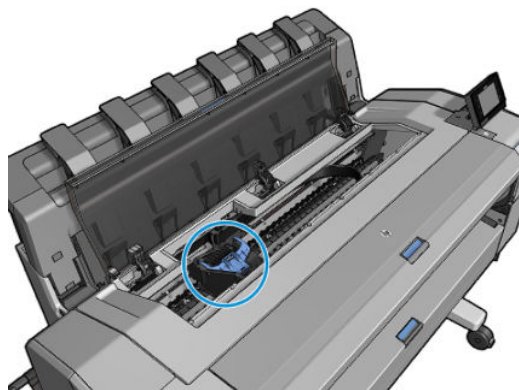

⚠ VOORZICHTIG: Wanneer de wagen langer dan 3 minuten in de verwijderstand blijft staan zonder dat de inktkop worden geplaatst of verwijderd, probeert deze terug te rijden naar de normale positie (rechteruiteinde).

4. Til het blauwe klepje van de printkop op.

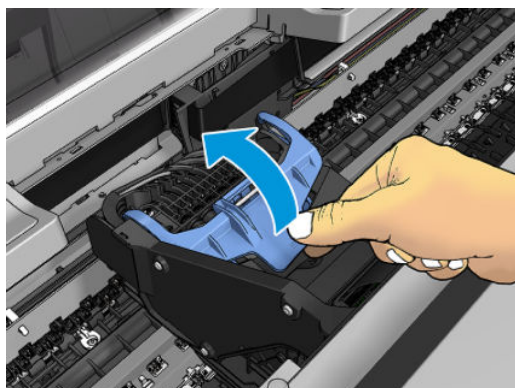

5. Trek het blauwe klepje naar u toe en til het zwarte stuk op waar het aan vastzit.

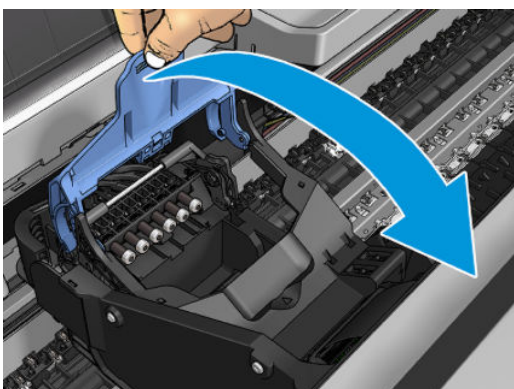
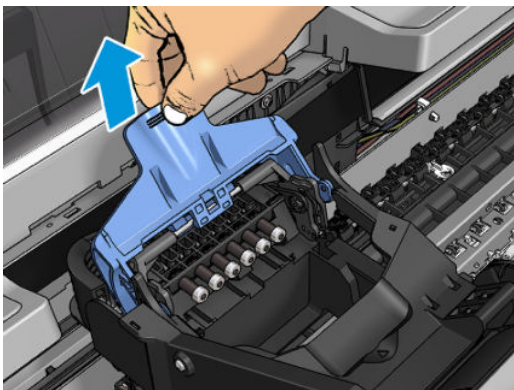

6. Laat het zwarte stukje min of meer verticaal achter.

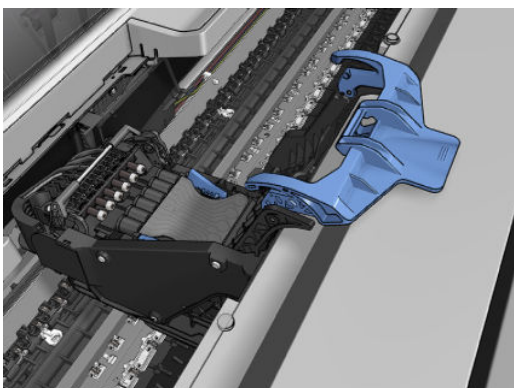

7. Pak de printkop bij de blauwe stukjes aan beide kanten.

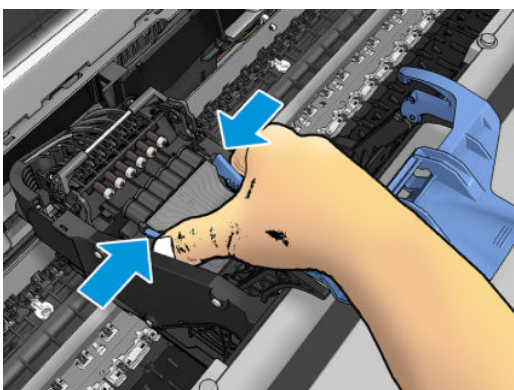

8. Til de printkop uit het mechanisme.

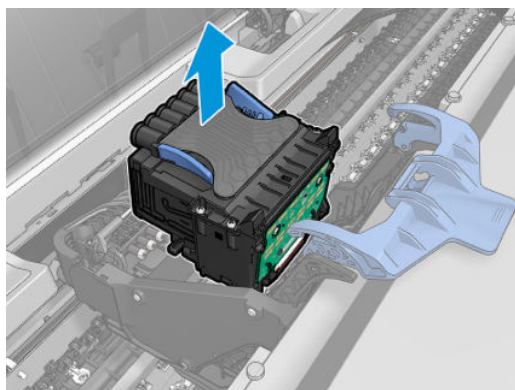

De printkop plaatsen

OPMERKING: U kunt geen nieuwe printkop invoegen als de aangesloten inktpatroon niet genoeg inkt heeft om het printkopvervangingsproces te voltooien. In dit geval moet u de inktcartridge vervangen voordat u de nieuwe printkop plaatst. U kunt de oude patroon later gebruiken als het nog inkt bevat.

1. Verwijder de oranje bescherming door deze naar beneden te trekken.
2. Plaats de nieuwe printkop.

VOORZICHTIG: Plaats de printkop langzaam en verticaal, recht omlaag. Als u de kop te snel of onder een bepaalde hoek plaatst, of als u deze bij het plaatsen roteert, kan de kop beschadigd raken.

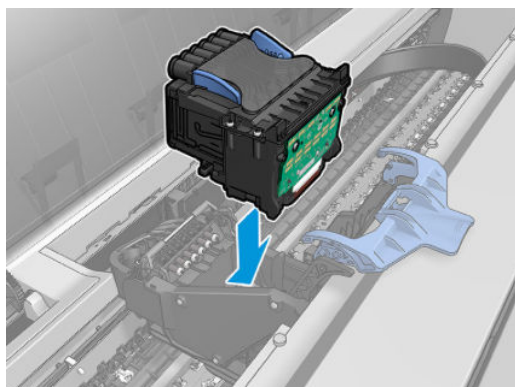

3. Controleer of de printkop correct is uitgelijnd met de inktconnectors.

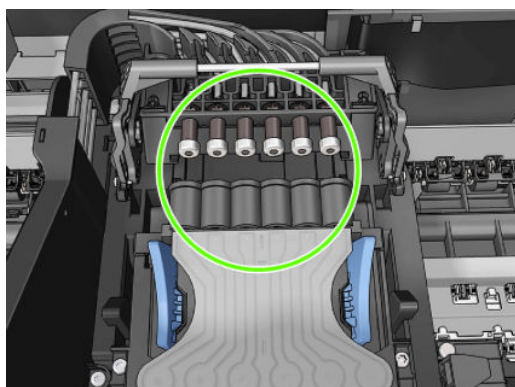

4. Duw het zwarte stukje naar beneden over de printkop.

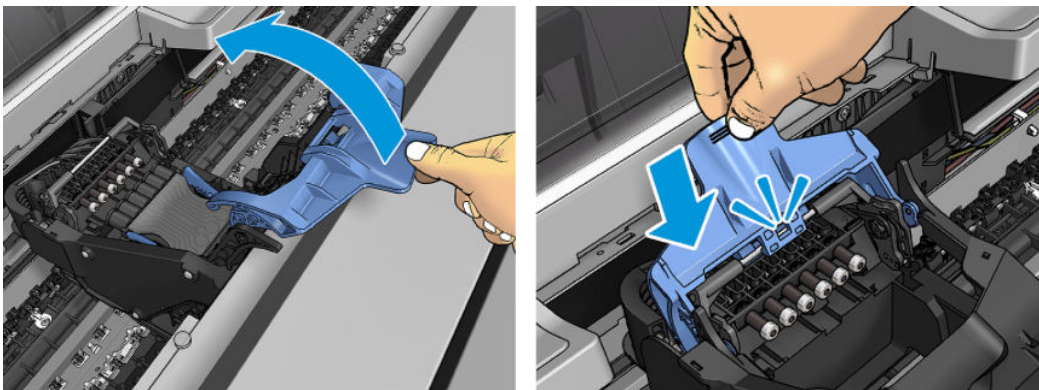

5. Sluit het blauwe deksel en zorg dat het geheel goed is afgesloten.

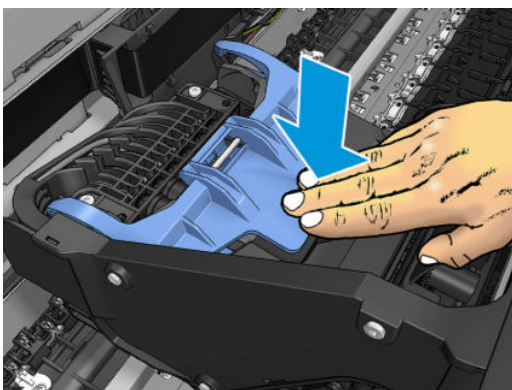
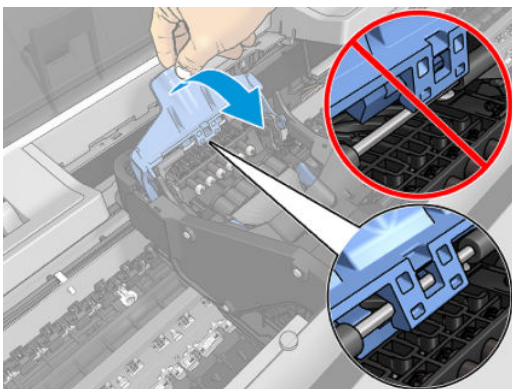

Wanneer de printkop correct is geplaatst en door de printer is geaccepteerd, geeft de printer een geluidssignaal.

 **OPMERKING:** Als u geen geluidssignaal hoort wanneer u de printkop plaatst en het bericht **Replace** (Vervangen) op het frontpanel verschijnt, moet u mogelijk de printkop verwijderen en opnieuw plaatsen.

6. Sluit het venster.

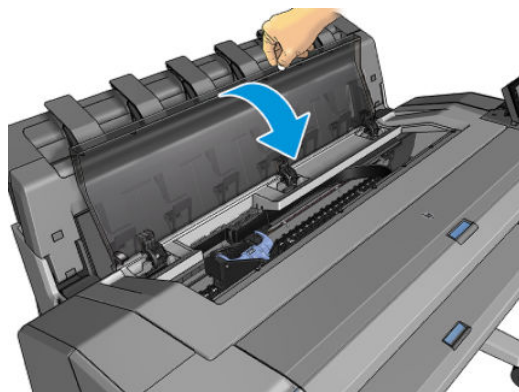

7. Op het voorpaneel verschijnt de bevestiging dat de printkop correct is geplaatst. De printer controleert de printkop en bereidt deze voor. Het standaard routineproces duurt 10 minuten. Wanneer de printer een probleem detecteert bij het voorbereiden van de printkop, duurt het proces langer, tot wel 45 minuten. Nadat de printkop is gecontroleerd en voorbereid, begint de printer automatisch met het uitlijnen van de printkop als er papier is geladen. Zie [De printkop uitlijnen op pagina 170](#).
8. Het wordt aanbevolen om een kleurkalibratie uit te voeren nadat u een nieuwe printkop hebt geplaatst. Zie [Kleurkalibratie op pagina 86](#).

Opslag van anonieme gebruiksinformatie

Elke inktcartridge bevat een geheugenchip die helpt bij de werking van de printer. Bovendien wordt op deze geheugenchip een beperkte hoeveelheid informatie over het gebruik van de printer opgeslagen, waaronder de datum waarop de patroon voor het eerst is geïnstalleerd, de datum waarop de patroon het laatst is gebruikt, het aantal afdrucken met de patroon, de afdrukdekking, de afdrukfrequentie, de gebruikte afdrukmodi, eventuele afdrukfouten en het productmodel. Deze informatie helpt HP bij het ontwerpen om ervoor te zorgen dat producten in de toekomst aan de afdrukbehoeften van onze klanten voldoen.

De informatie die door de geheugenchip wordt verzameld, bevat geen informatie die kan worden gebruikt om een klant of gebruiker van de patroon of de printer te identificeren.

HP verzamelt een sample uit de geheugenchips van inktcartridges die worden teruggestuurd naar het HP-programma voor gratis retourneren en recyclen (HP Planet Partners: <http://www.hp.com/recycle>). De geheugenchips uit deze sample worden gelezen en bestudeerd om toekomstige HP-producten te verbeteren.

HP-partners die helpen bij het recyclen van inktpatronen hebben mogelijk ook toegang tot deze informatie. Een derde partij die de cartridge in bezit heeft, kan mogelijk toegang hebben tot de anonieme informatie op de geheugenchip.



Als u bezorgd bent over het bieden van deze anonieme informatie, kunt u de opdragen geen informatie op te slaan op de geheugenchip. Open Embedded Web Server, selecteer **Security** (Beveiliging) > **Security Settings** (Beveiligingsinstellingen) en schakel in het gedeelte **Printer Settings** (Printerinstellingen) de optie **Anonymous usage information** (Anonieme gebruiksinformatie) in. Dit belemmert de werking van de inktcartridge verder niet. Als u echter op een later moment van gedachten verandert, kunt u de fabrieksinstellingen herstellen om het verzamelen van gebruiksinformatie te hervatten.

Veilige modus

Onder bepaalde omstandigheden, inclusief gebruik van de printer buiten de omgevingsspecificaties en wanneer een gebruikte, opnieuw gevulde of vervalste inktpatroon is gedetecteerd, zal de printer werken in 'veilige' modus. HP is niet in staat om de prestaties van het afdrukstelsel te garanderen wanneer het buiten omgevingsspecificaties wordt gebruikt of wanneer gebruikte, opnieuw gevulde of vervalste inktpatronen worden gebruikt. Veilige modus is ontworpen om de printer en de printkoppen te beschermen tegen schade door

onverwachte omstandigheden en is in werking wanneer het pictogram wordt weergegeven op het front panel van de printer en door Embedded Web Server en HP DesignJet Utility.

Gebruik voor optimale prestaties originele inktpatronen van HP. HP DesignJet-afdruksystemen, inclusief originele HP-inkt en printkoppen, zijn bij elkaar ontworpen en in elkaar gezet om ongelimiteerde afdrukkwaliteit, consistentie, prestaties, duurzaamheid en waarde te bieden bij elke afdruk.

-
-  **OPMERKING:** Deze printer is niet bedoeld om continue inktssystemen te gebruiken. Om het afdrukken te hervatten, verwijdert u het continue inktstelsel en installeert u originele (of compatibele) HP patronen.
-  **OPMERKING:** Deze printer is ontworpen om inktpatronen te gebruiken totdat deze leeg zijn. Het opnieuw vullen van patronen voordat deze leeg zijn kan leiden tot defecten aan de printer. Plaats als dit gebeurt een nieuwe patroon (van HP of een compatibele patroon) om te blijven afdrukken.
-  **OPMERKING:** Printer met dynamische beveiliging. Alleen bedoeld voor gebruik met cartridges met een originele HP-chip. Cartridges met een niet-HP-chip werken mogelijk niet, maar het kan ook voorkomen dat cartridges met een niet-HP-chip nu wel werken, maar in de toekomst niet meer. Voor meer informatie gaat u naar: <http://www.hp.com/go/learnaboutsupplies>.
-

12 De printer onderhouden

- [Printerstatus controleren](#)
- [De buitenkant van de printer reinigen](#)
- [De inktpatronen onderhouden](#)
- [De printer verplaatsen of opslaan](#)
- [De firmware bijwerken](#)
- [De software bijwerken](#)
- [Printeronderhoudspakketten](#)
- [Bestanden veilig verwijderen](#)
- [Disk Wipe](#)

Printerstatus controleren

U kunt de actuele status van de printer op verschillende manieren controleren:

- Als u de HP Utility start en uw printer selecteert, dan ziet u een pagina met informatie waarin de status van de printer en de papier- en inktbenodigdheden daarvan worden beschreven.
- Als u Embedded Web Server opent, ziet u informatie over de algemene status van de printer. De pagina Supplies (Toebehoren) op het tabblad **Main** (Hoofd) beschrijft de status van het papier en de inkt.
- Op het front panel kunt u tussen twee schermen op het hoogste niveau schakelen door uw vinger over het scherm te bewegen. Het hoofdscherm biedt rechtstreeks toegang tot de belangrijkste functies van de printer. Veeg naar links naar de widgetpagina om de status te zien van de inkt en papierbenodigdheden.

Als er waarschuwingen zijn geeft de bovenste rij van het startscherm de waarschuwing met de hoogste prioriteit weer. Veeg het dashboard omlaag om **Status Center** (Statuscentrum) te openen en actie te ondernemen.

De buitenkant van de printer reinigen

Reinig wanneer nodig de buitenkant van de printer en alle overige delen die u regelmatig aanraakt tijdens het normale gebruik van de printer, met een vochtige spons of een zachte doek en een mild schoonmaakmiddel zoals niet-agressieve vloeibare zeep.

⚠ WAARSCHUWING! Voorkom elektrische schokken door de printer uit te schakelen en het netsnoer uit het stopcontact te halen voordat u de printer reinigt. Zorg dat er geen water in de printer sijpelt.

⚠ VOORZICHTIG: Gebruik geen agressieve schoonmaakmiddelen voor de printer.

De inktpatronen onderhouden

Tijdens de normale levensduur van een cartridge is geen specifiek onderhoud nodig. Voor de beste afdrukkwaliteit wordt echter aangeraden een cartridge te vervangen wanneer de vervaldatum is verstreken. Er verschijnt een melding op het frontpanel van de printer als een cartridge de vervaldatum heeft bereikt.

U kunt de vervaldatum van een patroon op elk moment controleren: zie [Printerstatus controleren op pagina 130](#).

Zie ook [Omgaan met inktcartridges en printkop op pagina 117](#).

De printer verplaatsen of opslaan

Als u de printer moet verplaatsen of opbergen, dan moet u deze goed voorbereiden om schade te voorkomen. U bereidt de printer als volgt voor:

1. Verwijder de inktcartridges en de printkop niet.
2. Zorg dat er geen papier is geladen.
3. Zorg ervoor dat de printer niet-actief is.
4. Sluit alle kabels af waarmee de printer met een netwerk of met een computer worden verbonden.
5. Als de stapelaar de beweging van de printer via deuropeningen lijkt te belemmeren, kunt u deze uit de weg vouwen door twee schroeven te verwijderen.

Als u de printer voor langere tijd uit laat staan volg dan de overige stappen hieronder.

1. Schakel de voeding uit met de **Aan/uit** toets op het frontpanel.
2. Koppel het netsnoer van de printer los.

 **VOORZICHTIG:** Als u de printer ondersteboven houdt, kan er inkt uit de printer lekken, wat ernstige schade kan veroorzaken.

Wanneer u het netsnoer opnieuw aansluit, denk er dan aan om het snoer netjes langs de achterzijde te plaatsen.

Wanneer de printer weer is ingeschakeld, duurt het initialiseren en controleren van de printkop ongeveer drie minuten. Het voorbereiden van de printkop duurt in de meeste gevallen iets meer dan een minuut. Als de printer echter zes weken of langer heeft uitgestaan, dan kan het voorbereiden van de printkop 45 minuten duren.

 **VOORZICHTIG:** Als de printer lange tijd uit blijft, kan de printkop instabiel worden. In dit geval moet u de printkop vervangen.

 **TIP:** Omdat het klaarmaken en reinigen van de printkop tijd en inkt kost, wordt u aangeraden de printer altijd aan of in de sluimerstand te laten staan indien mogelijk. In beide gevallen wordt de printer regelmatig uit de slaapstand gehaald om de printkop te onderhouden. Op deze manier voorkomt u langdurige voorbereidingsproces voordat u de printer kunt gebruiken.

De firmware bijwerken

De diverse functies van de printer worden bediend door firmware die zich in de printer bevindt.

Van tijd tot tijd stelt HP firmware-updates beschikbaar. Deze updates verhogen de functionaliteit van de printer, verbeteren de functies en kunnen kleine problemen oplossen.

 **BELANGRIJK:** Wij raden u aan om de firmware regelmatig bij te werken om te profiteren van de nieuwste ontwikkelingen.

Er zijn verschillende manieren voor het downloaden en installeren van firmware-updates; u kunt kiezen wat u het handigst vindt. Ze kunnen in twee categorieën worden onderverdeeld: automatische en handmatige updates.

Automatische firmware-updates

Automatische firmware-updates zijn handig en mogelijk met printers aangesloten op het web. Uw printer kan automatisch de nieuwste firmware downloaden en dit voor u installeren.

Belangrijke opmerkingen

- Uw printer moet zijn verbonden met het internet. zie [Printerservices instellen op pagina 15](#).
- Om automatische firmware-updates te configureren, kunt u gebruik maken van het frontpanel of Embedded Web Server, zie [Printerservices instellen op pagina 15](#).
- Als er een beheerderswachtwoord is ingesteld, moeten deze instellingen worden veranderd.
- Een firmware-updatepakket kan groot zijn. Overweeg hierbij of er gevolgen voor uw netwerk- of internetverbinding zijn.
- Een firmware-update wordt gedownload op de achtergrond: de printer kan tegelijkertijd afdrukken. De installatie kan echter niet op de achtergrond worden uitgevoerd. Hiervoor moet de printer worden gestopt.

Handmatige firmware-updates

Handmatige firmware-updates kunnen op de volgende manieren worden uitgevoerd:

- In Embedded Web Server selecteert u het tabblad **About Printer** (Over printer) en vervolgens selecteert u **Manual Firmware Update** (Handmatige firmware-update). Als nieuwe firmware beschikbaar is, wordt

informatie over de nieuwe firmware weergegeven en krijgt u de kans om het te downloaden en te installeren.

- Selecteer in HP DesignJet Utility in Windows het tabblad **Admin** (Beheerder) en vervolgens **Launch Firmware Update** (Firmware-update starten).
- Met HP Web Jetadmin kunt u handmatig firmware-updates maken of automatische updates aanvragen.
- Met een USB-flashstation. Download het bestand met firmware van <http://www.hp.com/go/DesignJetT1600/firmware> op het USB-flashstation en plaats dit in de Hi-Speed USB-aansluiting op het front panel. Een firmware-update-assistent verschijnt op het frontpanel om u door het updateproces te begeleiden.

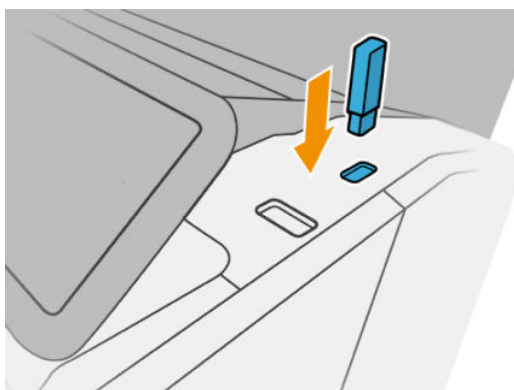

De software bijwerken

Als u printerstuurprogramma's en andere software voor uw printer wilt bijwerken, gaat u naar <http://www.hp.com/go/DesignJetT1600/drivers>.

- Onder Windows biedt HP Software Update regelmatig aan om uw software automatisch bij te werken en HP DesignJet Utility biedt u automatische updates bij het opnieuw opstarten.
- In Mac OS X biedt Apple SW Update u software-updates aan wanneer deze beschikbaar zijn.

Printeronderhoudspakketten

Er zijn drie onderhoudspakketten beschikbaar voor uw printer. Deze bevatten componenten die na langdurig gebruik mogelijk moeten worden vervangen. Wanneer dit nodig is, verschijnt er een bericht op het frontpanel en in de HP Utility.

Als u een dergelijke melding ziet, moet u contact opnemen met HP Support (zie [Contact opnemen met HP Support op pagina 180](#)) en het onderhoudspakket bestellen. De kits worden uitsluitend door servicemonteurs geïnstalleerd.

Bestanden veilig verwijderen

De harde schijf van de printer wordt gebruikt als tijdelijk opslaggebied voor afdruktaken. De beveiligde wismodus kan tijdelijke bestanden van uw harde schijf verwijderen om deze te beschermen tegen onbevoegde toegang. Dit gaat van start zodra u dit inschakelt. Oude tijdelijke bestanden die al op de vaste schijf stonden, worden niet met terugwerkende kracht verwijderd. Zie [Disk Wipe op pagina 133](#) als u de oude bestanden ook wilt verwijderen.

Bestanden veilig verwijderen zorgt voor beveiliging op drie verschillende niveaus:

- **Non-Secure** (Niet-beveiligd): alle verwijzingen naar de informatie worden verwijderd. De informatie zelf blijft op de harde schijf totdat de schijfruimte waarop de informatie staat, nodig is voor andere doeleinden en wordt dan overschreven. Terwijl de informatie op de schijf blijft staan, kunnen de meeste er moeilijk

toegang toe krijgen, maar met software die voor dit doel is gemaakt, is toegang wel mogelijk. Gewoonlijk worden bestanden op computersystemen op deze manier gewist. Het is de snelste methode, maar wel de minst veilige.

- **Secure Fast Erase (1 pass)** (Veilig snel verwijderen (1 doorgang)): alle verwijzingen naar de informatie worden verwijderd en de informatie zelf wordt overschreven door een vast tekenpatroon. Deze methode is langzamer dan Non-Secure (Niet-beveiligd), maar beter beveiligd. Het kan nog steeds mogelijk zijn om delen van de verwijderde informatie te zien met speciale tools die overgebleven magnetische sporen detecteren.
- **Secure Sanitizing Erase (5 passes)** (Veilig grondig verwijderen (5 doorgangen)): alle verwijzingen naar de informatie worden verwijderd en de informatie zelf wordt herhaaldelijk overschreven door een algoritme dat is gemaakt om achtergebleven sporen te verwijderen. Dit is de langzaamste methode, maar ook de meest veilige. Secure Sanitizing Erase (Veilig grondig verwijderen) voldoet aan de vereisten van de US Department of Defense 5220-22.m voor het wissen en opschonen van schijfmedia. Dit is het standaard beveiligingsniveau als u Secure File Erase (Bestanden veilig verwijderen) gebruikt.

Het is mogelijk dat de printerprestatie wordt beïnvloed terwijl bestanden worden gewist.

Secure File Erase (Bestanden veilig verwijderen) is een van de mogelijkheden van Web JetAdmin, de gratis online afdrukbeheerssoftware van HP: zie <http://www.hp.com/go/webjetadmin>.

Mocht u moeite hebben met het gebruik van Secure File Erase (Bestanden veilig verwijderen) van Web JetAdmin, dan neemt u contact op met de ondersteuning van HP: zie [Contact opnemen met HP Support op pagina 180](#).

De configuratie Secure File Erase (Bestanden veilig verwijderen) kan worden gewijzigd via Web JetAdmin of Embedded Web Server (**Setup** (Instellingen) > **Security settings** (Beveiligingsinstellingen)).

Disk Wipe

Disk Wipe (Schijf wissen) is hetzelfde als Secure File Erase (Bestanden veilig verwijderen) (zie [Bestanden veilig verwijderen op pagina 132](#)), behalve dat hiermee alle tijdelijke bestanden, inclusief de oude bestanden, worden gewist.

De configuratie Disk Wipe (Schijf wissen) kan worden gewijzigd via Web JetAdmin of Embedded Web Server, via **Setup** (Instellingen) > **Security settings** (Beveiligingsinstellingen).

 **OPMERKING:** Als u de gehele harde schijf wilt wissen, kan u gevraagd worden om meerdere malen tijdens het proces de printer opnieuw op te starten. Dit duurt 6 uur met Secure Fast Erase (Veilig snel verwijderen) of 24 uur met Secure Sanitizing Erase (Veilig grondig verwijderen).

13 Benodigdheden en accessoires

- [Benodigdheden en accessoires bestellen](#)
- [Inleiding tot de accessoires](#)

Benodigheden en accessoires bestellen

U kunt op twee manieren benodigheden of accessoires bestellen:

- Bezoek <http://www.hp.com>, selecteer uw printer en klik op de knop Accessoires (Accessoires)
- Neem contact op met HP ondersteuning (zie [Contact opnemen met HP Support op pagina 180](#)) en controleer of wat u wilt, beschikbaar is in uw gebied.

In de rest van dit hoofdstuk vindt u de beschikbare benodigheden en accessoires en de onderdeelnummers.

Inkt bestellen

U kunt de volgende inktbenodigheden bestellen voor uw printer.

Inktpatronen

Cartridge	Onderdeelnummer
HP 730 cyaan inktpatroon voor DesignJet, 130 ml	P2V62A
HP 730 magenta inktpatroon voor DesignJet, 130 ml	P2V63A
HP 730 gele inktpatroon voor DesignJet, 130 ml	P2V64A
HP 730 matzwarte inktpatroon voor DesignJet, 130 ml	P2V65A
HP 730 grijze inktpatroon voor DesignJet, 130 ml	P2V66A
HP 730 fotozwarte inktpatroon voor DesignJet, 130 ml	P2V67A
HP 730 cyaan inktpatroon voor DesignJet, 300 ml	P2V68A
HP 730 magenta inktpatroon voor DesignJet, 300 ml	P2V69A
HP 730 gele inktpatroon voor DesignJet, 300 ml	P2V70A
HP 730 matzwarte inktpatroon voor DesignJet, 300 ml	P2V71A
HP 730 grijze inktpatroon voor DesignJet, 300 ml	P2V72A
HP 730 fotozwarte inktpatroon voor DesignJet, 300 ml	P2V73A

Printkop

Printkop	Onderdeelnummer
HP 732 Printerkoppen	B3P06A

Papier bestellen

De volgende papiersoorten zijn momenteel verkrijgbaar voor uw printer.

 **OPMERKING:** Deze lijst wordt wellicht aangepast na verloop van tijd. Ga voor de meest recente informatie naar <http://www.hpmedia.com>.

 **OPMERKING:** Papiersoorten die niet worden ondersteund door HP kunnen toch geschikt zijn voor uw printer.

Verrijgbaarheidscode:

- (A) geeft papiersoorten aan die verkrijgbaar zijn in Azië (behalve in Japan)
- (C) geeft papiersoorten aan die verkrijgbaar zijn in China

- (E) geeft papiersoorten aan die verkrijgbaar zijn in Europa, het Midden-Oosten en Afrika
- (J) geeft papiersoorten aan die verkrijgbaar zijn in Japan
- (L) geeft papiersoorten aan die verkrijgbaar zijn in Latijns-Amerika
- (N) geeft papiersoorten aan die verkrijgbaar zijn in Noord-Amerika

Het papier is in alle regio's verkrijgbaar wanneer het onderdeelnummer niet wordt gevolgd door haakjes.

Rol papier

Papiersoort	g/m2	Lengte	Breedte	Productnummer
HP Bond paper en papier met coating				
HP Super Heavyweight Plus papier, mat	210	30,4 m	610 mm	Q6626B (ELN)
			914 mm	Q6627B (AELN)
HP Universal Bond Papier	80	45,7 m	594 mm (A1)	Q8003A (AJ)
			610 mm	Q1396A
				SA025A (pakket van 2) (J)
		91,4 m	914 mm	Q1397A
			594 mm (A1)	Q8004A (EAJ)
			840 mm (A0)	Q8005A (EAJ)
			914 mm	C6810A
HP Helderwit Inkjetpapier	90	45,7 m	419 mm	Q1446A (EJ)
			594 mm (A1)	Q1445A (EJ)
			610 mm	C1860A (LN)
			610 mm	C6035A (EAJ)
		91,4 m	840 mm (A0)	Q1444A (EAJ)
			914 mm	C6036A (EAJ)
			914 mm	C1861A (LN)
			914 mm	C6810A
HP papier met coating, extra zwaar	130	30,4 m	610 mm	C6029C
			914 mm	C6030C
HP Papier met coating	90	45,7 m	594 mm (A1)	Q1442A (AEJ)
			610 mm	C6019B
			840 mm (A0)	Q1441A (EJ)
		91,4 m	914 mm	C6020B
			914 mm	C6980A
HP Universal papier met coating	90	45,7 m	610 mm	Q1404B
			914 mm	Q1405B
HP Universal papier met coating, extra zwaar	131	30,4 m	610 mm	Q1412B
			914 mm	Q1413B
HP technisch papier				

Rol papier (vervolg)

Papiersoort	g/m ²	Lengte	Breedte	Productnummer
HP doorschijnend bond-papier	63	45,7 m	610 mm	C3860A (LN)
			914 mm	C3859A (AJLN)
HP Natural overtrekpapier	90	45,7 m	594 mm (A1)	Q1439A (J)
			610 mm	C3869A
			914 mm	C3868A
HP film (technisch en grafisch)				
HP Heldere film	174	22,8 m	610 mm	C3876A
			914 mm	C3875A
HP Matte film	160	38,1 m	610 mm	51642A
			914 mm	51642B
HP Speciale inkjetpapier	131	45,7 m	610 mm	51631D (ELN)
			914 mm	51631E
HP Fotografisch papier				
HP Universal fotopapier, glanzend	200	30,4 m	610 mm	Q1426B
			914 mm	Q1247B
HP Universal fotopapier, zijdeglans	200	30,4 m	610 mm	Q1420B
			914 mm	Q1421B
HP Universal Instant-dry fotopapier, glanzend	200	30,4 m	610 mm	Q6574A
			914 mm	Q6575A
HP Premium Instant-Dry fotopapier, glanzend	235	30,5 m	610 mm	Q7991A (AELN)
			914 mm	Q7993A (AELN)
HP Universal Instant-dry fotopapier, zijdeglans	200	30,4 m	610 mm	Q6579A
			914 mm	Q6580A
		60,9 m	1066 mm	Q8755A (AELN)
HP Premium Instant-dry fotopapier, zijdeglans	235	30,5 m	610 mm	Q7992A (AELN)
			914 mm	Q7994A (AELN)
HP Premium fotopapier, mat	210	30,4 m	610 mm	CG459B
			914 mm	CG460B
HP zelfklevende media				
HP Everyday Adhesive Matte Polypropylene	120	22,8 m	610 mm	COF18A (AELN)
			168 met strook	914 mm
HP Everyday Adhesive Matte Polypropylene, met een kern van 3 inch	120	30,5 m	914 mm	D9R24A (ELN)
HP Everyday klevend, glanzend polypropyleen	140	22,8 m	914 mm	COF28A (AELN)
				190 met strook

Rol papier (vervolg)

Papiersoort	g/m2	Lengte	Breedte	Productnummer
HP Universeel vinyl met kleefrug	160	20 m	914 mm	C2T51B (pakket van 2) (ELN)
	300 met strook			
HP media voor banners en signage				
HP Everyday Matte Polypropylene	120	30,4 m	610 mm	CH022A
			914 mm	CH023A (AELN)
		60,9 m	914 mm	CH024A
Materiaalnaam: HP Everyday mat met polypropyleen, met een kern van 3 inch	120	61 m	914 mm	D9R28A (ELN)
HP Premium polypropyleen, mat	140	22,9 m	914 mm	C2T53A (ELN)
HP Durable Synthetic Banner	133	22,9 m	914 mm	COF12A (LN)
HP Durable Synthetic Banner, met een kern van 3 inch	133	30,5 m	914 mm	1AF09A (LN)
HP ondoorzichtig Scrim	495	30,5 m	610 mm	Q8675C (LN)
			914 mm	Q1898C (AELN)
HP Everyday Blockout Display Film	220	30,5 m	914 mm	Y3Z17A (ELN)

Accessoires bestellen

U kunt de volgende accessoires bestellen voor uw printer.

Naam	Productnummer
HP USB 3.0 naar Gigabit LAN-adapter	N7P47AA
HP DesignJet PostScript®/PDF-upgradekit	C0C66C
HP DesignJet 3 inch-asadapterkit	CN538A
As voor HP DesignJet 36-inch	L4R66A
HP HD Pro 42-inch scanner	G6H51B
HP SD Pro 44-inch scanner	G6H50B

Inleiding tot de accessoires

PostScript-upgrade

Met de PostScript-upgrade kan een T1600 dezelfde bestandstypes afdrukken als een T1600 PS, inclusief PDF- en PostScript-bestanden. De PostScript-upgrade kan op de USB-host van de printer worden aangesloten. U hoeft deze upgrade niet aangesloten te laten. Na één keer aansluiten is de printer voor altijd bijgewerkt.

As

Met extra assen kunt u snel van het ene papiersoort overstappen op een andere.

Adapterkit met een as van 3 inch

Met deze adapter kunt u papierrollen gebruiken met een kern van 7,62 centimeter (3 inch), mits de diameter van de rol binnen de specificaties van de printer past.

14 Problemen met papier oplossen

- [Papier kan niet worden geladen](#)
- [Papiersoort is niet opgenomen in het stuurprogramma](#)
- [Er is afgedrukt op de verkeerde papiersoort](#)
- [Automatisch afsnijden niet beschikbaar](#)
- [In de wacht voor papier](#)
- [Het papier is vastgelopen in de afdrukplaat](#)
- [Het papier is vastgelopen in de stapelaar](#)
- [De printer laat onverwacht weten dat de stapelaar vol is](#)
- [In de uitvoerlade blijft een strook achter die storingen veroorzaakt](#)
- [Op de printer wordt ten onrechte aangegeven dat het papier op is](#)
- [Afdrukken vallen niet netjes in de mand](#)
- [Het vel blijft in de printer wanneer het afdrukken is voltooid](#)
- [Papier wordt gesneden als de afdruk is voltooid](#)
- [De snijmachine snijdt niet goed](#)
- [De rol zit los op de as](#)
- [De papierdoorvoer opnieuw kalibreren](#)

Papier kan niet worden geladen

- Controleer of er geen papier al geladen is.
- Controleer of het papier ver genoeg in de printer is ingevoerd. U moet kunnen voelen dat de printer het papier pakt.
- Probeer het papier niet recht te trekken tijdens het uitlijningsproces, tenzij hiertoe geïnstrueerd op het frontpanel. De printer zal automatisch proberen het papier recht te trekken.
- Mogelijk is het papier verfrommeld of scheefgetrokken, of heeft het onregelmatige randen.
- Het kan moeilijk zijn om een bijzonder hard papier uit de bovenste rol te plaatsen. Probeer het naar de onderste rol verplaatsen.

Problemen met het laden van een rol

- Als het papier niet laadt, kan het zijn dat de invoerrand niet recht of schoon is en moet worden bijgesneden. Snij de eerste 2 cm van de rol af en probeer het opnieuw. Mogelijk is dit zelfs bij een nieuwe rol papier nodig.
- Zorg ervoor dat de roleinden strak tegen de aseinden aanzitten.
- Controleer of de as correct is geplaatst.
- Controleer of het papier op de juiste manier op de as is geladen. Zie [Een rol op de as laden op pagina 32](#).
- Controleer of alle eindpluggen van de rol zijn verwijderd.
- Controleer of het papier stevig op de rol is gedraaid.
- Raak de rol en het papier niet aan tijdens het uitlijningsproces
- Als u een rol op laadt, moet de rolklep open blijven tot het frontpanel u vraagt om het te sluiten.

Als het papier niet recht is ingevoerd, probeert de printer de rol recht te trekken.

Als u opnieuw wilt beginnen met het laadproces, annuleer dan het proces op het front panel en rol het papier op vanaf het uiteinde van de as totdat de rand uit de printer is.



OPMERKING: Als de rol los van de kern is komen te zitten, dan kan de printer het papier niet laden.

Problemen met het laden van een vel

- Leid het vel wanneer de printer het vindt. Doe dit vooral bij dikkere vellen.
- Zorg ervoor dat het vel is uitgelijnd met de referentielijn op de klep van de rol.
- Probeer het vel niet recht te trekken tijdens het laadproces, tenzij hiertoe geïnstrueerd op het frontpanel.
- Gebruik geen vellen die met de hand zijn gesneden, omdat deze onregelmatige vormen kunnen hebben. Gebruik alleen losse vellen die in de handel verkrijgbaar zijn.
- Zorg ervoor dat het losse vel niet scheefgetrokken is.

Volg de instructies op het frontpanel als er problemen optreden.

Als u opnieuw wilt beginnen met het laadproces, annuleer het proces dan op het front panel; de printer werpt het vel uit.

Foutberichten bij het laden van papier

Hier vindt u een lijst van frontpanelmeldingen betreffende het laden van papier, evenals de aanbevolen oplossing.

frontpanelmelding	Aanbevolen actie
Papier niet juist geladen	Het papier is niet goed geladen. Verwijder het papier.
Papier te scheef geladen	Tijdens het laden van het papier heeft de printer vastgesteld dat het papier te scheef was geladen. Volg de instructies op het scherm van het front panel.
Papier los rond kern	Het einde van de rol is los rond de kern geworden. Draai het papier naar de kern of plaats een nieuwe rol.
Papier niet gevonden	De printer heeft geen papier aangetroffen tijdens het laden van het papier. Controleer of het papier volledig is geplaatst en niet doorzichtig is.
Rolklep gesloten tijdens het papierlaadproces	Sluit de rol niet totdat u wordt gevraagd om dit te doen door het frontpanel.
Vel te groot	Tijdens het laden van het papier heeft de printer vastgesteld dat het papier te breed of te lang is om correct te worden geladen. Volg de instructies op het scherm van het front panel.
Vel te klein	Tijdens het laden van het papier heeft de printer vastgesteld dat het papier te smal of te kort is om in de printer te worden geladen. Volg de instructies op het scherm van het front panel.
Bovenste rollading en papier is via het pad voor enkel vel geplaatst	Vermijd dat het papier in de papiersnijdersleuf komt.

Papiersoort is niet opgenomen in het stuurprogramma

Om te werken met papier dat niet aanwezig is in het stuurprogramma, kunt u uw papier gebruiken als een van de voorinstellingen in het stuurprogramma. U moet echter opgeven of het doorschijnend, transparant, glanzend of mat papier betreft.



OPMERKING: Voor glanzend papier, is het belangrijk dat u een glanzend papiersoort gebruikt, omdat matte zwarte inkt niet goed wordt afgedrukt op glanzend papier.

Glanzend papier

Als uw papier een soort fotopapier is, gebruikt u de categorie **Photo Paper** (Fotopapier).

Mat papier

Als u gebruikmaakt van mat papier, gebruik dan een van de papiersorten in de categorie **Bond and Coated Paper** (Bond- en gecoat papier). Als uw papier als fotozwart is geclassificeerd, hangt de categorie ervan af of het papier geschikt is voor matzwarte inkt. Probeer in dit geval zowel **Heavyweight Coated Paper** (Zwaar papier met coating) en **Photo Semi Gloss/Satin Paper** (Halfglanzend fotopapier/satijnfotopapier) en kies het beste resultaat.

Papier algemeen doeleinde

- Selecteer voor natuurlijk overtrekpapier de papiersort **Natural Tracing Paper < 65 g/m²** (Natuurlijk overtrekpapier < 65 g/m²) of **Natural Tracing Paper > 65 g/m²** (Natuurlijk overtrekpapier > 65 g/m²), afhankelijk van het gewicht van het papier.
- Kies voor dun papier (< 90 g/m²) of niet-gecoat papier (bijvoorbeeld gewoon papier of helderwit papier) de papiersort **Bond and Coated Paper** (Bond- en gecoat papier) > **Plain Paper** (Gewoon papier).

- Kies voor papier met lichte coating (< 110 g/m²) de papiersoort **Bond and Coated Paper** (Bond- en gecoat papier) > **HP Coated Paper** (Papier met coating van HP).
- Kies voor papier met zware coating (< 200 g/m²) de papiersoort **Bond and Coated Paper** (Bond- en gecoat papier) > **Heavyweight Coated Paper** (Zwaar papier met coating).
- Kies voor extra dik gecoat papier zonder kreuken (< 200 g/m²) de papiersoort **Bond and Coated Paper** (Bond- en gecoat papier) > **Super Heavyweight Coated Paper** (Super zwaar gecoat papier).

Zwarte inkt is gemakkelijk te verwijderen wanneer het wordt aangeraakt

Dit gebeurt wanneer het papier niet compatibel is met matzwarte inkt. Als u niet-matzwarte inkt wilt gebruiken, selecteert u een van de papiersoorten in de categorie **Photo Paper** (Fotopapier).

Na het afdrukken is het papier verkreukeld of is er te veel inkt

Dit gebeurt wanneer er te veel inkt wordt gebruikt. Selecteer een dünnere categorie om minder inkt te gebruiken. Categorieën voor mat papier, van dun naar dik, zijn:

- Gewoon papier
- Papier met coating
- Zwaar papier met coating
- Super zwaar gecoat papier

Zie [Problemen met de afdrukkwaliteit oplossen op pagina 153](#) voor andere problemen met de beeldkwaliteit

Er is afgedrukt op de verkeerde papiersoort

Als de printer de taak afdrukt voordat u het juiste papier hebt geladen, hebt u mogelijk **Use Printer Settings** (Printerinstellingen gebruiken) geselecteerd als papiersoort in het printerstuurprogramma. Als een van beide is geselecteerd, zal de printer direct afdrukken, ongeacht welk papier is geladen. Laad het gewenste papier, zie [Papiertoevoer op pagina 30](#), en selecteer de specifieke papiersoort in het stuurprogramma.

- **In het dialoogvenster van het Windows-stuurprogramma:** selecteer het tabblad **Paper/Quality** (Papier/Kwaliteit) of **Paper** (Papier), afhankelijk van de versie van het stuurprogramma, en selecteer de papiersoort in de lijst met papiersoorten.



OPMERKING: **Use Printer Settings** (Printerinstellingen gebruiken) (Windows) is de standaardinstelling van het stuurprogramma.

Automatisch afsnijden niet beschikbaar

Sommige papiersoorten kunnen niet worden gesneden door de automatische snijder. Wanneer een dergelijke papiersoort is geladen en actief is, kan niet automatisch worden overgeschakeld naar de andere rol: de actieve rol moet eerst handmatig worden verwijderd.

In de wacht voor papier

Op basis van een reeks criteria die u kunt instellen wanneer u een taak verzendt (zie [Papierconflict oplossen op pagina 80](#)), bepaalt de printer welke rollen papier die in de printer zijn geladen het meest geschikt zijn om de taak af te drukken. Als er geen rol papier beschikbaar is die aan alle voorwaarden voldoet, plaatst de printer de taak in de wacht tot het juiste papier is geplaatst. U kunt de taak handmatig hervatten door te forceren om op ander papier af te drukken dan wat in eerste instantie gespecificeerd is, anders blijft het in de wacht staan.



OPMERKING: Wanneer een niet-snijbare rol actief is, wordt elke taak die naar een andere papierbron is verzonden in de wachtrij geplaatst totdat u de niet-snijbare rol hebt verwijderd.

Welke criteria worden gebruikt om te bepalen op welke rol een taak wordt afgedrukt?

Wanneer een gebruiker een taak verstuurt, kan de gewenste papiersoort worden ingesteld in de driver. De printer drukt deze taak af op een rol papier van het gekozen papier dat breed genoeg is om de tekening af te drukken zonder dat deze moet worden bijgesneden. Als er meer rollen zijn waarop de taak kan worden afgedrukt en die aan alle criteria voldoen, wordt de rol gekozen die aan uw voorkeuren voldoet. U kunt deze instellen via het front panel: zie [Rolbeleid op pagina 79](#).

Wanneer wordt voor een taak gewacht op papier?

Als het papier niet overeen komt met de actie die is ingesteld op **Pause and ask** (Pauzeren en vragen) (zie [Papierconflict oplossen op pagina 80](#)), wordt een taak in de wacht gezet in de volgende gevallen:

- De papiersoort die de gebruiker heeft geselecteerd is momenteel niet geladen op de opgegeven rol, of op één van de rollen, als er geen rol is opgegeven.
- De papiersoort die de gebruiker heeft geselecteerd, is in de printer geladen, maar de tekening is te breed voor de rol, of voor beide rollen als de rol nog niet is opgegeven.

Als ik een nieuwe rol papier laad, worden de taken die op papier wachten dan automatisch afgedrukt?

Ja. Telkens wanneer een nieuwe rol papier wordt geladen, controleert de printer of er nog taken zijn die op papier wachten en die op de geladen rol kunnen worden afgedrukt.

Ik vind het niet prettig dat taken moeten wachten op papier. Kan ik dit voorkomen?

Ja, dit kunt u doen via het front panel: zie [Papierconflict oplossen op pagina 80](#).

Mijn taak is precies even breed als de rol papier die in de printer is geladen, maar de taak moet toch wachten op papier

Marges worden afhankelijk van het bestandstype op verschillende manieren afgehandeld:

- Voor HP-GL/2 en HP RTL-bestanden, zijn standaard marges ingevoegd in de tekening, dus een HP-GL/2- en een HP RTL-bestand van 914 mm kan worden afgedrukt op een rol papier van 914 mm en wordt niet voor papier in de wachtrij gezet.
- Voor andere bestandsindelingen, bijvoorbeeld voor PostScript, PDF, TIFF of JPEG, gaat de printer ervan uit dat de ruimte van de marges aan de tekening moeten worden toegevoegd. Deze indelingen worden dikwijls gebruikt voor foto's en andere afbeeldingen waarin geen marges worden opgenomen. Dit betekent dat om een TIFF van 914 mm af te drukken, de printer marges moet toevoegen en dat de tekening 925 mm papier nodig heeft om te worden afgedrukt; Dit zou de taak in de wacht zetten omdat het papier dat is geladen op de printer 914 mm breed is.

Als u deze bestandsindelingen wilt afdrucken zonder dat extra marges rond de tekeningen worden toegevoegd, kunt u de optie **Clip contents by margins** (Inhoud afsnijden op marges) gebruiken. Met deze optie worden de marges in de tekening opgenomen. Een TIFF van 914 mm kan dus worden afgedrukt op een rol papier van 914 mm en hoeft dus niet te wachten op papier. Inhoud kan vanwege de marges worden bijgeknipt als er geen witruimte in de randen van de tekening is opgenomen.

Het papier is vastgelopen in de afdrukplaat

Wanneer er een papierstoring optreedt, ziet u normaal gesproken het bericht **Possible paper jam** (Mogelijke papierstoring) op het scherm van het frontpanel. Op het front panel wordt de wizard voor papierstoringen

gestart om te bepalen waar de storing is opgetreden en hoe deze moet worden opgelost. Los de papierstoring op door de aanwijzingen in de wizard te volgen.

1. Til het venster omhoog.

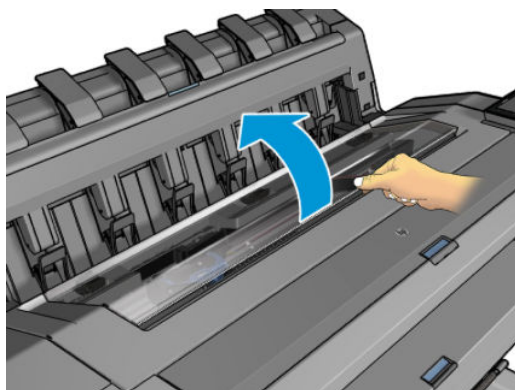

2. Verplaats de wagen handmatig naar de linkerzijde van de printer, indien mogelijk.

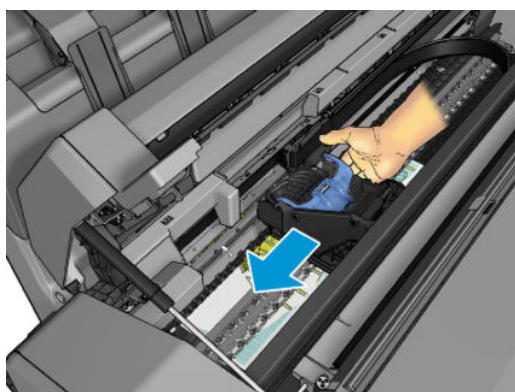

3. Ga naar de papierbaan.

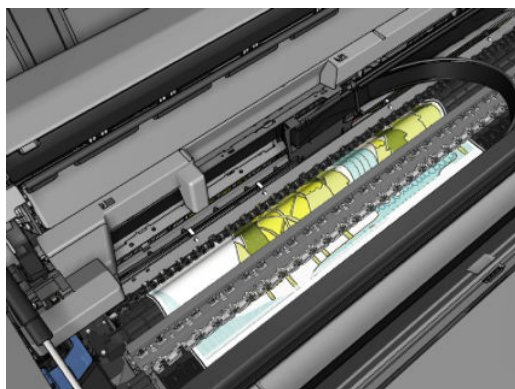

4. Knip het papier met een schaar.

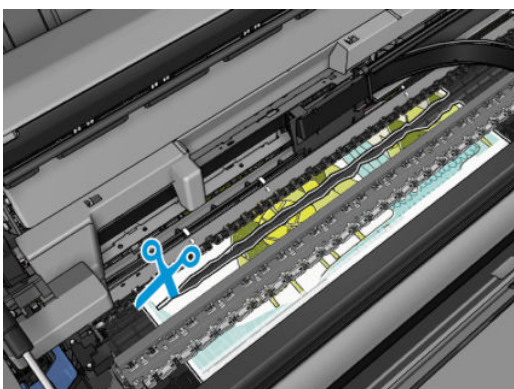
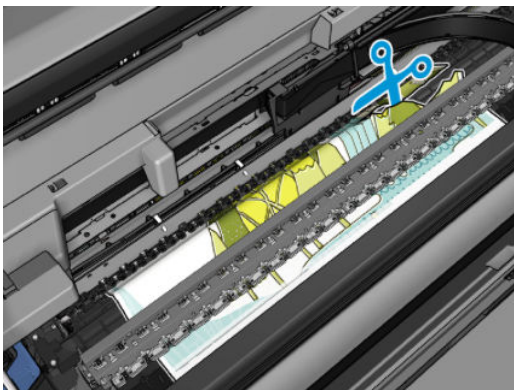

5. Open de rolklep.

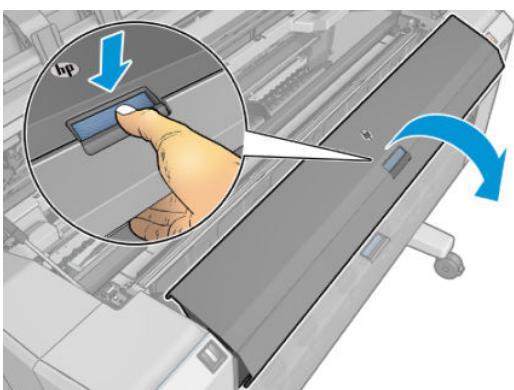

6. Spoel het papier handmatig op de rol terug.

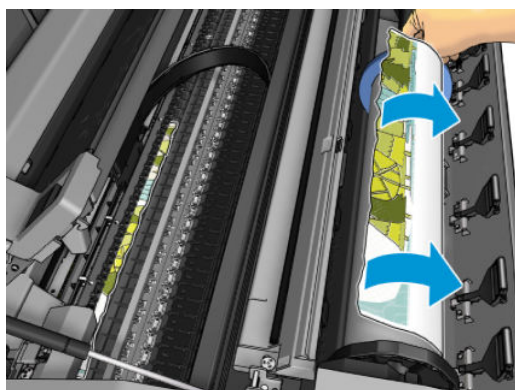
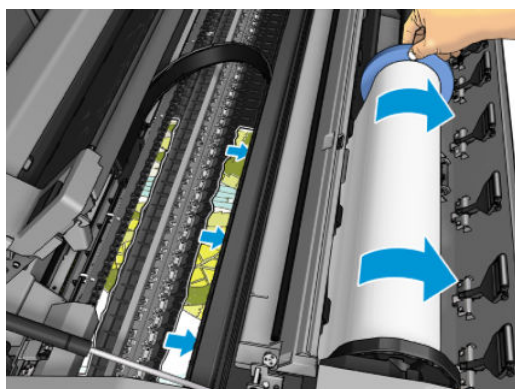
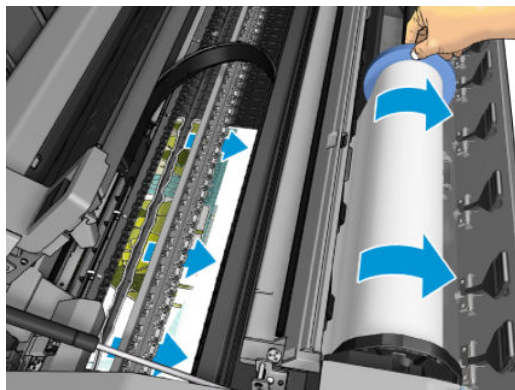

7. Als de voorste rand van het papier onregelmatig is, knip het dan voorzichtig met een schaar.



8. Verwijder het papier in de printer.

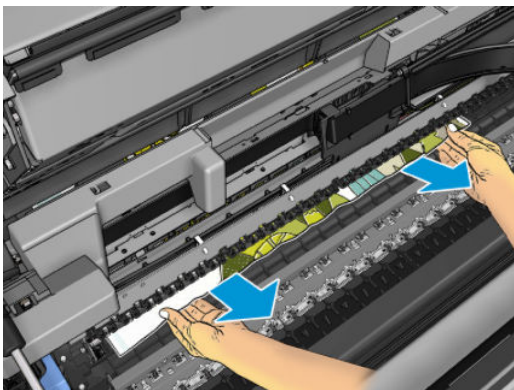

9. Zorg ervoor dat u elk stuk papier hebt verwijderd.

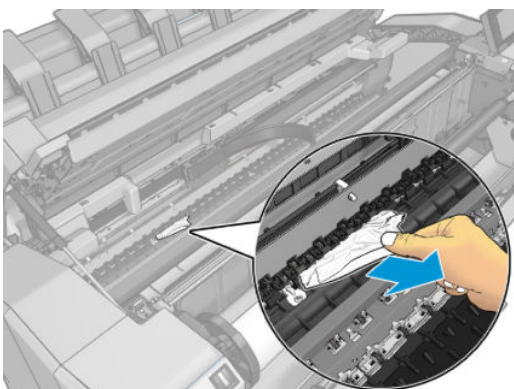

10. Breng het venster omlaag en sluit de rolklep.

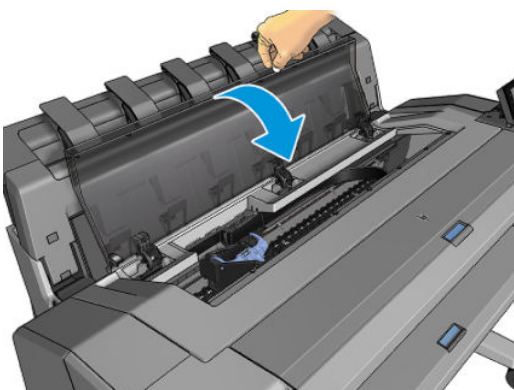

11. Start de printer opnieuw door de Aan/uit-knop enkele seconden ingedrukt te houden, of door de Aan/uit-schakelaar aan de achterkant uit en weer aan te schakelen.
12. Laad de rol opnieuw of plaats een nieuw vel, zie [Papiertoevoer op pagina 30](#).

 **OPMERKING:** Als er papier is achtergebleven waardoor er een belemmering in de printer ontstaat, voer de procedure dan opnieuw uit en verwijder alle stukken papier zorgvuldig.

Het papier is vastgelopen in de stapelaar

Wanneer een stapelaarstoring is gedetecteerd, wordt het afdrukken onderbroken en vraagt het voorpaneel u de stapelaarklep te openen en het vastgelopen papier te verwijderen door het eruit te trekken.

Wanneer de stapelaarklep is gesloten en de printer geen vastgelopen papier detecteert, vraagt het voorpaneel om bevestiging om verder te gaan met afdrukken.

De printer laat onverwacht weten dat de stapelaar vol is

De printer kan melden dat de stapelaar vol is in de volgende omstandigheden:

- Als er papier is vastgelopen in de stapelaar
- Als u zeer dun of stijf papier gebruikt, zoals zwaar papier met coating
- Als u kleine papierformaten naar de stapelaar stuurt, zoals een staande A3 of een liggende A2

In de uitvoerlade blijft een strook achter die storingen veroorzaakt

Als een klein stuk papier is gesneden (200 mm of kleiner), bijvoorbeeld bij het afdrukken op een nieuwe rol en na een full-bleed afdruk, of na het gebruik van de optie **Move and cut** (Verplaatsen en afsnijden), blijft de gesneden strook achter in de uitvoerlade. Verwijder de strook uit de binnenzijde van de lade. Doe dit alleen wanneer de printer niet afdrukt.

Op de printer wordt ten onrechte aangegeven dat het papier op is

Als de rol loszit van de kern, wordt het papier niet goed ingevoerd en zal het niet goed worden geladen. Bevestig het papier goed aan de kern indien mogelijk, of laad een nieuwe rol.

Afdrukken vallen niet netjes in de mand

- Zorg ervoor dat de mand correct is geïnstalleerd.
- Zorg ervoor dat de mand open is.
- Zorg ervoor dat de mand niet leeg is.
- Papier op het einde van de rol kan makkelijk gaan krullen en zo problemen met de uitvoer veroorzaken. Plaats een nieuwe rol, of verwijder elke afdruk handmatig zodra deze is voltooid.

Het vel blijft in de printer wanneer het afdrukken is voltooid

Het papier blijft achter in de printer zodat de inkt kan drogen, zie [De droogtijd wijzigen op pagina 44](#). Als het papier na het drogen slechts gedeeltelijk wordt uitgeworpen, trek het vel dan voorzichtig uit de printer. Als de automatische snijder is uitgeschakeld, gebruikt u de optie **Move and cut** (Verplaatsen en afsnijden) op het front panel. Zie [Recht afgesneden op pagina 45](#).

Papier wordt gesneden als de afdruk is voltooid

Het papier wordt standaard afgesneden nadat de droogtijd is voltooid, zie [De droogtijd wijzigen op pagina 44](#). U kunt de snijder uitschakelen, zie [De automatische snijder aan- en uitzetten op pagina 45](#).

De snijmachine snijdt niet goed

De printer is standaard ingesteld om het papier automatisch te snijden nadat de droogtijd is verstreken. Als de snijder aan staat maar niet goed snijdt, controleer dan of het spoor van de snijder schoon is en vrij van obstakels.

Als de snijder is uitgeschakeld, wordt met **Move and cut** (Verplaatsen en snijden) alleen het papier doorgevoerd. Gebruik deze om de afdruk ver genoeg uit de voorkant van de printer te verplaatsen, totdat het gemakkelijk is om handmatig met een richtliniaal of een schaar te knippen.

De rol zit los op de as

De rol moet mogelijk worden vervangen of opnieuw worden geladen.

Zorg ervoor dat u de juiste as gebruikt en gebruik indien nodig de HP DesignJet-asadapter van 3 inch.

De papierdoorvoer opnieuw kalibreren

Een accurate papierdoorvoer is belangrijk voor een goede afdrukkwaliteit omdat deze deel uitmaakt van de juiste plaatsing van punten op het papier. Als het papier niet op de juiste afstand wordt doorgevoerd tussen

printkopdoorgangen, verschijnen er lichte of donkere strepen op de afdruk en kan de afbeelding korreliger worden.

De printer is zo gekalibreerd dat al het papier dat op het frontpanel wordt getoond, correct wordt doorgevoerd. Als u het type geladen papier selecteert, past de printer de snelheid aan waarmee het papier tijdens het drukken wordt doorgevoerd. Als de standaard kalibratie van het papier echter niet naar wens is, kunt u de snelheid van de papierdoorvoer opnieuw kalibreren. Zie [Problemen met de afdrukkwaliteit oplossen op pagina 153](#) voor meer informatie over hoe u kunt bepalen of kalibratie van de papierdoorvoer het probleem zal verhelpen.

U kunt de kalibratiestatus van de papierdoorvoer van het momenteel geladen papier controleren op het front panel door op  en vervolgens op , het pictogram  en **Calibration status** (Kalibratiestatus) te tikken. Een van de volgende statussen kan worden weergegeven:

- **Default (Standaard):** Deze status verschijnt bij het laden van papier dat niet is gekalibreerd. HP papier in het frontpanel is standaard geoptimaliseerd en er wordt niet aangeraden om opnieuw de papierdoorvoer te kalibreren, tenzij u problemen met de afbeeldingskwaliteit tegenkomt in uw afgedrukte afbeelding zoals strepen of korreligheid.
- **OK:** Dit is de status die aangeeft dat het geladen papier eerder is gekalibreerd. U moet wellicht de kalibratie herhalen indien u problemen met de afdrukkwaliteit ervaart zoals strepen of korreligheid in uw afgedrukte afbeelding.

 **OPMERKING:** Als u de firmware van het product bijwerkt, dan worden de papierdoorvoerwaarden terug ingesteld op fabrieksinstellingen, zie [De firmware bijwerken op pagina 131](#).

De procedure voor papierdoorvoer opnieuw kalibreren

 **VOORZICHTIG:** Als u een transparante papier- of filmsoort gebruikt, ga dan direct naar stap 3 van deze procedure.

1. Tik op het front panel op  en vervolgens op **Paper advance calibration** (Kalibratie papierdoorvoer) > **Continue** (Doorgaan). De papierdoorvoer wordt automatisch gekalibreerd en er wordt een kalibratieafbeelding voor de papierdoorvoer afgedrukt.
2. Wacht totdat het front panel de statuspagina weergeeft en druk opnieuw af.

 **OPMERKING:** Het herkalibratieproces duurt ongeveer 3 minuten. De kalibratie-afbeelding voor de papierdoorvoer is niet belangrijk. Het frontpanel kan foutmeldingen tonen tijdens het proces.

Als de afdruk naar wens is, blijf deze kalibratie dan gebruiken voor uw papiersoort. Als u verbetering in de afdruk ziet, ga dan door naar stap drie. Als u niet tevreden bent met de herkalibratie, ga dan terug naar de standaard kalibratie, zie [Terug naar standaard kalibratie op pagina 152](#).

3. Als u de kalibratie wilt verfijnen of doorzichtig papier gebruikt, tikt u op  en vervolgens op **Paper advance calibration** (Kalibratie papierdoorvoer) > **Adjust paper advance** (Papierdoorvoer aanpassen).

4. Selecteer het percentage van wijziging van 100% tot +100%. Voor het corrigeren van lichte strepen verlaagt u de waarde.

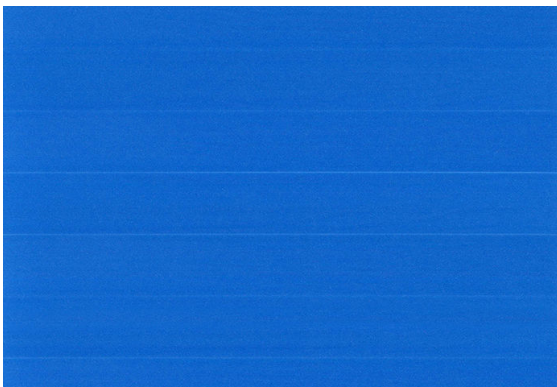

Verhoog de waarde om donkere strepen te corrigeren.

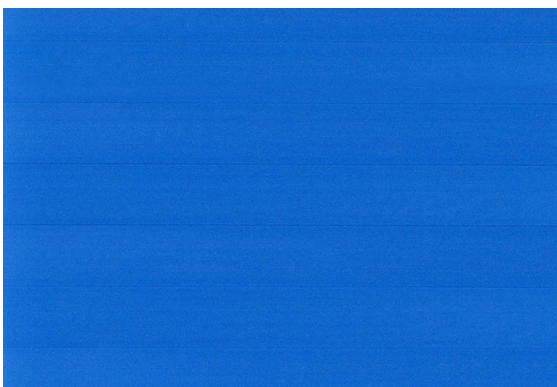

5. Tik op  op het front panel om terug te keren naar de pagina met alle apps.

Terug naar standaard kalibratie

Bij terugkeer naar de standaard kalibratie worden alle correcties die zijn aangebracht door de doorvoerkalibratie op nul gezet. Om terug te gaan naar de doorvoerkalibratiewaarde, moet u de kalibratie opnieuw instellen.

1. Tik op het front panel op  en vervolgens op het pictogram ,  en **Reset calibration** (Kalibratie opnieuw instellen).
2. Wacht tot op het frontpanel de melding verschijnt dat de bewerking is voltooid.

15 Problemen met de afdrukkwaliteit oplossen

- [Algemeen advies](#)
- [Streepvorming \(horizontale strepen over de afbeelding\)](#)
- [Hele afbeelding is wazig of korrelig](#)
- [Het papier is niet plat](#)
- [Afdruk is vlekkerig of gekrast](#)
- [Inktvlekken op het papier](#)
- [Zwarte horizontale lijnen op gele achtergrond](#)
- [Zwarte inkt laat los wanneer u de afdruk aanraakt](#)
- [Randen van objecten zijn getrapt of niet scherp](#)
- [Randen van objecten zijn donkerder dan verwacht](#)
- [Horizontale lijnen aan het einde van een afdruk van een gesneden vel](#)
- [Verticale lijnen met verschillende kleuren](#)
- [Witte vlekken op de afdruk](#)
- [Kleuren zijn onnauwkeurig](#)
- [Kleuren vervagen](#)
- [Afbeelding is onvolledig \(afgesneden aan de onderkant\)](#)
- [Afbeelding is afgesneden](#)
- [Sommige objecten ontbreken in de afgedrukte afbeelding](#)
- [Lijnen zijn te dik, te dun of afwezig](#)
- [Lijnen zijn getrapt of gekarteld](#)
- [Lijnen worden dubbel of niet in de juiste kleur afgedrukt](#)
- [Lijnen zijn onderbroken](#)
- [Lijnen zijn wazig](#)
- [Lengte van lijnen is onjuist](#)
- [Beelddiagnoseafdruk](#)
- [Als het probleem nog steeds niet is opgelost](#)

Algemeen advies

Wanneer u problemen hebt met de afdrukkwaliteit, doet u het volgende:

- Voor de beste printerprestaties mag u alleen originele benodigdheden en accessoires van de fabrikant gebruiken, waarvan de betrouwbaarheid en prestaties grondig zijn getest voor probleemloos afdrucken en de hoogst mogelijke kwaliteit. Zie [Papier bestellen op pagina 135](#) voor informatie over aanbevolen papersoorten.
 - Zorg dat het papersoort dat op het frontpaneel is geselecteerd, overeenkomt met het type dat in de printer is geladen (zie [Informatie over het papier weergeven op pagina 42](#)). Controleer tegelijkertijd of de papersoort is gekalibreerd. Zorg ook dat het papersoort dat in uw software is geselecteerd overeenkomt met het type dat in de printer is geladen.
-
- !** **VOORZICHTIG:** Wanneer de verkeerde papersoort is geselecteerd, kan de afdrukkwaliteit slecht zijn, kunnen kleuren verkeerd worden afgedrukt en kunnen de printkoppen mogelijk worden beschadigd.
-
- Controleer of u de meest geschikte kwaliteitsinstellingen voor uw toepassing gebruikt (zie [Afdrukken op pagina 58](#)). De afdrukkwaliteit zal waarschijnlijk afnemen als u de schuifbalk voor de afdrukkwaliteit richting 'Speed' (Snelheid) hebt verplaatst, of het aangepaste kwaliteitsniveau hebt ingesteld op **Fast** (Snel).
 - Controleer of de omgevingsomstandigheden (temperatuur, luchtvochtigheid) binnen het aanbevolen bereik liggen. Zie [Milieuspecificaties op pagina 186](#).
 - Controleer of de houdbaarheidsdatum van de inktpatronen en printkop nog niet is verstreken: zie [De inktpatronen onderhouden op pagina 130](#).

Streepvorming (horizontale strepen over de afbeelding)

Als de afgedrukte afbeelding toegevoegde horizontale strepen bevat zoals in het voorbeeld (de kleur kan variëren):



1. Controleer of de papersoort die u hebt geladen, overeenkomt met de papersoort die u op het front paneel en in de software hebt geselecteerd. Zie [Informatie over het papier weergeven op pagina 42](#).
2. Controleer of u geschikte kwaliteitsinstellingen voor uw toepassing gebruikt (zie [Afdrukken op pagina 58](#)). In sommige gevallen kunt u kwaliteitsproblemen oplossen door een hoger kwaliteitsniveau te selecteren. Als u bijvoorbeeld de schuifbalk voor afdrukkwaliteit hebt ingesteld op **Speed** (Snelheid), probeer dan de instelling **Quality** (Kwaliteit). Als u de instellingen voor de afdrukkwaliteit wijzigt, kunt u nu proberen de taak opnieuw af te drukken voor het geval het probleem is opgelost.
3. Druk de beelddiagnoseafdruk af en volg de instructies in [Beelddiagnoseafdruk op pagina 164](#), waaronder printkopreiniging als dit wordt aangeraden.
4. Als de printkop goed functioneert, gaat u naar het front paneel en tikt u op  en **Paper advance calibration** (Kalibratie papierdoorvoer). Kies de papierbron en dan **Paper advance calibration** (Kalibratie papierdoorvoer). Zie [De papierdoorvoer opnieuw kalibreren op pagina 150](#).

Als het probleem zich ondanks de hierboven beschreven maatregelen blijft voordoen, neem dan contact op met een klantenservicevertegenwoordiger voor verdere ondersteuning.

Hele afbeelding is wazig of korrelig



1. Controleer of de papiersoort die u hebt geladen, overeenkomt met de papiersoort die u op het front panel en in de software hebt geselecteerd. Zie [Informatie over het papier weergeven op pagina 42](#).
2. Controleer of u de correcte zijde van het papier bedrukt.
3. Controleer of u geschikte instellingen voor de afdrukkwaliteit gebruikt (zie [Afdrukken op pagina 58](#)). In sommige gevallen kunt u kwaliteitsproblemen oplossen door een hoger kwaliteitsniveau te selecteren. Als u bijvoorbeeld de schuifbalk voor afdrukkwaliteit hebt ingesteld op **Speed** (Snelheid), probeer dan de instelling **Quality** (Kwaliteit). Als u de instellingen voor de afdrukkwaliteit wijzigt, kunt u nu proberen de taak opnieuw af te drukken voor het geval het probleem is opgelost.
4. Lijn de printkoppen opnieuw uit. Zie [De printkop uitlijnen op pagina 170](#). Na het uitlijnen kunt u proberen de taak opnieuw af te drukken om te controleren of het probleem is opgelost.
5. Reinig de druppeldetector van de printkop.
6. Ga naar het frontpanel en tik op . Tik vervolgens op **Paper advance calibration** (Kalibratie papierdoorvoer). Kies de papierbron. Zie [De papierdoorvoer opnieuw kalibreren op pagina 150](#).

Als het probleem zich ondanks de hierboven beschreven maatregelen blijft voordoen, neem dan contact op met een klantenservicevertegenwoordiger voor verdere ondersteuning.

Het papier is niet plat

Als het papier niet vlak is maar ondiepe golven heeft wanneer het uit de printer komt, vertoont de afgedrukte afbeelding wellicht zichtbare defecten, zoals verticale strepen. Dit probleem kan zich voordoen wanneer u dun papier gebruikt dat doordrenkt wordt met inkt.



1. Controleer of de papiersoort die u hebt geladen, overeenkomt met de papiersoort die u op het front panel en in de software hebt geselecteerd. Zie [Informatie over het papier weergegeven op pagina 42](#).
2. Gebruik een dikker papiertype, zoals HP Heavyweight Coated Paper (zwaar papier met coating) of HP Super Heavyweight Plus Matte Paper (extra zwaar mat papier).
3. Kies een papiersoort die iets dunner is dan het papier dat u hebt geladen; hierdoor zal de printer minder inkt gebruiken. Hieronder volgen enkele voorbeelden van papiersoorten in oplopende volgorde van dikte: Gewoon papier, gecoat papier, Heavyweight Coated Paper (zwaar papier met coating), Super Heavyweight Plus Matte Paper (extra zwaar mat papier).

Afdruk is vlekkerig of gekrast

De zwarte inkt kan veegvlekken of krassen vertonen indien deze wordt aangeraakt door een vinger, een pen of een ander voorwerp. Dit is vooral merkbaar op gecoat papier.

Glanzend papier kan bijzonder gevoelig zijn voor de mand of iets anders dat er snel na het afdrukken mee in contact komt, afhankelijk van de hoeveelheid inkt en de omgevingsomstandigheden ten tijde van het afdrukken.

Het risico van veegvlekken en krassen verminderen:

- Ga zorgvuldig om met afdrukken.
- Stapel de afdrukken niet op elkaar.
- Neem de afdrukken wanneer ze van de rol worden afgesneden en laat ze niet in de mand vallen. U kunt ook een vel papier in de mand laten liggen, zodat nieuwe afdrukken niet onmiddellijk in contact komen met de mand.
- Probeer het papier te laden in de gevoelig-papiermodus.

Inktvlekken op het papier

Dit probleem kan verschillende oorzaken hebben.

Horizontale vlekken op de voorkant van papier met coating

Als veel inkt wordt gebruikt op papier met coating, absorbeert het papier de inkt snel en zet het uit. Wanneer de printkop over het papier schuift, raakt de kop het papier en maakt deze vlekken op de afgedrukte afbeelding. Dit probleem doet zich gewoonlijk alleen voor op gesneden vallen papier (niet op rolpapier).

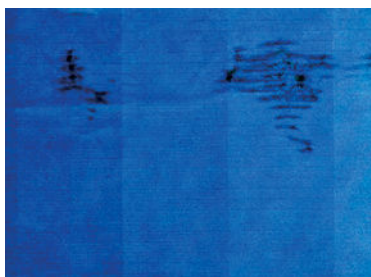

Als u dit probleem detecteert, moet u de afdruktaak onmiddellijk annuleren. Tik op  en annuleer de taak ook vanuit de computertoepassing. Doorweekt papier kan de printkop beschadigen.

Voer de volgende suggesties uit om dit probleem te voorkomen:

1. Controleer of de papiersoort die u hebt geladen, overeenkomt met de papiersoort die u op het front panel en in de software hebt geselecteerd. Zie [Informatie over het papier weergegeven op pagina 42](#).
2. Gebruik een aanbevolen papiersoort (zie [Papier bestellen op pagina 135](#)) en de juiste afdrukinstellingen.
3. Als u vellen papier gebruikt, draai het vel dan 90 graden. De afdrukstand van de papervezels kan de kwaliteit beïnvloeden.
4. Gebruik een dikker papertype, zoals HP Heavyweight Coated Paper (zwaar papier met coating) en HP Super Heavyweight Plus Matte Paper.
5. Kies een papiersoort die iets dunner is dan het papier dat u hebt geladen; hierdoor zal de printer minder inkt gebruiken. Hieronder volgen enkele voorbeelden van papiersoorten in oplopende volgorde van dikte: Gewoon papier, gecoat papier, Heavyweight Coated Paper (zwaar papier met coating), Super Heavyweight Plus Matte Paper (extra zwaar mat papier).
6. Probeer de marges te vergroten door de afbeelding met uw softwaretoepassing te verplaatsen naar het midden van de pagina.

Inktvlekken op de achterzijde van het papier

Maak de plaat schoon met een zachte doek. Reinig elke rib apart zonder de schuim tussen de ribben aan te raken.

Zwarte horizontale lijnen op gele achtergrond

Dit probleem kan worden veroorzaakt doordat de printer in een koude omgeving is opgeslagen.

Ga naar het front panel en tik op  (Kwaliteit optimaliseren) en daarna op **Clean printheads** (Printkoppen reinigen).

Zwarte inkt laat los wanneer u de afdruk aanraakt

Dit probleem kan worden veroorzaakt door afdrukken met matzwarte inkt op glanzend papier. De printer zal geen matzwarte inkt gebruiken als bekend is dat het papier deze inkt niet zal opnemen. Om ervoor te zorgen dat er geen matzwarte inkt wordt gebruikt, kunt u elke papiersoort kiezen in de categorie Fotopapier.

Randen van objecten zijn getrapt of niet scherp



1. Als randen van objecten of lijnen niet goed zijn gedefinieerd of een lichtere dichtheid hebben en u de schuifbalk voor afdrukkwaliteit al op **Quality** (Kwaliteit) hebt ingesteld in het dialoogvenster voor het stuurprogramma, selecteert u de aangepaste opties voor afdrukkwaliteit en stelt u het kwaliteitsniveau in op **Normal** (Normaal). Zie [Afdrukken op pagina 58](#).
2. Het probleem kan te maken hebben met de afdrukstand. Probeer de afbeelding te roteren: mogelijk is het resultaat dan beter.

Randen van objecten zijn donkerder dan verwacht



1. Als randen van objecten donkerder zijn dan verwacht en als u de schuifbalk voor afdrukkwaliteit al op **Quality** (Kwaliteit) hebt ingesteld in het dialoogvenster voor het stuurprogramma, selecteert u de aangepaste opties voor afdrukkwaliteit en stelt u het kwaliteitsniveau in op **Normal** (Normaal). Zie [Afdrukken op pagina 58](#).
2. Het probleem kan te maken hebben met de afdrukstand. Probeer de afbeelding te roteren: mogelijk is het resultaat dan beter.

Horizontale lijnen aan het einde van een afdruk van een gesneden vel

Dit type defect treedt alleen op bij het einde van een afdruk, binnen ongeveer 3 cm van de onderrand van het papier. Het kan zijn dat u heel dunne horizontale lijnen op de afdruk ziet.

Zo voorkomt u dit probleem:

1. Overweeg het gebruik van grotere marges rond uw afbeelding.
2. De beelddiagnoseafdruk afdrukken. Zie [Beelddiagnoseafdruk op pagina 164](#).
3. Overweeg afdrukken met rol papier.

Verticale lijnen met verschillende kleuren

Als de afdruk verticale banden met verschillende kleuren erlangs heeft:

1. Gebruik een dikkere papiersoort en kies uit aanbevolen papiersoorten zoals HP Heavyweight Coated Paper (zwaar papier met coating) en HP Super Heavyweight Paper (extra zwaar papier). Zie [Papier bestellen op pagina 135](#).
2. Probeer een hogere instelling voor afdrukkwaliteit (zie [Afdrukken op pagina 58](#)). Als u bijvoorbeeld de schuifbalk voor afdrukkwaliteit hebt ingesteld op **Speed** (Snelheid), probeer dan de instelling **Quality** (Kwaliteit)

Witte vlekken op de afdruk

Er kunnen witte plekken op de afdruk aanwezig zijn. Dit wordt waarschijnlijk veroorzaakt door papiervezels, stof of los coatingmateriaal. Zo voorkomt u dit probleem:

1. Probeer het papier handmatig te reinigen met een borstel alvorens af te drukken, of verwijder losse vezels of deeltjes.
2. Houd de klep van de printer altijd gesloten en vermijd handelingen waardoor stof in de printer kan komen, zoals papier verwerken of snijden op de printerafdekplaat.
3. Bescherm uw papierrollen -en vellen door deze op te bergen in zakken of dozen.

Kleuren zijn onnauwkeurig

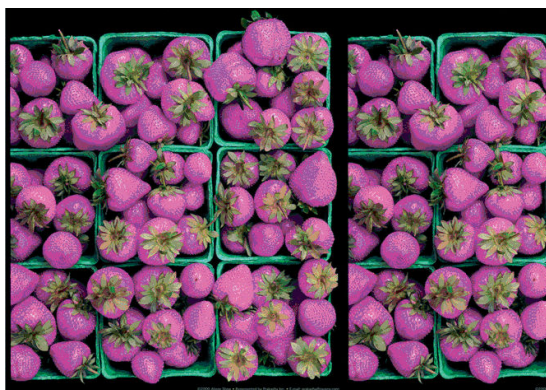

Als de kleuren van uw afdruk niet overeenstemmen met uw verwachtingen, probeer dan het volgende:

1. Controleer of de papiersoort die u hebt geladen, overeenkomt met de papiersoort die u op het front panel en in de software hebt geselecteerd. Zie [Informatie over het papier weergeven op pagina 42](#).
2. Tik op   en **Calibration Status** (Kalibratiestatus) om de status van de kleurkalibratie te controleren. Als de status PENDING (In behandeling) of OBSOLETE (Verouderd) is, moet u een kleurkalibratie uitvoeren: zie [Kleurkalibratie op pagina 86](#). Als u wijzigingen hebt doorgevoerd, kunt u nu proberen de taak opnieuw af te drukken om te controleren of het probleem is opgelost.
3. Controleer of u de correcte zijde van het papier bedrukt.
4. Controleer of u geschikte instellingen voor de afdrukkwaliteit gebruikt (zie [Afdrukken op pagina 58](#)). Als u de opties **Speed** (Snelheid) of **Fast** (Snel) hebt geselecteerd, kan het zijn dat u niet de meest nauwkeurige kleuren krijgt. Als u de instellingen voor de afdrukkwaliteit wijzigt, kunt u nu proberen de taak opnieuw af te drukken voor het geval het probleem is opgelost.
5. Als u de toepassing Color Management (Kleurmanagement) gebruikt, controleer dan of het kleurprofiel dat u gebruikt overeenkomt met het geselecteerde papiersoort en afdrukkwaliteitsinstellingen. Als u niet weet welke kleurinstellingen u moet gebruiken, zie [Kleurbeheer op pagina 85](#).

6. Als u een afbeelding met grijstinten een kleurzweem vertoont in enkele van de grijze schaduwen, klikt u op **Color** (Kleur) > **Grayscale** (Grijstinten) in het stuurprogramma.
7. Als het probleem bestaat uit kleurverschillen tussen uw afdruk en het beeldscherm, probeer dan uw beeldscherm te kalibreren. U kunt nu proberen de taak opnieuw af te drukken om te controleren of het probleem is opgelost.
8. De beelddiagnoseafdruk afdrukken. Zie [Beelddiagnoseafdruk op pagina 164](#).

Als het probleem zich ondanks de hierboven beschreven maatregelen blijft voordoen, neem dan contact op met een klantenservicevertegenwoordiger voor verdere ondersteuning.



Kleuren vervagen

Als u afdrukt op direct drogend fotopapier, dan zullen de afdrukken snel vervagen. Als u de afdrukken meer dan twee weken wilt tonen, is het een goed idee deze te lamineren om ze langer te laten meegaan.

U kunt ook afdrukken op uitzettend papier met coating, zoals HP Universal Gloss Photo Paper of HP Universal Satin Photo Paper, dat minder snel vervaagt.

Laminering kan de levensduur van afdrukken op alle papiersoorten, afhankelijk van het soort laminaat, verhogen. Neem contact op met uw laminaatleverancier voor meer informatie.

Afbeelding is onvolledig (afgesneden aan de onderkant)

- Hebt u getikt op  voordat alle gegevens waren ontvangen door de printer? Als dat het geval is, hebt u de gegevensoverdracht afgebroken en moet u de pagina opnieuw afdrukken.
- Mogelijk is de waarde voor **I/O timeout** (I/O-time-out) te klein. Deze instelling bepaalt hoe lang de printer wacht op de ontvangst van meer gegevens voordat de taak wordt beschouwd als voltooid. Stel via het frontpaneel een hogere waarde in voor **I/O timeout** (I/O-time-out) en verzend de afdruk opnieuw. Tik op  en vervolgens op **Connectivity** (Connectiviteit) > **Network** (Netwerk) > **I/O timeout** (I/O-time-out).
- Mogelijk is er een probleem met de communicatie tussen uw computer en de printer. Controleer uw USB of netwerkkabel.
- Controleer of de software-instellingen correct zijn voor het huidige paginaformaat (bijvoorbeeld afdrukken via de lange zijde).
- Als u netwerksoftware gebruikt, controleert u of er geen time-out is opgetreden.

Afbeelding is afgesneden

Dit probleem geeft doorgaans een verschil aan tussen het daadwerkelijke afdrukgebied van het geladen papier en het afdrukgebied dat 'zichtbaar' is voor de software. U kunt dit soort probleem vaak ontdekken door de afdrukweergave te bekijken voordat u afdrukt (zie [Een afdrukvoorbeeld weergeven op pagina 66](#)).

- Controleer het daadwerkelijke afdrukgebied voor het papierformaat dat u hebt geladen.
afdrukgebied = papierformaat - marges
- Controleer welk afdrukgebied zichtbaar is voor uw software (mogelijk wordt dit 'printing area' (afdrukgebied) of 'imageable area' (scangebied) genoemd). Sommige softwaretoepassingen passen bijvoorbeeld afdrukgebieden toe die groter zijn dan de gebieden die door deze printer worden gebruikt.
- Als u een aangepast paginaformaat met zeer smalle marges gebruikt, kan de printer zelf minimale marges aanhouden waardoor de afbeelding iets wordt afgesneden. U kunt overwegen een groter papierformaat te gebruiken.

- Als uw afbeelding eigen marges heeft, kunt u de afbeelding mogelijk goed afdrucken door de optie **Clip Contents by Margins** (Inhoud afsnijden op marge) te gebruiken (zie [Margeopties selecteren op pagina 64](#)).
- Als u een heel lange afbeelding probeert af te drukken op een rol, controleert u of uw software afbeeldingen van dat formaat kan afdrucken.
- Als u een bredere afbeelding probeert af te drukken dan uw software kan verwerken, wordt de onderkant van de afbeelding mogelijk afgesneden. Probeer deze suggesties om de gehele afbeelding af te drukken:
 - Sla het bestand op in een andere indeling, zoals TIFF of EPS, en open het in een andere toepassing.
 - Gebruik een RIP om het bestand af te drukken.
- Mogelijk hebt u de pagina van staand naar liggend gerooteerd op een papierformaat dat niet breed genoeg is.
- Verklein indien nodig de afbeelding of het document in uw softwaretoepassing om in de marges te passen.

Sommige objecten ontbreken in de afgedrukte afbeelding

Er zijn grote hoeveelheden gegevens vereist voor het afdrucken van kwalitatief hoogwaardige afdrucken met een groot formaat. In sommige specifieke werkstromen kan dat tot problemen leiden die mogelijk het ontbreken van sommige objecten in de uitvoer tot gevolg hebben. Hier volgen enkele suggesties om u te helpen dit probleem te voorkomen.

- Kies een kleinere paginagrootte voor de gewenste eindgrootte in de driver of op het frontpanel.
- Sla het bestand op in een andere indeling, zoals TIFF of EPS, en open het in een andere toepassing.
- Gebruik HP Click-software om het bestand af te drukken.
- Gebruik een RIP om het bestand af te drukken.
- Probeer af te drukken vanaf een USB-flashstation.
- Verlaag de resolutie van bitmapafbeeldingen in uw toepassingssoftware.
- Kies een lagere afdrukkwaliteit om de resolutie van de afgedrukte afbeelding te verlagen.

 **OPMERKING:** Op Mac OS X zijn niet al deze opties beschikbaar.

De gesuggereerde opties zijn voor probleemoplossingsdoeleinden en kunnen de uiteindelijke uitvoerkwaliteit of de benodigde duur voor het genereren van een afdruktaak negatief beïnvloeden. Als het desbetreffende probleem niet wordt opgelost, moeten de gewijzigde instellingen worden geannuleerd.

Lijnen zijn te dik, te dun of afwezig

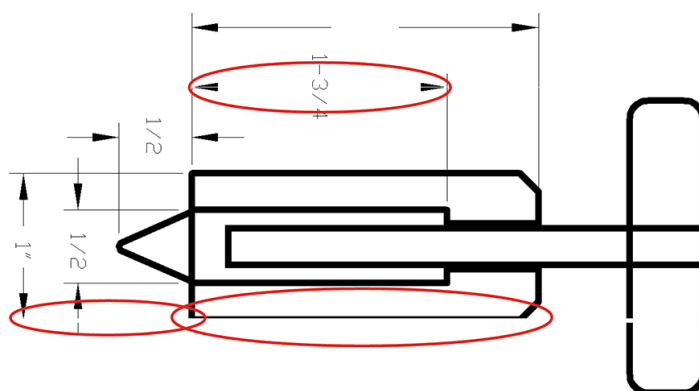

1. Controleer of de papiersoort die u hebt geladen, overeenkomt met de papiersoort die u op het front panel en in de software hebt geselecteerd. Zie [Informatie over het papier weergeven op pagina 42](#).
2. Controleer of u geschikte kwaliteitsinstellingen voor uw toepassing gebruikt (zie [Afdrukken op pagina 58](#)). Selecteer het dialoogvenster voor aangepaste afdrukkwaliteitsopties en schakel de optie **Maximum detail** (Maximale details) in indien beschikbaar. U kunt nu proberen de taak opnieuw af te drukken om te controleren of het probleem is opgelost.
3. Als de resolutie van de afbeelding groter is dan de afdrukresolutie, kan de kwaliteit van de lijnen afnemen.
4. Als de lijnen te dun zijn of ontbreken, druk dan een beelddiagnoseafdruk af. Zie [Beelddiagnoseafdruk op pagina 164](#).
5. Als het probleem zich blijft voordoen, gaat u naar het front panel en tikt u op  en **Printhead alignment** (Printkop uitlijnen) om de printkoppen uit te lijnen. Zie [De printkop uitlijnen op pagina 170](#). Na het uitlijnen kunt u proberen de taak opnieuw af te drukken om te controleren of het probleem is opgelost.
6. Ga naar het front panel en tik op . Kalibreer daarna de papierdoorvoer: zie [De papierdoorvoer opnieuw kalibreren op pagina 150](#).

Als het probleem zich ondanks de hierboven beschreven maatregelen blijft voordoen, neem dan contact op met een klantenservicevertegenwoordiger voor verdere ondersteuning.

Lijnen zijn getrapt of gekarteld

Als de lijnen in uw afbeelding getrapt of gekarteld worden afgedrukt, gaat u als volgt te werk:

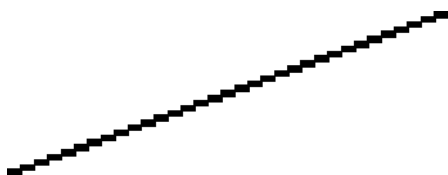

1. Mogelijk wordt het probleem veroorzaakt door de afbeelding. Probeer de afbeelding aan te passen in de toepassing waarin u de afbeelding bewerkt.
2. Controleer of u geschikte instellingen voor de afdrukkwaliteit gebruikt. Zie [Afdrukken op pagina 58](#).
3. Selecteer het dialoogvenster voor aangepaste afdrukkwaliteitsopties en schakel de optie **Maximum detail** (Maximale details) in indien beschikbaar.

Lijnen worden dubbel of niet in de juiste kleur afgedrukt

Dit probleem kan verschillende zichtbare symptomen hebben:

- Gekleurde lijnen worden dubbel, in verschillende kleuren afgedrukt.

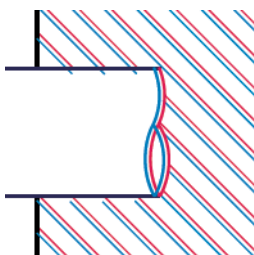

- De randen van gekleurde blokken hebben niet de juiste kleur.

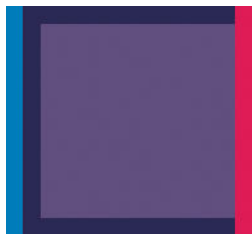

Zo verhelpt u dit type probleem:

1. Stel de printkop opnieuw in door deze te verwijderen en opnieuw te plaatsen. Zie [De printkop verwijderen op pagina 122](#) en [De printkop plaatsen op pagina 125](#).
2. Lijn de printkoppen uit. Zie [De printkop uitlijnen op pagina 170](#).

Lijnen zijn onderbroken

Als de lijnen op de volgende manier zijn onderbroken:



1. Controleer of u geschikte instellingen voor de afdrukkwaliteit gebruikt. Zie [Afdrukken op pagina 58](#).
2. Stel de printkop opnieuw in door deze te verwijderen en opnieuw te plaatsen. Zie [De printkop verwijderen op pagina 122](#) en [De printkop plaatsen op pagina 125](#).
3. Lijn de printkoppen uit op het papier waarvoor het probleem bestaat. Zie [De printkop uitlijnen op pagina 170](#).

Lijnen zijn wazig



Bij vochtigheid kan inkt in het papier worden gezogen zodat de lijnen wazig en vaag worden. Probeer het probleem als volgt op te lossen:

1. Controleer of de omgevingsvoorwaarden (temperatuur en vochtigheidsgraad) geschikt zijn voor afdrukken met hoge kwaliteit. Zie [Milieuspecificaties op pagina 186](#).
2. Controleer of het papiersoort dat u via het frontpaneel hebt geselecteerd, overeenkomt met het papier dat u gebruikt. Zie [Informatie over het papier weergeven op pagina 42](#).

3. Selecteer dan aangepaste afdrukkwaliteitsopties en selecteer **Best** (Beste) en **Maximum detail** (Maximale details) (indien beschikbaar). Zie [Afdrukken met hoge kwaliteit op pagina 68](#).
4. Probeer een zwaarder papiertype te gebruiken, zoals HP Heavyweight Coated Paper (zwaar papier met coating) of HP Super Heavyweight Plus Matte Paper (extra zwaar mat papier).
5. Kies een papiersoort die iets dunner is dan het papier dat u hebt geladen; hierdoor zal de printer minder inkt gebruiken. Hieronder volgen enkele voorbeelden van papiersoorten in oplopende volgorde van dikte: Gewoon papier, gecoat papier, Heavyweight Coated Paper (zwaar papier met coating), Super Heavyweight Plus Matte Paper (extra zwaar mat papier).
6. Als u glanzend papier gebruikt, probeer dan een andere soort glanzend papier.
7. Lijn de printkoppen uit. Zie [De printkop uitlijnen op pagina 170](#).

Lengte van lijnen is onjuist

Als u uw afgedrukte lijnen hebt gemeten en de lengte niet nauwkeurig genoeg is voor uw toepassing, dan kunt u dit proberen te verbeteren op de volgende manieren:

1. Druk af op HP Matte Film, waarvoor de nauwkeurigheid voor de lijnlengte van de printer is gespecificeerd. Zie [Functionele specificaties op pagina 183](#).

Polyesterfilm is ongeveer tien keer dimensionaal stabielere dan papier. Het gebruik van film dat dunner of dikker is dan HP Matte Film zal de nauwkeurigheid echter reduceren.
2. Stel de schuifbalk voor afdrukkwaliteit in op **Quality** (Kwaliteit).
3. Zorg dat de kamer een stabiele temperatuur heeft tussen de 10° en 30°C.
4. Laad de filmrol en laat deze ongeveer vijf minuten rusten alvorens af te drukken.
5. Als u ook dan niet tevreden bent, probeer dan de papierdoorvoer te kalibreren. Zie [De papierdoorvoer opnieuw kalibreren op pagina 150](#).

Beelddiagnoseafdruk

De beelddiagnoseafdruk bestaat uit cartridges die zijn ontworpen om problemen met de betrouwbaarheid van de printkop aan te geven. Hiermee kunt u de prestaties controleren van de printkoppen die momenteel zijn geïnstalleerd in de printer en kunt u bepalen of een printkop verstopt is of andere problemen vertoont.

Zo drukt u de beelddiagnoseafdruk af:

1. Gebruik hetzelfde papiersoort als bij de detectie van het probleem.
2. Controleer of de gekozen papiersoort overeenkomt met de papiersoort die in de printer is geladen. Zie [Informatie over het papier weergeven op pagina 42](#).
3. Tik op het front panel van de printer op , het pictogram ,  en **Print diagnostic image** (Diagnostische afbeelding afdrukken).

Het duurt ongeveer twee minuten om de beelddiagnoseafdruk af te drukken.

De afdruk is verdeeld in twee delen waarvan beide de kwaliteit van de printkop testen:

- Deel 1 (bovenaan) bestaat uit rechthoeken van pure kleuren, één voor elke printkop. Dit onderdeel vertegenwoordigt de afdrukkwaliteit die u van elke kleur krijgt.
- Deel 2 (onderkant) bestaat uit kleine strepen, één voor elke sproeier van elke printkop. Dit deel sluit aan bij het eerste deel en richt zich meer specifiek op de detectie van het aantal defecte spuitstukken van elke printkop.

Kijk goed naar de afdruk. De namen van de kleuren worden boven de rechthoeken en in het midden van de cartridges van streepjes weergegeven.

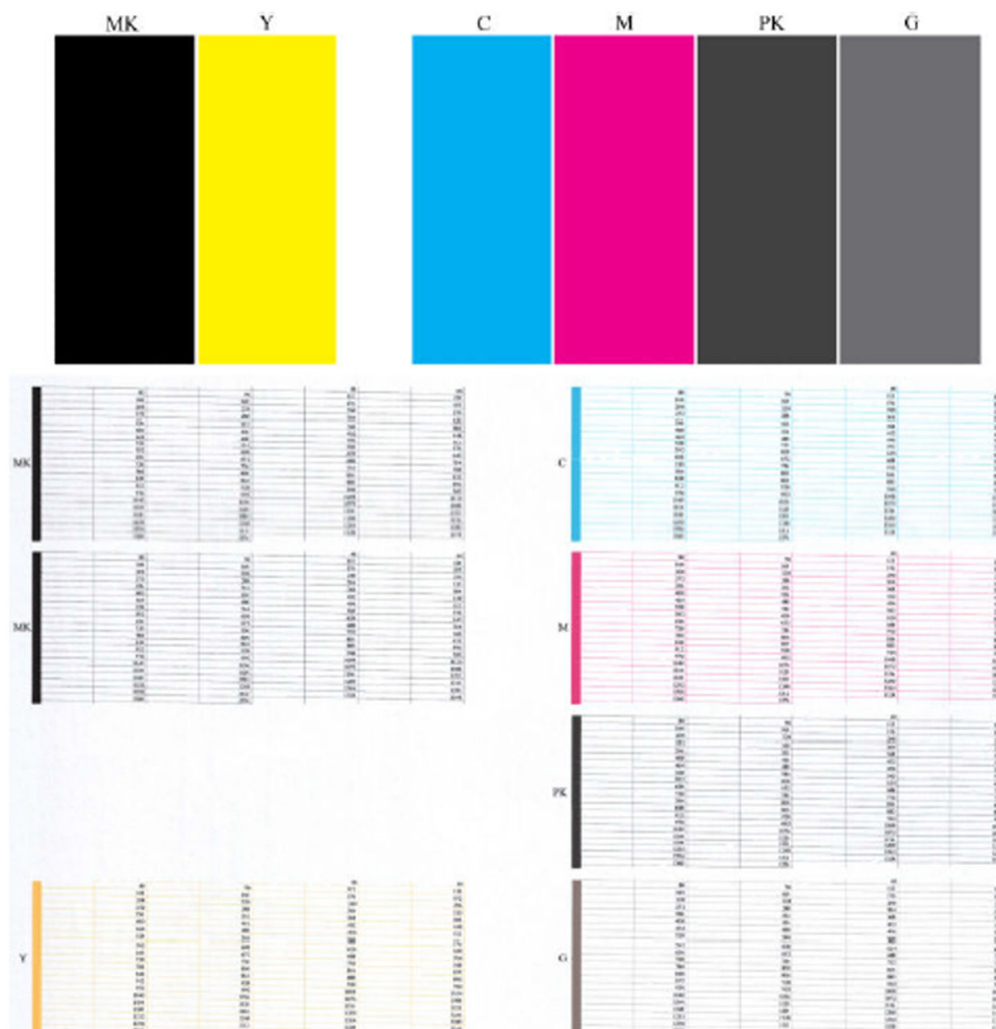

Kijk eerst naar het bovenste deel van de afdruk (deel 1). Elke gekleurde rechthoek moet een gelijke kleur hebben zonder horizontale lijnen.

Kijk vervolgens naar de onderkant van de afdruk (deel 2). Controleer of voor elke afzonderlijke gekleurde cartridge de meeste strepen zichtbaar zijn.

Als u horizontale lijnen in deel 1 ziet en ook ontbrekende streepjes in deel 2 voor dezelfde kleur, moet u de verantwoordelijke printkop reinigen. Als de rechthoeken er echter ononderbroken uitzien, dan hoeft u zich geen zorgen te maken over enkele ontbrekende streepjes in deel 2. Dit is normaal aangezien de printer een paar verstopte spuitstukken kan compenseren.

Hier ziet u een voorbeeld van een grijze printkop in goede staat:

G

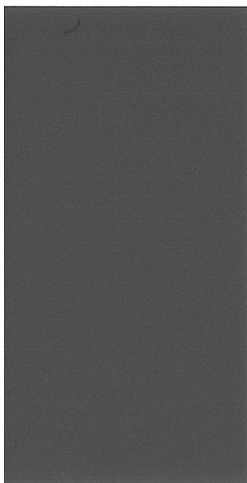

En dit is een voorbeeld van dezelfde printkop in slechte staat:

G

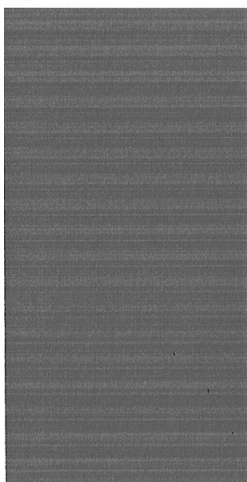

Oplossing

1. Reinig defecte printkoppen (zie [De printkop reinigen op pagina 170](#)). Druk de beelddiagnoseafdruk dan nogmaals af om te kijken of het probleem is verholpen.
2. Wanneer het probleem blijft bestaan, reinigt u de printkoppen nogmaals en drukt u de beelddiagnoseafdruk nogmaals af om te kijken of het probleem is verholpen.
3. Als het probleem blijft bestaan, kunt u de printkoppen ook handmatig reinigen (zie [De printkop reinigen op pagina 170](#)). U kunt ook proberen om de huidige afdruktaak opnieuw af te drukken om te controleren of het nu wel goed afdrukt.
4. Als het probleem hiermee niet is opgelost, vervangt u de druppeldetector van de printkop. Gewoonlijk meldt de printer wanneer dit noodzakelijk is. Het kan de moeite waard zijn om het te proberen, ook wanneer de printer het niet aanbeveelt.
5. Als het probleem nog steeds blijft bestaan, vervang dan de aanhoudend defecte printkop (zie [Omgaan met inktcartridges en printkop op pagina 117](#), of neem contact op met HP Ondersteuning (zie [Contact opnemen met HP Support op pagina 180](#)).

Als het probleem nog steeds niet is opgelost

Wanneer u na naleving van de adviezen in dit hoofdstuk nog steeds problemen ondervindt met de afdrukkwaliteit, volgen hieronder enkele andere dingen die u kunt doen:

- Probeer een hogere instelling voor de afdrukkwaliteit. Zie [Afdrukken op pagina 58](#).
- Controleer de driver waarmee u afdrukt. Als het een driver betreft die niet van HP is, neem dan contact op met de leverancier van de driver over het probleem. U kunt ook proberen de juiste HP driver te gebruiken, indien mogelijk. De meest recente HP-stuurprogramma's kunnen worden gedownload via <http://www.hp.com/go/DesignJetT1600/drivers>.
- Als u een RIP van een andere leverancier dan HP gebruikt, is het mogelijk dat de instellingen niet correct zijn. Raadpleeg de documentatie bij het RIP.
- Controleer of u de meest recente firmware voor de printer gebruikt. Zie [De firmware bijwerken op pagina 131](#).
- Controleer of u de juiste instellingen in de softwaretoepassing gebruikt.

16 Problemen met inktcartridge en printkop oplossen

- [Kan geen inktpatroon plaatsen](#)
- [Statusberichten voor inktpatronen](#)
- [Kan de printkop niet plaatsen](#)
- [Op het front panel wordt u aangeraden de printkop opnieuw te installeren of te vervangen](#)
- [De printkop reinigen](#)
- [De printkop uitlijnen](#)
- [Statusberichten voor printkoppen](#)

Kan geen inktpatroon plaatsen

1. Controleer of u het juiste type cartridge hebt (modelnummer).
2. Controleer of de kleur van het etiket op de cartridge overeenkomt met de kleur van het etiket op de sleuf.
3. Controleer of de cartridge goed is georiënteerd en of de letters zich aan de rechterkant bevinden en goed leesbaar zijn.

 **VOORZICHTIG:** Maak nooit de binnenkant van de inktcartridgesleuven schoon.

Statusberichten voor inktpatronen

De volgende statusberichten voor inktpatronen kunnen verschijnen:

- **OK:** De cartridge werkt normaal, er treden geen bekende problemen op.
- **Missing (Ontbreekt):** Er is geen cartridge aanwezig of de cartridge is niet goed in de printer geïnstalleerd.
- **Low (Laag):** De inkt is bijna op.
- **Very low (Kritiek):** Het inktniveau is zeer laag.
- **Empty (Leeg):** De inktcartridge is leeg
- **Reseat (Opnieuw installeren):** U wordt aangeraden de cartridge te verwijderen en opnieuw te plaatsen.
- **Replace (Vervangen):** U wordt aangeraden de lege cartridge te vervangen door een nieuwe cartridge.
- **Expired (Verlopen):** De vervaldatum van de cartridge is verlopen.
- **Incorrect (Niet geschikt):** De patroon is niet geschikt voor deze printer. Het bericht bevat een lijst met compatibele patronen.
- **Non-HP (Niet-HP):** De patroon is gebruikt, bijgevoerd of illegaal.

Kan de printkop niet plaatsen

1. Controleer of u het juiste type printkop hebt (modelnummer).
2. Controleer of u de twee oranje beschermingen hebt verwijderd van de printkop.
3. Controleer of de printkop goed is georiënteerd.
4. Controleer of de afdekplaat van de printkoppen is gesloten en vergrendeld, zie [De printkop plaatsen op pagina 125](#).

Op het front panel wordt u aangeraden de printkop opnieuw te installeren of te vervangen

1. Verwijder de printkop uit de printer, zie [De printkop verwijderen op pagina 122](#).

2. Maak de elektrische verbindingen aan de achterkant van de printkop schoon met een pluisvrije doek. U kunt voorzichtig schoonmaakalcohol gebruiken als er vochtigheid nodig is om residu te verwijderen. Gebruik geen water.

⚠ VOORZICHTIG: Dit is een delicaat proces en kan de printkop beschadigen. Raak de spuitstukken aan de onderkant van de printkop niet aan, vooral niet met alcohol.

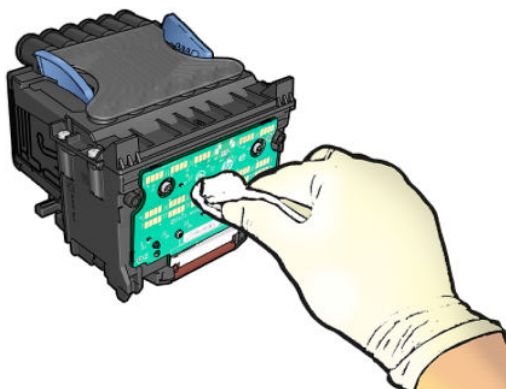

3. Plaats de printkop terug, zie [De printkop plaatsen op pagina 125](#).
4. Controleer het bericht op het frontpanel. Als het probleem niet is opgelost, plaatst u een nieuwe printkop.

De printkop reinigen

Zolang de printer aanstaat wordt er automatisch periodiek gereinigd. Dit zorgt ervoor dat er nieuwe inkt in de spuitstukken zit en voorkomt verstopping ervan waardoor de afdrukkwaliteit gewaarborgd blijft. Als u problemen ondervindt met de afdrukkwaliteit, kunt u [Beelddiagnoseafdruk op pagina 164](#) raadplegen voordat u verder gaat.

Als u de printkop wilt reinigen, gaat u naar het front panel en tikt u op  en **Printheads** (Printkoppen).

Selecteer vervolgens de kleurgroep die de kleur bevat die moet worden gereinigd (**Clean all** (Alles reinigen), **Clean MK-Y** (MK-Y reinigen), **Clean C-M-PK-G** (C-M-PK-G reinigen)).

De printkop uitlijnen

Een nauwkeurige uitlijning van de printkop is belangrijk voor juiste kleuren, soepele kleurovergangen en scherpe randen in grafische elementen. Uw printer lijnt printkoppen automatisch uit wanneer de printkop opnieuw is geïnstalleerd of vervangen.

Het kan nodig zijn de printkop opnieuw uit te lijnen na een papierstoring of wanneer er problemen met de afdrukkwaliteit zijn.

1. Laad het papier dat u wilt gebruiken, zie [Papiertoevoer op pagina 30](#). U kunt een rol of een gesneden vel gebruiken.

⚠ VOORZICHTIG: Gebruik geen doorschijnend of gedeeltelijk doorschijnend papier om de printkop uit te lijnen. HP beveelt gewoon of bond-papier aan.

2. Zorg ervoor dat het venster is gesloten. Een sterke lichtbron in de buurt van de printkop kan de uitlijning verstoren.
3. Tik op het front panel op  en vervolgens op **Align printheads** (Printkoppen uitlijnen).

📝 OPMERKING: De uitlijning van de printkop kan ook worden gestart via Embedded Web Server (**Support** (Ondersteuning) > **Print Quality Troubleshooting** (Probleemoplossing afdrukkwaliteit)) of HP Utility (Windows: **Support** (Ondersteuning) > **Print Quality Troubleshooting** (Probleemoplossing voor afdrukkwaliteit); Mac OS X: **Information and Print Quality** (Informatie en afdrukkwaliteit) > **Align** (Uitlijnen)).

4. Als het geladen papier geschikt is, dan wordt de uitlijning uitgevoerd door de printer en wordt er een uitlijningspatroon afgedrukt.
5. Het uitlijnen duurt ongeveer vijf minuten. Gebruik de printer niet voordat het frontpanel de melding weergeeft dat het uitlijnen is voltooid.

Als de uitlijning niet goed kan worden uitgevoerd, kunt u worden gevraagd de printkop te reinigen en het opnieuw te proberen.

Statusberichten voor printkoppen

De volgende statusberichten voor printkoppen kunnen verschijnen:

- **OK:** De printkop werkt normaal, er treden geen bekende problemen op
- **Missing (Ontbreekt):** Er is geen printkop aanwezig of de printkop is niet goed in de printer geïnstalleerd.
- **Reseat (Opnieuw installeren):** U wordt aangeraden de printkop te verwijderen en opnieuw te plaatsen. Als dat niet lukt, maak dan de elektrische verbindingen schoon, zie [Op het front panel wordt u aangeraden de printkop opnieuw te installeren of te vervangen op pagina 169](#). Als dat niet lukt, vervang de printkop door een nieuwe, zie [De printkop verwijderen op pagina 122](#) en [De printkop plaatsen op pagina 125](#).
- **Replace (Vervangen):** De printkop doet het niet meer. Vervang de printkop met een werkende printkop, zie [De printkop verwijderen op pagina 122](#) en [De printkop plaatsen op pagina 125](#).
- **Replacement incomplete (Vervanging niet compleet):** Het vervangproces van de printkop is niet voltooid. Het vervangproces van de printkop opnieuw starten en volledig laten voltooien.
- **Remove (Verwijderen):** Het type printkop is niet geschikt voor afdrukken.
- **Non-HP ink (Niet-HP-inkt):** Inkt van een gebruikte, bijgevoelde of illegaal inktpatroon is door de printkop gegaan. Zie het beperkte garantiedocument dat wordt geleverd met uw printer voor details over de implicaties van de garantie.

17 Algemene problemen met de printer oplossen

- [De printer drukt niet af](#)
- [Front panel wordt niet geïnitieerd](#)
- [De printer lijkt traag](#)
- [Communicatieproblemen tussen computer en printer](#)
- [Geen toegang tot Embedded Web Server](#)
- [Geen toegang tot de netwerkmap](#)
- [Kan geen verbinding maken met internet](#)
- [Problemen met webservices](#)
- [Automatische controle bestandssysteem](#)
- [Meldingen](#)

De printer drukt niet af

Zelfs als alles in orde is (printer bevat papier, alle inktonderdelen zijn geïnstalleerd en er zijn geen bestandsfouten), wordt een bestand dat u vanaf uw computer hebt verzonden, mogelijk niet afgedrukt:

- Mogelijk is er een probleem met de elektriciteit. Als de printer geen enkele activiteit vertoont en het front panel niet reageert, controleer dan of het netsnoer correct is aangesloten en of er spanning staat op het stopcontact. Houd de aan/uit-knop gedurende 5 seconden ingedrukt om de printer opnieuw in te stellen.
- Mogelijk zijn er abnormale elektromagnetische fenomenen aanwezig, zoals sterke elektromagnetische velden of ernstige elektrische storingen, die het gedrag van de printer kunnen beïnvloeden of zelfs kunnen zorgen dat de printer helemaal niet meer werkt. Als dat het geval is, schakelt u de printer uit met de aan/uit-knop op het front panel en haalt u de stekker uit het stopcontact. Wacht tot de elektromagnetische omstandigheden weer normaal zijn en schakel de printer opnieuw in. Als het probleem hierdoor niet is opgelost, neem dan contact op HP Support.
- Mogelijkerwijs is nesten ingeschakeld en wacht de printer tot de gespecificeerd wachttijd voor nesten is verstreken om de overeenkomstige nesten te berekenen. In dit geval geeft het front panel de overgebleven tijd weer die nodig is om te nesten.
- Het kan zijn dat u de verkeerde grafische taalinstelling hebt (zie [De grafische taalinstelling wijzigen op pagina 28](#)).
- Mogelijk is niet de juiste printer driver op de computer geïnstalleerd. Raadpleeg de *Montage-instructies*.
- Als u op een vel afdrukt, moet u **Single sheet** (Enkel vel) opgeven als papierbron in uw printer driver.
- Het kan zijn dat de printer de taak in de wacht houdt voor geschikt papier (zie [In de wacht voor papier op pagina 143](#)) of account-id-gegevens (zie [Account-id vereisen op pagina 26](#)).
- Mogelijk hebt u een afdrukvoorbeeld gevraagd in de printer driver. Dit is een functie waarmee u kunt controleren of de afbeelding de gewenste afbeelding is. In dat geval wordt het voorbeeld weergegeven in een webbrowservenster en moet u op de knop **Print** (Afdrukken) klikken om het afdrukken te starten.

Front panel wordt niet geïntialiseerd

Als de printer niet kan worden gestart (er verschijnt niets op het front panel of de diagnostische lampjes branden niet), wordt u aangeraden om de firmware te vervangen op de volgende manier:

1. Ga naar het HP Support Center (zie [HP Support Center op pagina 179](#)) en download de firmware.
2. Zet de firmware op een USB-flashstation. Het USB-flashstation zou idealiter leeg moeten zijn en geformatteerd in het FAT-bestandssysteem.
3. Controleer of de printer uit staat. Verbind het USB-flashstation met de Hi-Speed USB-hostpoort in het frontpanel en schakel de printer vervolgens aan.
4. De printer heeft ongeveer een minuut nodig om het firmware-bestand te lezen en vraagt dan om het USB-flashstation te verwijderen.
5. De printer installeert de nieuwe firmware automatisch en zal opnieuw starten.

De printer lijkt traag

Er zijn verschillende oorzaken mogelijk:

- Hebt u de afdrukkwaliteit ingesteld op **Best** (Beste) of **Maximum detail** (Maximale details)? Afdrukken met hoge kwaliteit en maximaal detail duren langer.
- Hebt u het juiste papiersoort opgegeven bij het laden van papier? Sommige papiersoorten hebben meer tijd nodig om af te drukken; foto- en gecoat papier moet bijvoorbeeld langer drogen tussen doorgangen. Ga naar [Informatie over het papier weergeven op pagina 42](#) om de huidige instelling voor het papiersoort te controleren.
- Als de printer is verbonden via het netwerk, controleert u of alle netwerkkonderdelen gebruikt in de netwerkinterface (bekabeld of draadloos), zoals hubs, routers, switches en kabels, geschikt zijn voor snelle verbindingen. Is er veel verkeer van andere netwerkapparaten?
- Hebt u via het frontpaneel een langere droogtijd (**Extended**) ingesteld? Probeer het probleem op te lossen door de droogtijd op **Optimal** (Optimaal) in te stellen.

Communicatieproblemen tussen computer en printer

Dit kan onder andere de volgende symptomen hebben:

- De melding **Receiving** (Bezig met ontvangen) verschijnt niet op het frontpaneel wanneer u een afbeelding naar de printer hebt verzonden.
- Op de computer verschijnt een foutmelding wanneer u probeert af te drukken.
- De computer of printer loopt vast (blijft inactief) terwijl communicatie plaatsvindt.
- De afgedrukte uitvoer bevat willekeurige of onverklaarbare fouten (onjuist geplaatste lijnen, gedeeltelijk afgedrukte tekeningen, enzovoort).

Zo lost u communicatieproblemen op:

- Controleer of de juiste printer is geselecteerd in de software, zie [Afdrukken op pagina 58](#).
- Controleer of de printer correct werkt wanneer u afdrukt vanuit andere toepassingen.
- Het ontvangen, verwerken en afdrukken van heel grote bestanden kan lang duren.
- Als de printer op de computer is aangesloten via andere tussenapparaten, zoals switchboxes, bufferboxes, kabeladapters, kabelconvertoren, enz., probeer dan de printer rechtstreeks op de computer aan te sluiten.
- Probeer het probleem op te lossen door een andere interfacekabel te gebruiken.
- Probeer een kabelverbinding als u een draadloze verbinding gebruikt.
- Controleer of u de juiste instelling voor de grafische taal gebruikt, zie [De grafische taalinstelling wijzigen op pagina 28](#).
- Als de printer met een netwerk is verbonden, controleer dan of uw printer een statisch IP-adres heeft. Als de printer DHCP gebruikt, dan kan het IP-adres veranderen telkens wanneer de printer wordt ingeschakeld, in welk geval het apparaat wellicht niet door het stuurprogramma gevonden kan worden.

Geen toegang tot Embedded Web Server

Lees [Embedded Web Server op pagina 13](#) als u dat nog niet hebt gedaan.

Tik op het front paneel op  en vervolgens op **Security** (Beveiliging) > **Embedded Web Server**.

Als u een proxyserver gebruikt, probeer dan de webserver rechtstreeks te benaderen:

- Als u Internet Explorer 6 voor Windows gebruikt, dan gaat u naar **Tools** (Hulpmiddelen) > **Internet Options** (Internetopties) > **Connections** (Verbindingen) > **LAN Settings** (LAN-instellingen) en schakelt u het selectievakje **Bypass proxy server for local addresses** (Proxyserver niet gebruiken voor lokale adressen) in. Voor meer nauwkeurige controle kunt u ook op de knop **Advanced** (Geavanceerd) klikken en het IP-adres van de printer toevoegen aan de lijst van uitzonderingen waarvoor de proxyserver niet wordt gebruikt.
- Ga in Safari voor Mac OS X naar **Safari** > **Preferences** (Voorkeuren) > **Advanced** (Geavanceerd) en klik op **Proxies**: knop **Change Settings** (Wijzig instellingen). Voeg het IP-adres van de printer of de domeinnaam toe aan de lijst met uitzonderingen waarvoor de proxyserver niet wordt gebruikt in het veld **Bypass proxy settings for these Hosts & Domains** (Proxy-instellingen overslaan voor deze hosts en domeinen).

Als u nog steeds geen verbinding kunt maken, schakel dan de printer uit en opnieuw in met de aan/uit-knop op het front panel.

Geen toegang tot de netwerkmap

Als u een netwerkmap hebt ingesteld, maar de printer geen toegang tot deze map heeft, probeert u de volgende oplossingen:

- Controleer of u alle velden correct hebt ingevuld. Zie [Een netwerkmap configureren op pagina 19](#).
- Controleer of de printer verbinding heeft met het netwerk.
- Controleer of de externe computer is ingeschakeld, normaal functioneert en verbonden is met het netwerk.
- Controleer of de map wordt gedeeld en of u over de juiste machtigingen en functionaliteiten beschikt.
- Controleer of u met de aanmeldingsreferenties van de printer bestanden in dezelfde map kunt plaatsen of lezen (afhankelijk van het functionaliteitsgebruik) vanaf een andere computer in het netwerk.
- Controleer of de printer en de externe computer zich in hetzelfde netwerksubnet bevinden; als dit niet het geval is, controleer dan of de netwerkroueters zijn geconfigureerd om het CIFS-protocolverkeer (ook bekend als Samba) door te sturen.

Kan geen verbinding maken met internet

Als uw printer problemen heeft om verbinding te maken met internet, kan deze de wizard Connectiviteit automatisch starten.

De wizard Connectivity (Connectiviteit) voert een reeks tests automatisch uit.

Als een test mislukt, beschrijft de printer het probleem en adviseert deze hoe u het kunt oplossen. U kunt instellingen wijzigen en de test opnieuw uitvoeren, tenzij de instellingen zijn beveiligd.

Problemen met webservices

Bezoek HP Connected voor problemen met HP ePrint: <http://www.hpconnected.com>.

Automatische controle bestandssysteem

Als u de printer inschakelt, ziet u mogelijk een bericht op het front panel: **File system check** (Controle bestandssysteem).

Er vindt een bestandssysteemcontrole plaats. Dit kan zo'n 40 minuten duren. Wacht totdat deze afroondt.

 **VOORZICHTIG:** Als u de printer aanzet voordat de bestandsysteemcontrole is afgerond, kan het bestandsysteem ernstig beschadigd raken waardoor de harde schijf van de printer onbruikbaar wordt. Als u de printer uitschakelt, wordt de controle van het bestandssysteem opnieuw gestart wanneer u de printer weer inschakelt.

Elke 90 dagen wordt een bestandsysteemcontrole uitgevoerd om de integriteit van het bestandsysteem van de harde schijf te behouden.

 **OPMERKING:** Wanneer de printer weer is ingeschakeld, duurt het initialiseren en controleren van de printkoppen ongeveer drie minuten. Dit kan echter maximaal 40 minuten duren in sommige omstandigheden, bijvoorbeeld wanneer de printer een lange tijd niet is gebruikt en er meer tijd is om de printkoppen voor te bereiden.

Meldingen

De printer kan twee soorten meldingen weergeven:

- **Fouten:** Geven hoofdzakelijk aan dat de printer niet op de normale manier kan werken. In de printerdriver kunnen fouten u ook waarschuwen voor omstandigheden die een afdruk onbruikbaar kunnen maken, zoals afsnijdingen, ook als er wel kan worden afgedrukt.
- **Waarschuwingen:** Geven aan dat er aandacht nodig is voor een aanpassing, zoals kalibratie, of dat er sprake is van een situatie waarin niet kan worden afgedrukt zoals preventief onderhoud of gebrek aan inkt.

Er zijn vier verschillende meldingsindicaties in het systeem van de printer.

- **Voorpaneeldisplay:** Op het frontpanel wordt alleen de meest relevante waarschuwing getoond. Een waarschuwing verdwijnt na een time-out. Er zijn permanente meldingen zoals wanneer een inktcartridge bijna leeg is, die opnieuw verschijnen wanneer de printer niet actief is en er geen ernstigere meldingen zijn.

 **TIP:** Op het front panel kunt u de meldingen voor papier dat niet overeenkomt configureren (zie [Papierconflict oplossen op pagina 80](#)).

- **Embedded Web Server:** In de rechterbovenhoek van het venster van Embedded Web Server wordt de printerstatus getoond. Als er een melding in de printer is, wordt hier de meldingstekst getoond.
- **Driver:** de driver waarschuwt met betrekking tot instellingen in de taakconfiguratie waardoor een probleem kan ontstaan in de uitvoer. Als de printer niet gereed is voor afdrukken, wordt hier een waarschuwing getoond.
- **HP DesignJet Utility** Om waarschuwingen te zien, gaat u naar het tabblad **Overview** (Overzicht) en bekijkt de lijst **Items needing attention** (Items die aandacht vereisen) aan de rechterzijde.

Meldingen worden standaard alleen weergegeven als u aan het afdrukken bent. Indien meldingen zijn ingeschakeld en er een probleem is waardoor een taak niet kan worden uitgevoerd, dan ziet u een pop-upvenster waarin de reden voor het probleem wordt uitgelegd. Volg de aanwijzingen om het gewenste resultaat te bereiken.

18 Foutberichten op front panel

De printer kan in sommige gevallen een systeemfout weergeven, bestaande uit een numerieke code van 12 cijfers, gevolgd door de aanbevolen actie die u moet ondernemen.

In de meeste gevallen wordt u gevraagd om de printer te herstarten, omdat deze bij het opstarten het probleem beter kan diagnosticeren en het mogelijk automatisch kan oplossen. Als het probleem zich blijft voordoen na opnieuw starten, moet u contact opnemen met uw ondersteuningsvertegenwoordiger en klaar zijn om de numerieke code van de foutmelding door te geven.

Als de foutmelding enkele aanbevolen acties bevat, volgt u dan de instructies van de printer.

Systeemfoutenlogboek

De printer slaat een logbestand van de systeemfouten op die u op de volgende manier kunt openen.

Met een USB-flashstation

1. Gebruik een standaard USB-flashstation, geformatteerd als FAT32.
2. Maak een leeg bestand op het USB-flashstation (klik met de rechtermuisknop en selecteer **New** (Nieuw) > **Text Document** (Tekstdocument)) en geef het de naam `pdipu_enable.log`.
3. Wanneer een foutmelding wordt weergegeven op het frontpanel, plaatst u het USB-flashstation in de Hi-Speed USB-hostpoort aan de voorkant van de printer. Het logbestand wordt automatisch gekopieerd naar het station. U kunt het USB-flashstation verwijderen wanneer dit op het frontpanel wordt aangegeven.
4. Neem contact op met uw ondersteuningsvertegenwoordiger (zie [Contact opnemen met HP Support op pagina 180](#)) om het gemaakte bestand op het USB-flashstation te delen.

Via Embedded Web Server

1. Ga in uw webbrowser naar **https://IP-adres printer/hp/device/support/serviceSupport**.
2. Klik op de knop **Download** (Downloaden) om het diagnosepakket te ontvangen.
3. Sla het pakket op uw computer op en neem contact op met uw ondersteuningsvertegenwoordiger (zie [Contact opnemen met HP Support op pagina 180](#)).

19 HP Customer Care

- [Inleiding](#)
- [HP Professional Services](#)
- [Customer Self Repair](#)
- [Contact opnemen met HP Support](#)

Inleiding

HP Customer Care biedt bekroonde ondersteuning zodat u optimaal kunt gebruikmaken van uw HP DesignJet. Hiervoor heeft HP Customer Care uitgebreide, bewezen ervaring op het gebied van ondersteuning en worden nieuwe technologieën toegepast om de klant unieke eind-tot-eindondersteuning te bieden. De geboden services zijn onder andere installatie en configuratie, hulpmiddelen voor probleemoplossing, garantie-uitbreidingen, reparatie- en vervangingservices, ondersteuning via telefoon en het web, software-updates en zelfonderhoudsservices. Zie voor meer informatie over HP Customer Care [Contact opnemen met HP Support op pagina 180](#).

Voor registratie van uw garantie gaat u naar <http://register.hp.com/>.

HP Professional Services

HP Support Center

Voor toegang tot een wereld van gespecialiseerde services en bronnen die zorgen dat uw HP DesignJet-printers en -oplossingen altijd de beste prestaties bieden.

Sluit u aan bij de HP community van het HP Support Center, uw afdruckcommunity voor groot formaat. U krijgt dan dag en nacht toegang tot:

- Multimedialessen
- Stapsgewijze uitleggidsen
- Downloads: de meest recente firmware, stuurprogramma's, software, papiervoorinstellingen en dergelijke voor de printer.
- Technische ondersteuning: online probleemoplossing, contactgegevens, klantenservice en meer
- Werkstromen en gedetailleerd advies voor het voltooien van verschillende afdruktaken van bepaalde softwaretoepassingen
- Forums voor rechtstreeks contact met de experts, zowel van HP als uw collega's
- On-line garantiecontrole voor extra zekerheid
- De meest recente productinformatie: printers, benodigdheden, accessoires, software, enzovoort
- Supplies Center voor alles wat u moet weten over inkt en papier

Het HP Support Center is te vinden op <http://www.hp.com/go/DesignJetT1600/support>.

U bepaalt welke informatie u nodig hebt: stem uw registratie af op de producten die u hebt aangeschaft en op uw type bedrijfsactiviteiten.

Printersoftware downloaden

Installeer de printersoftware via <http://www.hp.com/go/DesignJetT1600/drivers>. Volg de instructies voor de software-installatie.

HP Care Packs en garantie-uitbreidingen

Met HP Care Packs en garantieuitbreidingen kunt u de garantie van de printer verlengen tot na de standaardperiode.

Ze bieden ondersteuning op afstand. Service ter plaatse wordt ook geboden wanneer nodig, met twee alternatieve opties voor responstijden:

- Volgende werkdag
- Dezelfde werkdag binnen vier uur (mogelijk niet in alle landen beschikbaar)

Door de HP Installation-service wordt de printer voor u uitgepakt, geïnstalleerd en aangesloten.

Meer informatie over HP Care Packs is beschikbaar op <http://cpc.ext.hp.com/portal/site/cpc>.

Customer Self Repair

Het Customer Self Repair-programma van HP biedt onze klanten de snelste service onder garantie of een contract. Hiermee kan HP vervangende onderdelen direct naar u (de eindgebruiker) verzenden, zodat u ze kunt vervangen. Met dit programma kunt u onderdelen vervangen op het moment dat u daar tijd voor hebt.

Eenvoudig, gemakkelijk te gebruiken

- Een HP Support Specialist voert een diagnose uit en bepaalt of een vervangend onderdeel nodig is voor een defecte hardwarecomponent.
- Vervangende onderdelen worden per expres verzonden. De meeste onderdelen die op voorraad zijn, worden dezelfde dag nog door uw contactpersoon bij HP verzonden.
- Beschikbaar voor de meeste HP-producten waarvoor momenteel garanties of contracten lopen.
- Beschikbaar in de meeste landen.

Ga naar <http://www.hp.com/go/selfrepair> voor meer informatie over Customer Self Repair.

Contact opnemen met HP Support

HP Support is telefonisch bereikbaar. Doe het volgende voordat u belt:

- Raadpleeg de probleemoplossingssuggesties in dit document.
- Raadpleeg de relevante documentatie van de driver.
- Raadpleeg de documentatie bij softwaredrivers en RIP's van andere leveranciers als u deze hebt geïnstalleerd.
- Als u HP Support belt, zorgt u dat u de volgende gegevens bij de hand hebt om ons in staat te stellen uw vragen sneller te kunnen beantwoorden:
 - Het product dat u gebruikt (het productnummer en het serienummer op het etiket aan de achterkant van het product).
 - Noteer een eventuele foutcode die op het frontpanel wordt weergegeven, zie [Foutberichten op front panel op pagina 177](#).
 - De computer die u gebruikt.
 - Eventuele speciale apparatuur of software die u gebruikt (zoals spoolers, netwerken, switchboxen, modems of speciale softwarestuurprogramma's).
 - Het type interface dat op uw product wordt gebruikt (USB of netwerk)

- De naam en het versienummer van de software die en het stuurprogramma dat u momenteel gebruikt
- De printerservice-informatie die u via Embedded Web Server kunt verkrijgen. Voer in een webbrowser het IP-adres van uw printer in om toegang te krijgen tot Embedded Web Server. Klik vervolgens op **Support** (Ondersteuning) > **Service support** (Serviceondersteuning) > **Service information** (Service-informatie) > **Display** (Weergeven). Wanneer u informatie per e-mail moet opsturen, kunt u de pagina als bestand downloaden vanuit uw internetbrowser en het bestand later verzenden.

 **OPMERKING:** Nadat u hebt geklikt op **Display** (Weergeven), kan uw browser voorkomen dat het pop-upvenster wordt geopend. In dit geval moet u de browseroptie zoeken waarmee het venster kan worden geopend.

U kunt de pagina ook direct vanuit uw browser verzenden: klik op **File** (Bestand) > **Send** (Verzenden) > **Page by email** (Pagina via e-mail).

Telefoonnummer

Het telefoonnummer van HP Support vindt u op internet: zie http://welcome.hp.com/country/us/en/wwcontact_us.html.

20 Printerspecificaties

- [Functionele specificaties](#)
- [Specificaties voor mobiel afdrukken](#)
- [Fysieke specificaties](#)
- [Geheugenspecificaties](#)
- [Voedingsspecificaties](#)
- [Milieuspecificaties](#)
- [Geluidsspecificaties](#)

Functionele specificaties

HP-inkt

Printkop	Eén printkop, met dubbele spuitstukken voor matzwart
Inktpatronen	Patronen met 130 ml inkt: grijs, fotozwart, matzwart, geel, magenta en cyaan
	Patronen met 300 ml inkt: grijs, fotozwart, matzwart, geel, magenta en cyaan

Papierformaten

	Minimaal	Maximaal
Rolbreedte	279 mm	914 mm
Rollengte		91 m
Roldiameter		140 mm**
Gewicht rol		11,9 kg
Velbreedte	210 mm	914 mm
Vellengte	279 mm	1676 mm
Dikte rolpapier		0.5 mm
Dikte vel papier		0.5 mm
Gewicht papier	60 g/m ²	328 g/m ²

* tot 0,6 mm afgedrukt naar de uitvoer stapelaar in handmatige modus.

** Rolkerndiameter van 51 mm (2 in). Papier met een rolkerndiameter van 76 mm kan worden gebruikt met de HP DesignJet-adapterkit met een as van 3 inch (zie [Adapterkit met een as van 3 inch op pagina 139](#)).

Afdrukresoluties

Afdrukkwaliteit	Maximale details	Grafische taal	Renderingsresolutie (ppi)	Afdrukresolutie (dpi)
Beste (fotopapier*)	Aan	HP PCL3GUI PostScript/PDF	600 × 600	2400 × 1200
	Uit	een	600 × 600	1200 × 1200
Beste (andere papiersoorten)	Uit	een	600 × 600	1200 × 1200
Normaal	Uit	HP PCL3GUI, PostScript/PDF	600 × 600**	1200 × 1200
Snel (zwaar gecoat, foto)	Uit	HP PCL3GUI, PostScript/PDF	600 × 600**	1200 × 1200
Snel (gewoon, gecoat, natuurlijk kalkpapier)	Uit	HP PCL3GUI, PostScript/PDF	600 × 600**	600 × 1200
Economode	Uit	een	300 × 300	600 × 1200

* Zie [Papier bestellen op pagina 135](#) voor een lijst met ondersteunde papiersoorten.

** Met uitzondering van papiersoorten voor achtergrondbelichting (300 x 300 ppi).

Marges

Boven-, rechter en linker marges	5 mm (standaard)/3 mm (optioneel)
Ondermarge (onderrand)	5 mm (rol) (standaard)/3 mm (optioneel)
	22 mm (vel)

Mechanische nauwkeurigheid

$\pm 0,1\%$ van de opgegeven vectorlengte of $\pm 0,2$ mm (de grootste waarde geldt) bij 23 °C, 50-60% relatieve vochtigheid, op E/A0-afdruk materiaal in de modus Best of Normal met rol HP Matte Film.

Ondersteunde grafische talen

HP DesignJet	Talen
T1600	HP PCL3GUI, HP-GL/2 en HP RTL, CALS G4, TIFF, JPEG, URF
T1600 PS	HP PCL3GUI, HP-GL/2 en HP RTL, CALS G4, TIFF, JPEG, URF, Adobe PDF 1.7, Adobe PostScript 3

Specificaties voor mobiel afdrukken

Afdrukken vanaf een mobiel apparaat

Afdrukken vanaf een mobiel apparaat	Ja, rechtstreeks vanuit Android met de invoegtoepassing HP Print Service
Mobiele apparaten die worden ondersteund door HP Mobiel afdrukken	Smartphones en tablets
Ondersteunde besturingssystemen	iOS, Android, Windows
OS-versies	iOS vanaf 7.0 en Android vanaf 4.4, iedere versie van Windows
Verbindingsvereisten	Printer en mobiele apparaten moeten zich op hetzelfde netwerk bevinden
Ondersteunde bestandsindelingen	PDF, JPEG

Afdrukken per e-mail

Ondersteunde mobiele apparaten	Smartphones, tablets, pc
Ondersteunde besturingssystemen	Elke, zolang het over een e-mailadres beschikt
Verbindingsvereisten	Cloud-verbinding
Cloud-functies	Op afstand afdrukken via e-mail
Ondersteunde bestandsindelingen	PDF, JPEG, TIFF
Max. bestandsgrootte	10 MB

Fysieke specificaties

Fysieke specificaties van de printer

	HP DesignJet T1600	HP DesignJet T1600 dr
Gewicht	81 kg	85 kg
Breedte	1390 mm	1390 mm
Diepte	920 mm (stapelaar en mand open) 760 mm (stapelaar en mand gesloten)	920 mm (stapelaar en mand open) 760 mm (stapelaar en mand gesloten)
Hoogte	1080 mm (stapelaar en front panel uitgevouwen) 950 mm (stapelaar en voorpaneel gevouwen)	1080 mm (stapelaar en front panel uitgevouwen) 950 mm (stapelaar en voorpaneel gevouwen)

Geheugenspecificaties

Geheugenspecificaties

HP DesignJet	Fysieke DRAM	Toegewezen bestandsverwerkingsgeheugen	Vaste schijf
T1600-printerserie	4 GB	128 GB	500 GB versleuteld

Voedingsspecificaties

Voedingsspecificaties van de printer

Ingangsspanning	100-240 V \pm 10%, zelfinstellend
Frequentie	50/60 Hz
Maximale spanning	< 2 A
Voeding	< 100 W

Milieuspecificaties

Milieuspecificaties voor de printer

Gebruikstemperatuur	5 tot 35 °C
Aanbevolen bedrijfstemperatuur	15 tot 35 °C, afhankelijk van papiersoort
Opslagtemperatuur	-25 tot 55 °C
Aanbevolen luchtvochtigheid in bedrijf	20 tot 80% relatieve luchtvochtigheid, afhankelijk van het papertype
Opslagluchtvochtigheid	0 tot 95% RV

Geluidsspecificaties

Verklaarde niveaus voor ruisuitstoting voor de HP DesignJet T1600-printerserie. Niveaus voor geluidsdruk voor omstanders en het geluidsvermogen zijn gemeten volgens ISO 7779.

Geluidsspecificaties van de printer

Geluidsdruk, in werking	42 dB(A) (gewoon papier, lijntekening, normale modus)
Geluidsvermogen in werking	\leq 5,9 B(A) (gewoon papier, lijntekening, normale modus)
Geluidsdruk in stand-by	32 dB(A) <17 dB(A) (slaap)
Geluidsvermogen in stand-by	\leq 4,9 B (A) <3,5 B(A) (slaap)

Woordenlijst

AppleTalk

Een serie protocollen die Apple Computer in 1984 ontwikkelde voor computernetwerken. Apple beveelt in plaats daarvan nu TCP/IP- en Bonjour-netwerken aan. Producten van HP DesignJet ondersteunen AppleTalk niet meer.

As

Een staaf die een rol van een substraat ondersteunt wanneer deze voor het afdrukken wordt gebruikt.

Bonjour

De handelsnaam van Apple Computer voor de implementatie van het IETF Zeroconf-specificatieframework. Dit is de computernetwerktechnologie die werd gebruikt in Apple's Mac OS X vanaf versie 10.2. Dit wordt gebruikt om services te vinden die beschikbaar zijn op een LAN (local area network). Dit werd oorspronkelijk Rendezvous genoemd.

ESD

Elektrostatische ontlading. Statische elektriciteit komt in het dagelijks leven vaak voor. Dat is de schok die u soms voelt als u het autoportier, de deurklink of kleding aanraakt. Hoewel gecontroleerde statische elektriciteit voor verschillende doeleinden kan worden toegepast, vormt niet-gecontroleerde statische elektriciteit een gevaar voor de elektronische producten. Neem om schade te voorkomen enkele veiligheidsmaatregelen in acht wanneer u de printer instelt of werkt met apparaten die gevoelig zijn voor ESD. Schade door ESD kan de levensduur van het apparaat verkorten. Een manier om ongecontroleerde ontladingen te minimaliseren en schade te verhinderen is door een zichtbaar, geaard deel van de printer aan te raken (meestal een metalen onderdeel) voordat u begint te werken met apparatuur die gevoelig is voor ESD (zoals printkoppen en inktcartridges). Als u bovendien de aanmaak van elektrostatische lading in uw lichaam wilt beperken, moet u bij voorkeur niet werken in een ruimte met tapijt en zo min mogelijk bewegen als u werkt met ESD-gevoelige apparatuur. Werk ook niet in omgevingen met een lage luchtvochtigheid.

Ethernet

Een populaire netwerktechnologie voor LAN's.

Firmware

Software die de functionaliteit van uw printer regelt en die semi-permanent in de printer is opgeslagen (kan worden bijgewerkt).

Gigabit Ethernet

Een Ethernet-netwerk dat in staat is gegevens te verplaatsen met een snelheid van 1.000.000.000.000.000 bits/seconde. Gigabit Ethernet-interfaces kunnen lagere snelheden bewerkstelligen wanneer dat nodig is voor compatibiliteit met oudere ethernet-apparaten.

HP-GL/2

HP Graphics Language 2: een taal die is ontworpen door HP om vectorafbeeldingen te beschrijven.

HP RTL

HP Raster Transfer Language: een taal die is ontworpen door HP om rasterafbeeldingen (bitmaps) te beschrijven.

I/O

Invoer/uitvoer: de overdracht van gegevens tussen het ene en het andere apparaat.

ICC

Het International Color Consortium, een groep bedrijven die een gemeenschappelijke standaard voor kleurprofielen zijn overeengekomen.

Inktpatroon

Een verwijderbaar printeronderdeel waarin een bepaalde inktkleur is opgeslagen die wordt doorgegeven naar de printkop.

IP-adres

Is hoogstwaarschijnlijk een IPv4-adres of misschien een IPv6-adres.

IPSec

Een verfijnd mechanisme voor netwerkbeveiliging dat werkt door middel van verificatie en codering van IP-pakketten die tussen knooppunten van het netwerk heen en weer worden gestuurd. Elk netwerkknooppunt (computer of toestel) heeft een IPSec-configuratie. Voor toepassingen is het meestal niet duidelijk of er wel of niet IPSec wordt gebruikt.

IPv4-adres

Een unieke identificatie voor een specifiek knooppunt in een IPv4-netwerk. Een IPv4-adres bestaat uit vier getallen die van elkaar worden gescheiden door punten. De meeste netwerken op de wereld gebruiken IPv4-adressen.

IPv6-adres

Een unieke identificatie voor een specifiek knooppunt in een IPv6-netwerk. Een IPv6-adres bestaat uit maximaal 8 groepen hexadecimale cijfers die worden gescheiden door dubbele punten. Elke groep bevat maximaal 4 hexadecimale cijfers. Er zijn maar een paar netwerken op de wereld die IPv6-adressen gebruiken.

Jetdirect

De merknaam van HP voor de reeks van printservers waarmee een printer rechtstreeks op een lokaal netwerk kan worden aangesloten.

Kleurconsistentie

De mogelijkheid om met een bepaalde afdruktaak dezelfde kleuren af te drukken op alle exemplaren en printers.

Kleurmodel

Een systeem waarin kleuren worden aangegeven met getallen, zoals RGB of CMYK.

Kleurruimte

Een kleurmodel waarin elke kleur wordt aangegeven met een bepaalde set getallen. Veel verschillende kleurruimten kunnen hetzelfde kleurmodel gebruiken: zo wordt voor monitors het RGB-kleurmodel gebruikt, maar heeft elke monitor een andere kleurruimte omdat een bepaalde set RGB-getallen resulteert in verschillende kleuren op verschillende monitors.

Led

Lichtuitstralende diode: een halfgeleidend component dat bij elektrische activering licht uitzendt.

MAC-adres

Media Access Control-adres: een unieke id die wordt gebruikt om afzonderlijke apparaten in het netwerk te identificeren. De id staat lager in rang dan de IP-adressen. Een toestel mag dus zowel een MAC-adres als een IP-adres hebben.

Nauwkeurigheid van kleuren

De mogelijkheid kleuren af te drukken die zo veel mogelijk lijken op de originele afbeelding, waarbij rekening moet worden gehouden met het feit dat alle apparaten een beperkt kleurbereik hebben en fysiek niet altijd in staat zijn bepaalde kleuren precies na te bootsen.

Netwerk

Een netwerk is een serie verbindingen die gegevens doorgeven tussen computers en apparaten. Alle apparaten in hetzelfde netwerk zijn in staat met elkaar te communiceren. Hierdoor kunnen gegevens worden overgedragen tussen computers en apparaten en kunnen printers gedeeld worden tussen vele computers.

Papier

Dun, vlak materiaal waarop wordt afgedrukt. wordt meestal gemaakt van vezels die tot pulp zijn verwerkt, en zijn gedroogd en samengeperst.

Plaat

Het platte vlak in de printer waarover het substraat gaat tijdens het afdrukken.

Printerdriver

Software die een afdruktaak in een algemene indeling omzet in gegevens die bruikbaar zijn voor een specifieke printer.

Printkop

Een verwisselbaar printeronderdeel dat inkt van een of meer kleuren opneemt van de bijbehorende inktcartridges en dit op het substraat afzet door een groep spuitstukken. In uw printer drukt elk printkop twee verschillende kleuren af.

Snijder

Een printercomponent dat heen en weer over de plaat schuift om het substraat te snijden.

Spectrum

Het kleurenbereik en dichtheidswaarden die op een uitvoerapparaat kunnen worden gereproduceerd, zoals een printer of monitor.

Spuitmond

Een van de vele kleine gaatjes in een printkop waardoor inkt op het papier wordt afgezet.

TCP/IP

Transmission Control Protocol/Internet Protocol: de communicatieprotocollen waarop internet is gebaseerd.

USB

Universal Serial Bus: een standaard seriële bus die is ontworpen om apparaten met computers te verbinden.

USB-hostpoort

Een rechthoekige USB-aansluiting die u bijvoorbeeld aantreft op computers. Een printer kan USB-apparaten besturen die met zo'n aansluiting zijn verbonden. Uw printer heeft twee USB-hostpoorten, die worden gebruikt voor het besturen van accessoires en USB-flashstations.

Index

Symbolen en getallen

's nachts afdrukken 72

A

accessoires
bestellen 138
account-id
vereisen 26
achteraanzicht 7
Acrobat, afdrukken 93
Acrobat, meerdere pagina's
afdrukken 94
Acrobat Pro, afdrukken 98
Acrobat Reader, afdrukken 96
acties taakwachtrij 78
afdrukken 58
afdrukken per e-mail
beleid voor HP ePrint-taken 17
hp eprint inschakelen 16
Afdrukken per e-mail 185
afdrukken van
USB-flashstation 59
afdrukken vanaf
printerstuurprogramma 61
Afdrukken vanaf een mobiel
apparaat 185
afdrukken 73
afdrukken van mobiel apparaat 73
afdrukkwaliteit
selecteren 62
afdrukresoluties 183
afdruktaak
nesten 69
afdrukvoorbeeld 66
afdrukvoorkeuren
standaard 81
afgesneden aan onderkant 160
afgesneden afbeelding 160
as 138
rol laden 32
asadapterkit 139
AutoCAD, presentatie afdrukken 105
AutoCAD, project afdrukken 102

B

basisonderdelen van printer 6
beelddiagnoseafdruk 164
bestanden veilig verwijderen 132
bestanden verwijderen, veilig 132
bestellen
accessoires 138
inktpatronen 135
papier 135
printkop 135
beveiliging 24
netwerkinstellingen 52

C

computercommunicatie
communicatieproblemen printer/
computer 56, 174
concept afdrukken 67
configureren
HP ePrint-connectiviteit 17
controle bestandssysteem 175
Customer Care 179
Customer Self Repair 180

D

demo-afdrukken 13
de plaat reinigen 157
de printer opslaan 130
de printer reinigen 130
de printer verbinden
algemeen 14
de printer verplaatsen 130
de schaal van een afdruk wijzigen 66
de taakwachtrij onderbreken 78
dimstand 10
droogtijd
wijzigen 44

E

een afdruk schalen 66
een afdrukvoorbeeld weergeven 66
een papiersoort beschermen (alleen
T1600dr) 71

Embedded Web Server 13
gebruik per taak 114
gebruiksstatistieken 112
geen toegang 56, 174
kostoewijzing 116
taakwachtrij 81
toegankelijkheid 29

F

firewallstatus 53
firmware-update 131
hand matige installatie 17
foutberichten
front panel 177
logboek 177
front panel 9
taakwachtrij 77
taal 11
toegankelijkheid 28
front panel wordt niet gestart 173
functionele specificaties 183
fysieke specificaties 185

G

garantie-uitbreidingen 179
geheugenspecificaties 186
gekraste afdrukken 156
geluids
specificaties 186
geluidsspecificaties 186
getrapte lijnen 162
grafische talen 184
grijstinten 89

H

HP Care Packs 179
HP Customer Care 179
HP DesignJet Utility
toegang 12
hp eprint
inschakelen 16
HP ePrint-beleid
afdrukken 17

- HP ePrint-connectiviteit
 - configureren 17
 - HP Print Preview 12
 - HP Support 180
 - HP Support Center 179
 - HP Utility
 - geen toegang 56
 - toegang 12
- I**
- in de wacht voor papier 143
 - inschakelen/uitschakelen 144
 - inkt
 - gebruik 114
 - zuinig omgaan met 71
 - inktpatroon
 - bestellen 135
 - kan niet plaatsen 169
 - onderhoud 130
 - over 118
 - plaatsen 119
 - specificatie 183
 - status 118
 - statusberichten 169
 - verwijderen 118
 - Instellingen DHCP 51
 - Instellingen DNS 51
 - internetverbinding
 - probleemoplossing 175
 - IP-adres 51
 - IPSEC-status 53
 - IPv6-instellingen 52
- K**
- kalibratie
 - kleur 86
 - kleur
 - CMYK 86
 - kalibratie 86
 - onnauwkeurig 159
 - profiel 86
 - RGB 86
 - ruimten 89
 - voordelen 86
 - kleurbeheer
 - opties 88
 - proces 86
 - via front panel 90
 - via printerstuurprogramma's 88
 - korreligheid 155
 - kostentoewijzing 116
 - kwaliteit, hoog 68
- L**
- labels, waarschuwing 5
 - lijndikte 161
- M**
- mand 42
 - uitvoerproblemen 150
 - marges 64
 - specificatie 184
 - mechanische nauwkeurigheid 184
 - meldingen
 - fouten 176
 - waarschuwingen 176
 - Microsoft Office, afdrukken 108
 - milieuspecificaties 186
- N**
- nauwkeurigheid van lijnlengte 164
 - nesten 69
 - in- en uitschakelen 70
 - netwerk
 - mac verbinden 15
 - netwerken 49
 - beveiligingsinstellingen 52
 - protocollen 51
 - verbindingssnelheid 53
 - netwerkmapp
 - geen toegang 175
 - netwerkproblemen oplossen 54
- O**
- onbeheerd afdrukken 72
 - onderdelen van printer 6
 - onderhoudspakketten 132
 - ondersteuningsservices
 - garantie-uitbreidingen 179
 - HP Care Packs 179
 - HP Customer Care 179
 - HP Support 180
 - HP Support Center 179
 - printersoftware 179
 - optie op front panel
 - account-id vereist 26
 - afdrukken en beheer 57
 - afdrukken in grijswaarden 90
 - afdrukken in kleur 90
 - afdrukkwaliteit 62
 - automatisch uitschakelen vanwege
 - inactiviteit 11
 - beschermde papiersoorten 71
 - bijsnijlijnen inschakelen 68
 - CMYK-bronprofiel 90
 - diagnostische afbeelding
 - afdrukken 164
 - droogtijd 44
 - economode inschakelen 67
 - Embedded Web Server 56, 174
 - formaat wijzigen 66
 - formulier invoeren en afsnijden 45
 - grafische taal selecteren 28
 - horizontale snijder 45
 - I/O-time-out 160
 - informatie over printkop 121
 - inschakelen 44
 - kalibratie opnieuw instellen 152
 - kleurkalibratie 87
 - luidsprekervolume 11
 - margelay-out 65
 - maximale details inschakelen 68
 - nestopties 71
 - PANTONE-emulatie 91
 - papierdoorvoer aanpassen 151
 - papierdoorvoer kalibreren 151
 - papierformaat 63
 - papiersort selecteren 142, 143
 - papier verplaatsen 44
 - papier verwijderen 37
 - printkoppen uitlijnen 170
 - printkop reinigen 170
 - rendering intent 90
 - RGB-bronprofiel 90
 - samenvoegen 66
 - schermhelderheid 11
 - selectie van eenheid 11
 - slaapstand printer 11
 - taal 11
 - vervangen 118, 122
 - zuiver zwart-wit 90
 - zwartpuntcompensatie 91
 - opties op front panel
 - datum- en tijdopties 11
 - fabrieksinstellingen herstellen 12
 - firmware-update 12
 - taal 11
 - opties taakwachtrij 80
 - overlappende lijnen 66
- P**
- paginaformaat 63
 - PANTONE-emulatie 89
 - papier
 - afdrukken op geladen papier 65, 143
 - afgedrukt op verkeerd papier 143
 - de papierdoorvoer kalibreren 150

- doorvoeren 45
- formaat 63
- formaten (max. en min.) 183
- foutberichten bij het laden 142
- gebruik 114
- gesneden na afdrukken 150
- informatie weergeven 42, 43
- kan niet worden geladen 141
- niet plat 156
- onderhoud 44
- papier niet in stuurprogramma 142
- recht afgesneden 45
- rol los op as 150
- snijdt niet goed 150
- soort selecteren 65
- stapelaar onverwacht vol 149
- storing vanwege afgesneden strook 150
- ten onrechte papier op 150
- uitvoerproblemen in mand 150
- vastgehouden door printer 150
- vastgelopen in plaat 144
- vastgelopen in stapelaar 148
- verplaatsing 44
- voorinstellingen 42
- voorinstellingen downloaden 42, 43
- zuinig omgaan met 69
- papierconflict 80
- papier kan niet worden geladen 141
- papier laden
 - algemeen advies 31
 - kan niet worden geladen 141
 - papier niet in stuurprogramma 142
 - rol in printer 34
 - rol kan niet worden geladen 141
 - rol op as 32
 - vel 37
 - vel kan niet worden geladen 141
- papier niet in stuurprogramma 142
- papiersorten 135
- papier verwijderen
 - rol 37
- papiervoorinstelling importeren 43
- Photoshop, afdrukken 101
- Photoshop, presentatie afdrukken 107
- plaat reinigen 157
- PostScript-upgrade 138
- printer
 - geen toegang tot netwerkmap 175
 - printer drukt niet af 173
 - printerkenmerken 2
 - printer met meerdere rollen 46
 - printermodellen 2
 - printerservices
 - configureren 15
 - printersoftware
 - verwijderen in Windows 15
 - Windows-installatie 15
 - printersoftware, downloaden 179
 - printer start niet 173
 - printerstatus 130
 - printkop
 - bestellen 135
 - kan niet plaatsen 169
 - over 121
 - plaatsen 125
 - reinigen zuiveren 170
 - specificatie 183
 - status 121
 - statusberichten 171
 - uitlijnen 170
 - vervangen, opnieuw installeren 169
 - verwijderen 122
 - printkopreiniger
 - specificatie 183
 - problemen met afbeelding
 - afgesneden aan onderkant 160
 - afgesneden afbeelding 160
 - ontbrekende objecten 161
 - problemen met afdrukwaliteit
 - algemeen 154
 - getrapte lijnen 162
 - horizontale strepen 154
 - inktvlekken 156
 - korreligheid 155
 - krassen 156
 - lijndikte 161
 - onderbroken lijnen 163
 - onderkant van afdruk 158
 - onjuiste lengte van lijnen 164
 - papier niet plat 156
 - randen donkerder dan verwacht 158
 - randen getript of niet scherp 158
 - streepvorming 154
 - verkeerd uitgelijnde kleuren 162
 - verticale lijnen met verschillende kleuren 159
 - vlekkerig 156
 - wazige lijnen 163
 - witte vlekken 159
 - zwarte inkt laat los 157
 - zwarte lijnen op geel 157
 - problemen met het laden van papier 141
 - problemen met streepvorming 150
 - protocollen, netwerk 51
 - Proxyserverinstellingen 52

R

 - rolbeleid 79
 - rol papier
 - laden 34
 - op as laden 32
 - verwijderen 37

S

 - schijf wissen 133
 - slaapstand 11
 - snijder
 - aan/uit 45
 - software, downloaden 179
 - software-update 132
 - specificaties
 - afdrukken per e-mail 185
 - afdrukken vanaf een mobiel apparaat 185
 - afdrukresoluties 183
 - functioneel 183
 - fysiek 185
 - geheugen 186
 - grafische talen 184
 - harde schijf 186
 - inkt 183
 - marges 184
 - mechanische nauwkeurigheid 184
 - milieu 186
 - mobiel 185
 - papierformaat 183
 - voeding 186
 - specificaties voor mobiel afdrukken 185
 - Specificaties voor mobiele apparaten 75
 - specificatie van harde schijf 186
 - stapelaar 39
 - statistieken
 - gebruik 112
 - gebruik per taak 114
 - inktpatroon 118
 - kostentoewijzing 116
 - Stuurprogramma's 26
 - stuurprogrammavoorkeuren 27

T

- taak, wanneer afgedrukt 79
- taakdetails 79
- taak opnieuw afdrukken 78
- taakverwijdering 81
- taakwachtrij
 - Embedded Web Server 81
 - front panel 77
- taal 11
- TCP/IP-instellingen 51
- telefoonnummer 181
- telgegevens 112
- toegangsbeheer 24
- traag afdrukken 174
- twee rollen 46

V

- veilig bestanden verwijderen 132
- veilige modus 127
- veiligheidslabels 5
- veiligheidsmaatregelen 3
- vel papier
 - laden 37
- verbindingssnelheid 53
- verkeerd uitgelijnde kleuren 162
- vertraging bij afdrukken 57
- vlekkerige afdrukken 156
- voeding
 - aan/uit 7
- voedingsspecificaties 186
- volgende afdrukken 79
- vooraanzicht 6
- voorkeuren, Windows-
stuurprogramma 27
- voorzorgsmaatregel 5

W

- waarschuwing 5
- waarschuwingslabels 5
- wazige lijnen 163
- webservices
 - probleemoplossing 175

Z

- zuinig omgaan
 - met inkt 71
 - met papier 69
- zwart-wit 89